

Quick Start Guide
Pika-aloitusopas
Hurtigstartguide
Hurtigstartveiledning
Snabbstartsguide
Sparčiosios paleisties vadovas
Īsa pamācība
Kiirtutvustus
Schnellanleitung
Stručná úvodní příručka
Skrócona instrukcja obsługi
Ръководство за бърз старт
Ghid de pornire rapidă
Οδηγός γρήγορης έναρξης



H352-381

150304-1011

Contents

Quick Start Guide	1
Pika-aloitusopas	28
Hurtigstartguide	55
Hurtigstartveiledning	83
Snabbstartsguide	111
Sparčiosios paleisties vadovas	139
Īsa pamācība	167
Kiirtutvustus	195
Schnellanleitung	223
Stručná úvodní příručka	251
Skrócona instrukcja obsługi	279
Ръководство за бърз старт	308
Ghid de pornire rapidă	336
Οδηγός γρήγορης έναρξης	364

Quick Start Guide

Package Contents

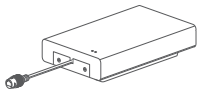

CPE



A 1.5 meter network cable



An information label



An SSID label



A base

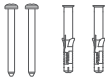

Screws and expansion bolts



A pole-binding cable tie

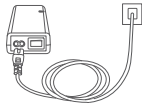

A power adapter



A hex key ($\varnothing 2.5$)



A hex key ($\varnothing 5.0$)



An outdoor waterproof network cable kit (including round and flat waterproof rubber plugs)



A cable clamp

 It is recommended that you attach the SSID label to the power adapter, so that you can easily view the default password and IP address when you need to.

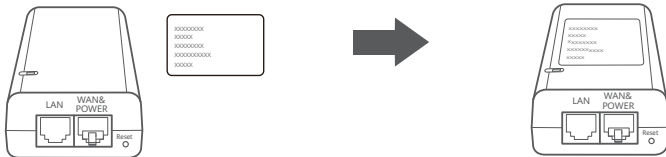

Optional Accessories

If a 10-meter flat network cable is included in your package, use it with the standard flat waterproof rubber plugs for outdoor installation, to ensure an optimal waterproof performance.

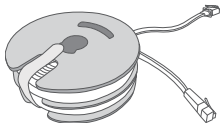

A 10-meter flat network cable

The following tools and auxiliary materials are required for installation:

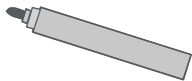

A pen



A spirit level

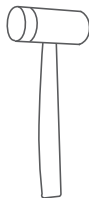

A hammer

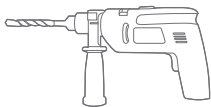

A hammer drill



A Cat-5e network cable*

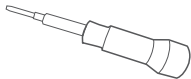

A Phillips screwdriver

* If there is not a 10-meter flat network cable in the package, you can purchase a round or flat network cable that is no longer than 30 meters, and use it with the standard waterproof rubber plugs of the appropriate shape for outdoor installation, to ensure an optimal waterproof performance.

Appearance

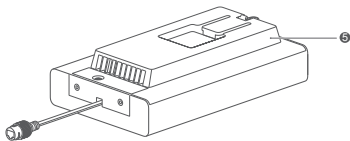
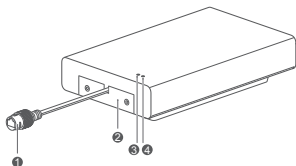

1 Network cable socket connector	2 SIM card cover
3 5G signal indicator	4 4G signal indicator
5 Mounting bracket	

Indicator

Color		Status	Remarks
5G	4G		
Green		Steady on	Signal strength: Strong
Yellow		Steady on	Signal strength: Medium
Red		Steady on	Signal strength: Weak
		Blinking	Failed to recognize the SIM card/Network unavailable

Power Adapter

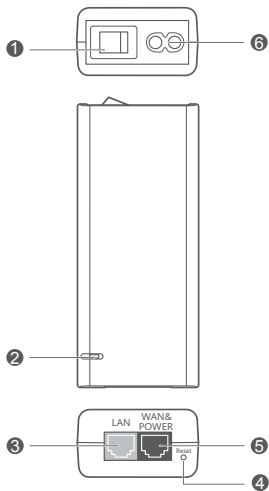

1 Power button	2 Power indicator	3 LAN port
4 Reset button	5 WAN&POWER port	6 Power port

i Avoid connecting the WAN&POWER port (the blue one) to any other devices, as this may cause damage to the devices.

Outdoor Installation Instructions

To install and configure the CPE, perform the following:

Step	Operation
1	Insert the SIM Card and Lock the SIM Card Cover
2	Insert the Network Cable and Secure the Waterproof Kit in Place
3	Connect and Power On the Power Adapter
4	Select an Installation Location Where the Signal is Strong
5	Install the CPE Outdoors
6	Route the Network Cable Through a Window or Wall
7	Connect to an Indoor Router
8	Connect the Device to the Indoor Router via Wi-Fi or Using the Network Cable

1 Insert the SIM Card and Lock the SIM Card Cover



mini-SIM (2FF)



micro-SIM (3FF)



nano-SIM (4FF)

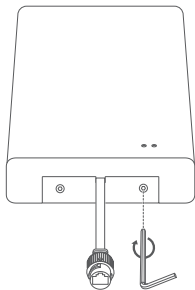
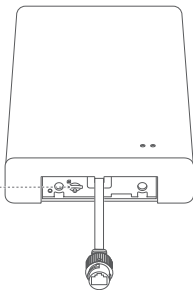

2 Insert the Network Cable and Secure the Waterproof Kit in Place

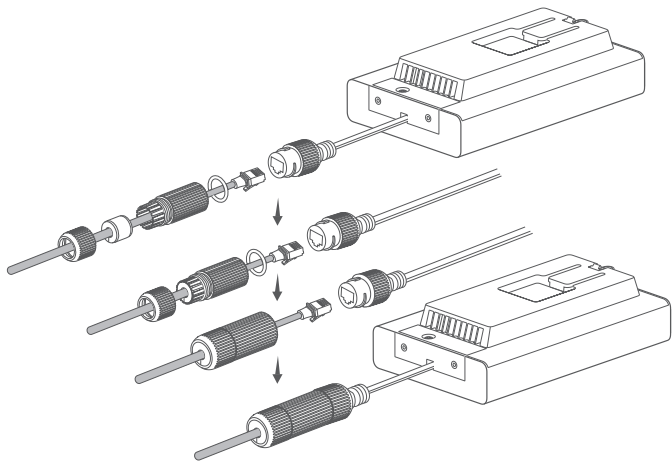

3 Connect and Power On the Power Adapter

Connect the power adapter to the CPE, and then connect the power adapter to the power supply.

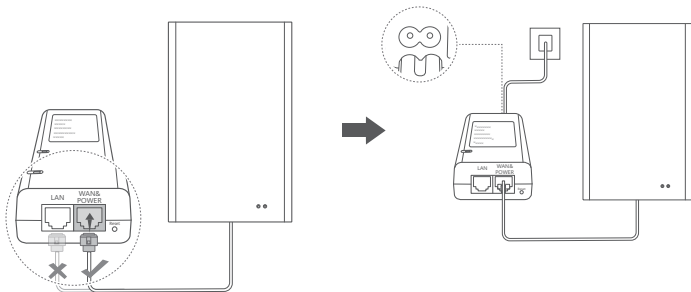

Power on the power adapter.

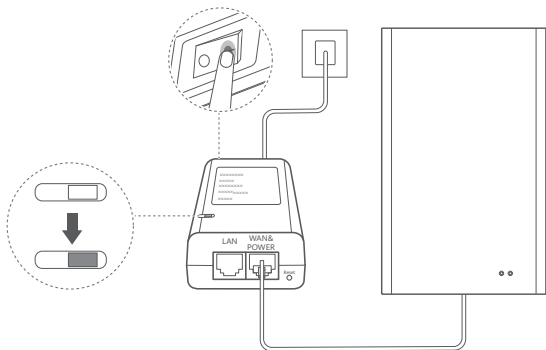

The CPE will automatically power on and search for available wireless networks. If the indicator is steady on, the CPE has successfully connected to the network.

5G/4G signal indicator	Steady on	Green/Yellow/Red	Signal strength: Strong/Medium/Weak
------------------------	-----------	------------------	--

4 Select an Installation Location Where the Signal is Strong

4.1 Connect the mobile phone or laptop to the CPE via Wi-Fi.

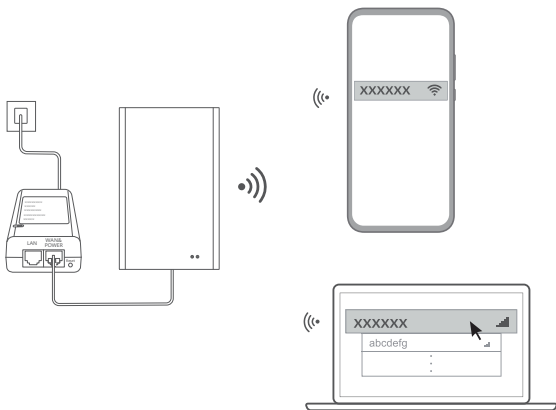

A desktop computer must be connected to the CPE network via an indoor router. Connect the indoor router to the power adapter and desktop computer.

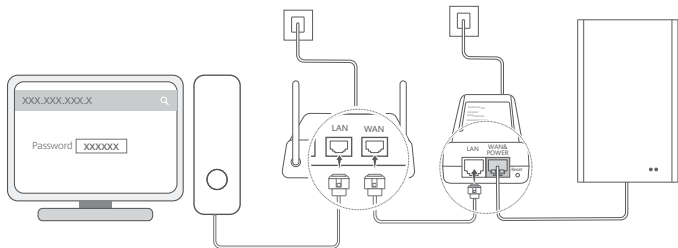

4.2 Open a browser on your mobile phone or computer, and log in to the CPE management page. (For the default IP address and password, see the CPE nameplate.)

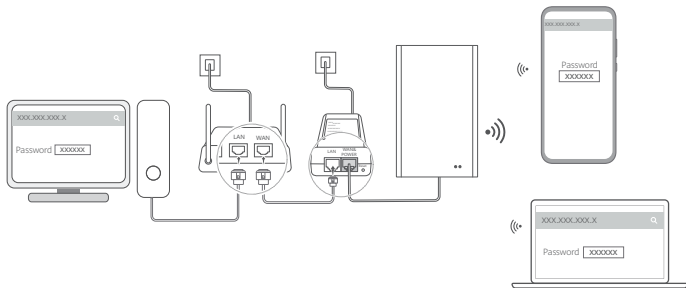

4.3 Change the default Wi-Fi name, password, and login password as prompted.

i Once the Wi-Fi name or password is changed, you need to reconnect your mobile phone or computer to the CPE to use Wi-Fi.

4.4 Use the new password to log in to the management page.

4.5 On the management home page, click **Check location signal**.

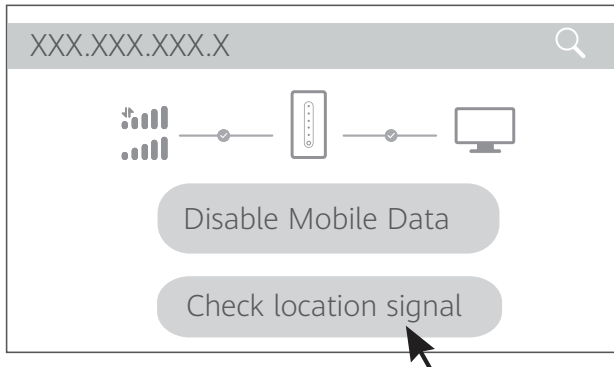

4.6 Measure the signal strength at the recommended installation location as prompted, and find the position with the strongest signal strength.

- i** The CPE can be mounted to a pole or wall, and must be within a 45-degree shielding angle of the lightning rod.

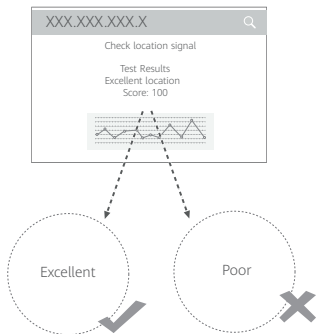

5 Install the CPE Outdoors

The CPE can be installed on a pole, or on a wall. Choose an appropriate installation position.

Method 1: Pole-mounted installation

1

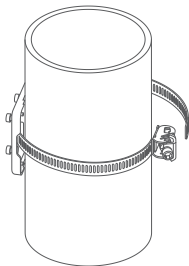

← 4.8 cm~14 cm →

2

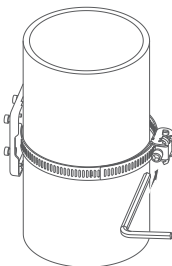

3

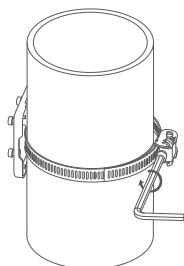

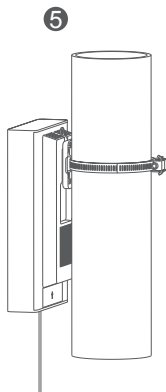
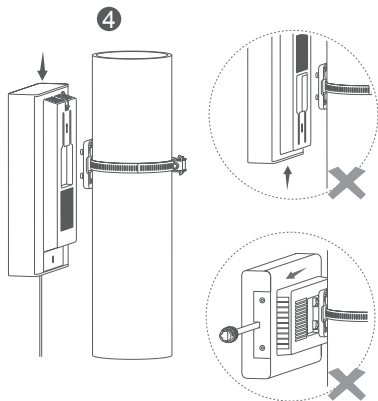

Method 2: Wall-mounted installation

1

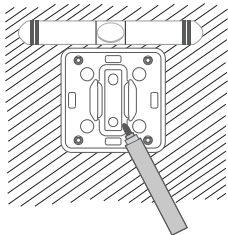

2

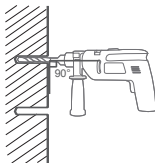

3

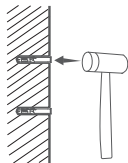

4

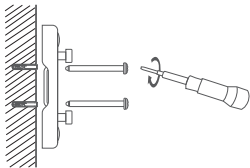

5

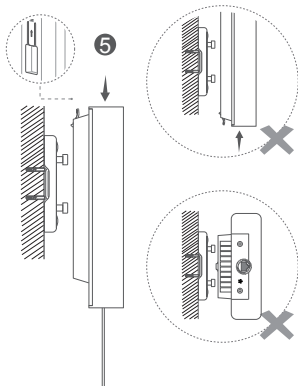

6 Route the Network Cable Through a Window or Wall

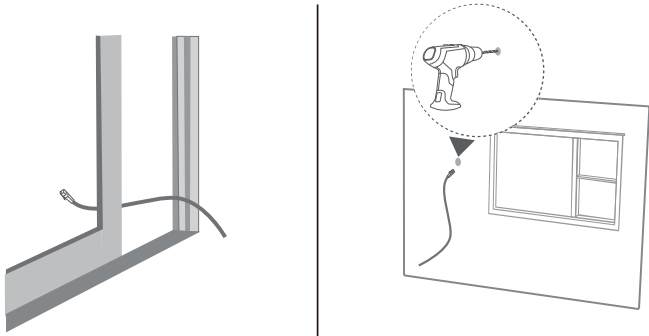

- i** If you choose to route the network cable through a window, ensure that the window frame is protected by a soft rubber strip. Close the window gently to prevent damage to the network cable.

7 Connect to an Indoor Router

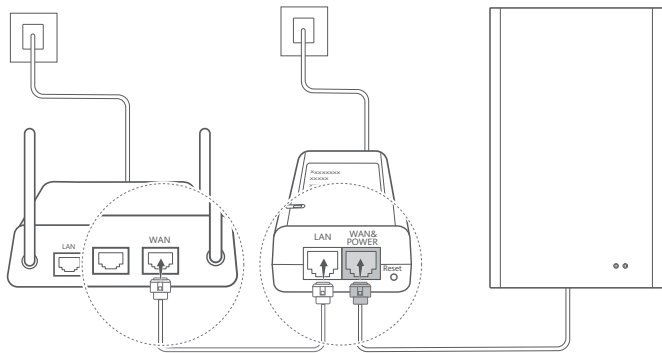

8 Connect the Device to the Indoor Router via Wi-Fi or Using the Network Cable

- i** It is recommended that you attach the information label to the network cable connected to the WAN&POWER port of the power adapter.

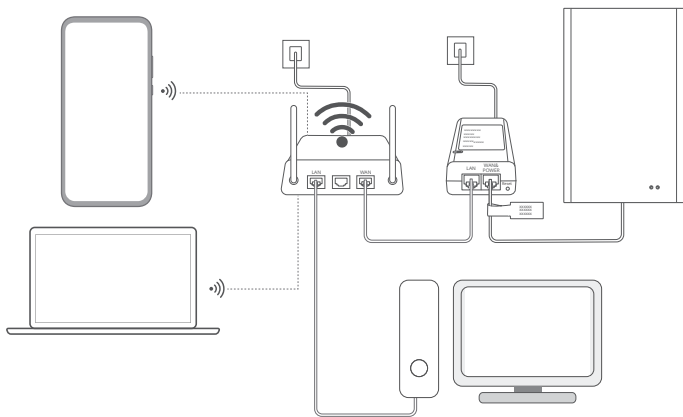

FAQs

1. Unable to find the CPE's Wi-Fi

- The CPE's Wi-Fi will automatically be disabled after 2 hours if no device is connected. Either reactivate Wi-Fi on the management page or restart the CPE.
- Your device may be too far away from the CPE. Move closer to the CPE and try connecting to Wi-Fi again.

2. The CPE's Wi-Fi is slow to access the Internet

The CPE's Wi-Fi is used for CPE configuration only. For daily Internet access, connect to the indoor router's Wi-Fi network instead.

3. Restoring the CPE to its factory settings

Connect the CPE to the power adapter and power on the power adapter. Wait until the CPE indicator is steady on. Then, insert a needle-shaped object into the reset button on the power adapter, and press and hold for more than 5 seconds, until the CPE indicator starts blinking. When the CPE is restored to its factory settings, its configuration parameters get cleared. You will need to reconfigure the CPE.

4. When the CPE is powered on, the indicator does not turn on, and the CPE cannot be used

When the surrounding temperature is below -26°C , the CPE takes some time to preheat so that it can work properly. When the surrounding temperature is -40°C , the preheating process takes about 10 minutes. Therefore, in a cold environment, please wait patiently, and check back a little later to see whether the CPE works properly.

Safety information

This section contains important information about the operation of your device. It also contains information about how to use the device safely. Read this information carefully before using your device.

Electronic device

Do not use your device if using the device is prohibited. Do not use the device if doing so causes danger or interference with other electronic devices.

Interference with medical equipment

- Follow rules and regulations set forth by hospitals and health care facilities. Do not use your device where prohibited.
- Some wireless devices may affect the performance of hearing aids or pacemakers. Consult your service provider for more information.
- Pacemaker manufacturers recommend that a minimum distance of 15 cm be maintained between a device and a pacemaker to prevent potential interference with the pacemaker.

Areas with flammables and explosives

- Do not use the device where flammables or explosives are stored (in a gas station, oil depot, or chemical plant, for example). Using your device in these environments increases the risk of explosion or fire. In addition, follow the instructions indicated in text or symbols.
- Do not store or transport the device in containers with flammable liquids, gases, or explosives.

Operating environment

- Avoid dusty, damp, or dirty environments. Avoid magnetic fields. Using the device in these environments may result in circuit malfunctions.
- Before connecting and disconnecting cables, stop using the device and disconnect it from the power supply. Ensure that your hands are dry during operation.
- Keep the device away from electronic appliances that generate strong magnetic or electric fields, such as a microwave oven or refrigerator.
- Ideal operating temperature range is $-40\text{ }^{\circ}\text{C}$ to $+55\text{ }^{\circ}\text{C}$ without solar radiation or $-40\text{ }^{\circ}\text{C}$ to $+50\text{ }^{\circ}\text{C}$ under solar radiation. Ideal storage temperatures are $-40\text{ }^{\circ}\text{C}$ to $+70\text{ }^{\circ}\text{C}$. Extreme heat or cold may damage your device or accessories. When the device is operating in a $-40\text{ }^{\circ}\text{C}$ to $0\text{ }^{\circ}\text{C}$ environment, New Radio carrier aggregation (NR CA) will be disabled in some scenarios.
- Keep the device and accessories in a well-ventilated and cool area away from direct sunlight. Do not enclose or cover your device with towels or other objects. Do not place the device in a container with poor heat dissipation, such as a box or bag.
- Keep the device away from sources of heat and fire, such as a heater, microwave oven, stove,

water heater, radiator, or candle.

- Do not place any object, such as a candle or a water container, on the device. If any foreign object or liquid enters the device, immediately stop using it, power it off, and remove all cables connected to it. Then, contact an authorized service center.
- Do not block device openings. Reserve a minimum of 10 cm around the device to dissipate heat.
- Stop using your device or applications for a while if the device is overheated. If skin is exposed to an overheated device for an extended period, low temperature burn symptoms, such as red spots and darker pigmentation, may occur.
- Do not touch the device's antenna. Otherwise, communication quality may be reduced.
- Do not allow children or pets to bite or suck the device or accessories. Doing so may result in damage or explosion.
- The device should be installed and operated with a minimum distance of 50 cm between the radiator and your body.
- Keep the device in a place with good reception. The distance between the device and other metal materials (such as metal brackets or metal doors and windows) should be greater than 25 cm and the distance between the devices should be greater than 30 cm.

Child safety

- Comply with all precautions with regard to child safety. Letting children play with the device or its accessories may be dangerous. The device includes detachable parts that may present a choking hazard. Keep away from children.
- The device and its accessories are not intended for use by children. Children should only use the device with adult supervision.

Accessories

- Using an unapproved or incompatible power adapter, charger or battery may cause fire, explosion or other hazards.
- Choose only accessories approved for use with this model by the device manufacturer. The use of any other types of accessories may void the warranty, may violate local regulations and laws, and may be dangerous. Please contact your retailer for information about the availability of approved accessories in your area.

Power adapter safety

- For pluggable devices, the socket-outlet shall be installed near the devices and shall be easily accessible.
- The power plug is intended to serve as a disconnect device.
- Unplug the power adapter from electrical outlets and the device when not in use.
- Do not drop or cause an impact to the power adapter. If it is damaged, take it to an authorized service center for inspection.

- If the power cable is damaged (for example, the cord is exposed or broken), or the plug loosens, stop using it at once. Continued use may lead to electric shocks, short circuits, or fire.
- Do not touch the power cord with wet hands or pull the power cord to disconnect the power adapter.
- Do not touch the device or the power adapter with wet hands. Doing so may lead to short circuits, malfunctions, or electric shocks.
- If your power adapter has been exposed to water, other liquids, or excessive moisture, take it to an authorized service center for inspection.
- Ensure that the power adapter meets the requirements of IEC/EN 62368-1 and has been tested and approved according to national or local standards.

Cleaning and maintenance

- During storage, transportation, and operation of the device, keep it dry and protect it from collision.
- Keep the device and accessories dry. Do not attempt to dry it with an external heat source, such as a microwave oven or hair dryer.
- Do not expose your device or accessories to extreme heat or cold. These environments may interfere with proper function and may lead to fire or explosion.
- Avoid collision, which may lead to device malfunctions, overheating, fire, or explosion.
- If the device is not going to be used for an extended period of time, power it off, and remove all cables connected to it.
- If anything unusual occurs (for example, if the device emits smoke or any unusual sound or smell), immediately stop using it, power it off, remove all cables connected to it, and contact an authorized service center.
- Do not trample, pull, or excessively bend any cable. Doing so may damage the cable, causing the device to malfunction.
- Before you clean or maintain the device, stop using it, stop all applications, and disconnect all cables connected to it.
- Do not use any chemical detergent, powder, or other chemical agents (such as alcohol and benzene) to clean the device or accessories. These substances may cause damage to parts or present a fire hazard. Use a clean, soft, and dry cloth to clean the device and accessories.
- Do not place magnetic stripe cards, such as credit cards and phone cards, near the device for extended periods of time. Otherwise the magnetic stripe cards may be damaged.
- Do not dismantle or remanufacture the device and its accessories. This voids the warranty and releases the manufacturer from liability for damage. In case of damage, contact an authorized service center for assistance or repair.

Disposal and recycling information



The symbol on the product, battery, literature, or packaging means that the products and batteries should be taken to separate waste collection points designated by local authorities at the end of the lifespan. This will ensure that EEE waste is recycled and treated in a manner that conserves valuable materials and protects human health and the environment.

For more information, please contact your local authorities, retailer, or household waste disposal service or visit the website <https://www.brovi-tech.com>.

Reduction of hazardous substances

This device and any electrical accessories are compliant with local applicable rules on the restriction of the use of certain hazardous substances in electrical and electronic equipment, such as EU REACH, RoHS and Batteries (where included) regulations, etc. For declarations of conformity about REACH and RoHS, please visit our web site <https://www.brovi-tech.com>.

EU regulatory conformance

Statement

Hereby, ZOWEE TECHNOLOGY (HEYUAN) CO., LTD. declares that this device H352-381 is in compliance with the essential requirements and other relevant provisions of Directive 2014/53/EU. The most recent and valid version of the DoC (Declaration of Conformity) can be viewed at <https://www.brovi-tech.com>.

This device may be operated in all member states of the EU.

Observe national and local regulations where the device is used.

This device may be restricted for use, depending on the local network.

ErP Product Information

ZOWEE TECHNOLOGY (HEYUAN) CO., LTD. hereby declares that its products conform to the Energy-related Products Directive (ErP) 2009/125/EC. For detailed ErP information and the user manuals required by Commission Regulation, please visit: <https://www.brovi-tech.com>.

Frequency Bands and Power

(a) Frequency bands in which the radio equipment operates: Some bands may not be available in all countries or all areas. Please contact the local carrier for more details.

(b) Maximum radio-frequency power transmitted in the frequency bands in which the radio equipment operates: The maximum power for all bands is less than the highest limit value specified in the related Harmonized Standard.

The frequency bands and transmitting power (radiated and/or conducted) nominal limits applicable

to this radio equipment are as follows: LTE Band 1/3/7/8/20/28/34/38/40: 25.7 dBm, LTE Band 42/43: 26 dBm, 5G NR SA Band n3/n8/n20/n28/n38/n80/n81/n82/n83/n84: 25.7 dBm, 5G NR SA Band n1/n7: 26 dBm, 5G NR SA Band n40/n41/n77/n78: 29 dBm, 5G NR NSA Band n3/n8/n20/n28/n38: 25.7 dBm, 5G NR NSA Band n1/n7/n40/n77: 26 dBm, 5G NR NSA Band n41/n78: 29 dBm, Wi-Fi 2.4GHz: 20 dBm.

Accessories and Software Information

Some accessories are optional in certain countries or regions. Optional accessories can be purchased from a licensed vendor as required. The following accessories are recommended:

Adapters: S190126D1D

The product software version is 2.1.0.1(H1220SP1C00). Software updates will be released by the manufacturer to fix bugs or enhance functions after the product has been released. All software versions released by the manufacturer have been verified and are still compliant with the related rules.

All RF parameters (for example, frequency range and output power) are not accessible to the user, and cannot be changed by the user.

For the most recent information about accessories and software, please see the DoC (Declaration of Conformity) at <https://www.brovi-tech.com>.

Legal Notice

The product described in this manual may include copyrighted software of licensors. Customers shall not in any manner reproduce, distribute, modify, decompile, disassemble, decrypt, extract, reverse engineer, lease, assign, or sublicense the said software, unless such restrictions are prohibited by applicable laws or such actions are approved by respective copyright holders.

Trademarks and Permissions

LTE is a trademark of ETSI.

Wi-Fi[®], the Wi-Fi CERTIFIED logo, and the Wi-Fi logo are trademarks of Wi-Fi Alliance.

Other trademarks, product, service and company names mentioned may be the property of their respective owners.

Notice

Some features of the product and its accessories described herein rely on the software installed, capacities and settings of local network, and therefore may not be activated or may be limited by local network operators or network service providers.

Thus, the descriptions herein may not exactly match the product or its accessories which you purchase.

We reserves the right to change or modify any information or specifications contained in this manual without prior notice and without any liability.

DISCLAIMER

ALL CONTENTS OF THIS MANUAL ARE PROVIDED "AS IS". EXCEPT AS REQUIRED BY APPLICABLE LAWS, NO WARRANTIES OF ANY KIND, EITHER EXPRESS OR IMPLIED, INCLUDING BUT NOT LIMITED TO, THE IMPLIED WARRANTIES OF MERCHANTABILITY AND FITNESS FOR A PARTICULAR PURPOSE, ARE MADE IN RELATION TO THE ACCURACY, RELIABILITY OR CONTENTS OF THIS MANUAL.

TO THE MAXIMUM EXTENT PERMITTED BY APPLICABLE LAW, IN NO EVENT SHALL ZOWEE BE LIABLE FOR ANY SPECIAL, INCIDENTAL, INDIRECT, OR CONSEQUENTIAL DAMAGES, OR LOSS OF PROFITS, BUSINESS, REVENUE, DATA, GOODWILL SAVINGS OR ANTICIPATED SAVINGS REGARDLESS OF WHETHER SUCH LOSSES ARE FORSEEABLE OR NOT.

THE MAXIMUM LIABILITY (THIS LIMITATION SHALL NOT APPLY TO LIABILITY FOR PERSONAL INJURY TO THE EXTENT APPLICABLE LAW PROHIBITS SUCH A LIMITATION) OF ZOWEE ARISING FROM THE USE OF THE PRODUCT DESCRIBED IN THIS MANUAL SHALL BE LIMITED TO THE AMOUNT PAID BY CUSTOMERS FOR THE PURCHASE OF THIS PRODUCT.

Import and Export Regulations

Customers shall comply with all applicable export or import laws and regulations and be responsible to obtain all necessary governmental permits and licenses in order to export, re-export or import the product mentioned in this manual including the software and technical data therein.

Privacy Policy

To learn how we use and protect your personal information on this device, please access the web-based management page, and read the Privacy Statement for Mobile Broadband Devices to learn about our privacy policy.

Software Update

By continuing to use this device, you indicate that you have read and agree to the following content: In order to provide better service, this device will automatically obtain software update information from ZOWEE or your carrier after connecting to the Internet. This process will use mobile data, and require access to your device's unique identifier (SN) and the service provider network ID (PLMN) to check whether your device needs to be updated.

This device supports the automatic update feature. Once enabled, the device will automatically download and install critical updates from ZOWEE or your carrier. This feature is enabled by default, and can be configured from the settings menu on the web-based management page.

Pika-aloitusopas

Pakkauksen sisältö

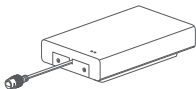

CPE



1,5 metrin verkkokaapeli



Tietomerkintä



SSID-merkintä



Alusta

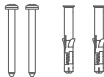

Ruuvit ja kiinnitystulpat



Nippuside pylvääseen
kiinnitystä varten



Verkkolaite



Kuusiokoloavain
(φ2,5)



Kuusiokoloavain
(φ5,0)



Ulkokäyttöinen vesitiivis
Verkkokaapelisarja (sisältää
pyöreät ja
litteät vesitiiviit kumitulpat)



Kaapelikristin

i SSID-merkintä on suositeltavaa kiinnittää verkkolaitteeseen, jotta näet oletussalasanan ja IP-osoitteen tarvittaessa helposti.

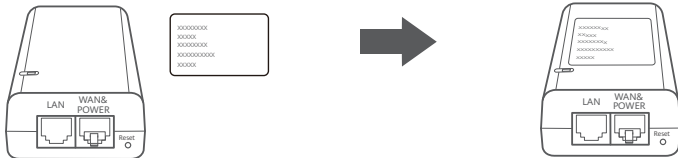

Valinnaiset lisävarusteet

Jos pakkaukseesi sisältyy 10 metrin litteä verkkokaapeli, käytä sitä vakiomallisten litteiden, vesitiiviiden kumitulppien kanssa ulkoasennuksissa, jotta varmistetaan optimaalinen vesitiiviyys.

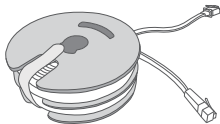

10 metrin litteä verkkokaapeli

Asennukseen tarvitaan seuraavat työkalut ja lisämateriaalit:

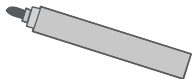

Kynä



Vesivaaka

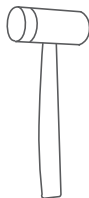

Vasara

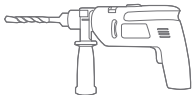

Iskuporakone



Cat-5e-verkkokaapeli*

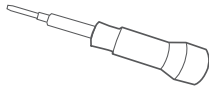

Ristipääruuvitaltta

* Jos pakkauksessa ei ole 10 m pitkää litteää verkkokaapelia, voit ostaa pyöreän tai litteän verkkokaapelin, jonka pituus on korkeintaan 30 metriä, ja käyttää sitä soveltuvan muotoisten, vakiomallisten vesitiiviiden kumitulppien kanssa ulkoasennuksessa, jotta varmistat ihanteellisen vesitiiviiden.

Ulkoasu

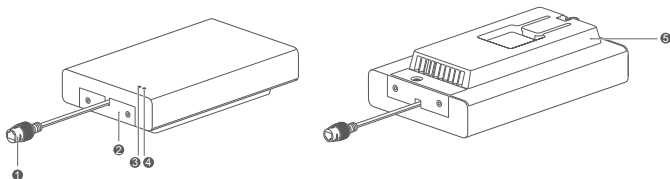

1 Verkkoakaapelin pistokeliitin

2 SIM-kortin suojus

3 5G-signaalin merkkivalo

4 4G-signaalin merkkivalo

5 Asennusteline

Merkkivalo

Väri		Tila	Huomautukset
5G	4G		
Vihreä		Palaa jatkuvasti	Signaalin vahvuus: vahva
Keltainen		Palaa jatkuvasti	Signaalin vahvuus: kohtalainen
Punainen		Palaa jatkuvasti	Signaalin vahvuus: heikko
		Vilkkuu	SIM-kortin tunnistus epäonnistui / verkko ei käytettävissä

Verkkolaite

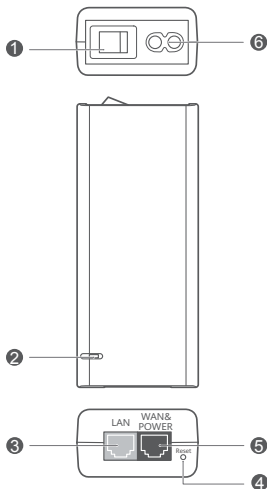

1 Virtapainike	2 Virran merkkivalo	3 LAN-portti
4 Nollauspainike	5 WAN&POWER-portti	6 Virtaportti

i Vältä liittämästä WAN&POWER-porttia (sinistä) mihinkään muuhun laitteeseen, koska muutoin laitteet voivat vaurioitua.

Ulkoasennusohjeet

Asenna ja määritä CPE seuraavasti:

Vaihe	Toimenpide
1	Laita SIM-kortti paikalleen ja lukitse SIM-kortin kansi
2	Aseta verkkokaapeli ja kiinnitä vesitiiviysarja paikalleen
3	Kytke ja käynnistä verkkolaite
4	Valitse asennuspaikka, kun signaali on vahva
5	Asenna CPE ulkotilaan
6	Reititä verkkokaapeli ikkunan tai seinän kautta
7	Yhdistä sisäreitittimeen
8	Yhdistä laite sisäreitittimeen Wi-Fi:n tai verkkokaapelin kautta

1 Laita SIM-kortti paikalleen ja lukitse SIM-kortin kansi



mini-SIM (2FF)



micro-SIM (3FF)



nano-SIM (4FF)

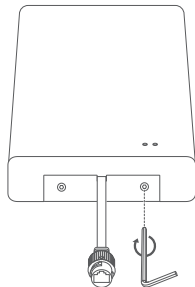
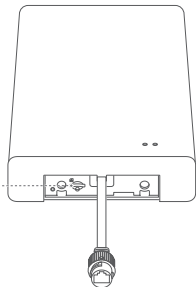

2 Aseta verkkokaapeli ja kiinnitä vesitiiviysarja paikalleen

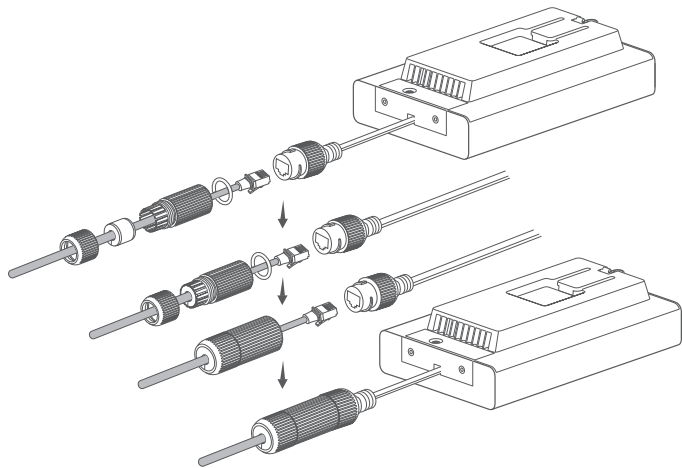

3 Kytke ja käynnistä verkkolaite

Yhdistä verkkolaite CPE:hen ja kytke verkkolaite sitten virtalähteeseen.

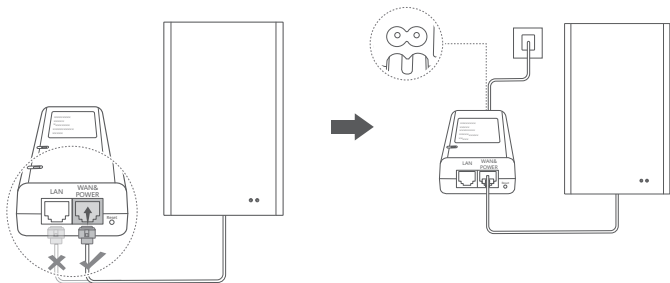

Käynnistä verkkolaite.

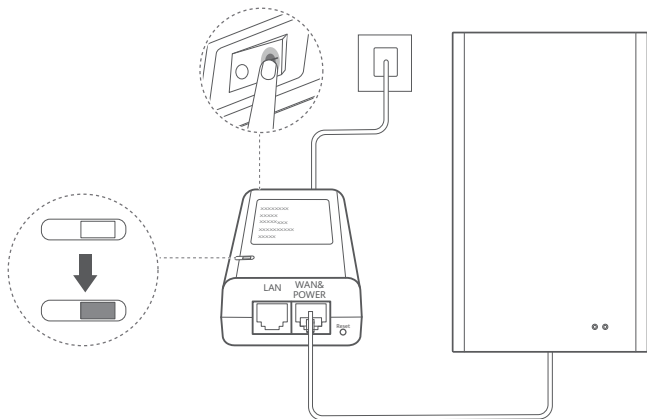

CPE käynnistyy automaattisesti ja etsii käytettävissä olevia langattomia verkkoja. Jos merkivalo palaa jatkuvasti, CPE on yhdistetty verkkoon.

5G-/4G-signaalin merkivalo	Palaa jatkuvasti	Vihreä/keltainen/ punainen	Signaalin vahvuus: vahva/ kohtalainen/heikko
----------------------------	------------------	-------------------------------	---

4 Valitse asennuspaikka, jossa signaali on vahva

4.1 Yhdistä matkapuhelin tai kannettava tietokone CPE:hen Wi-Fi-verkon kautta.

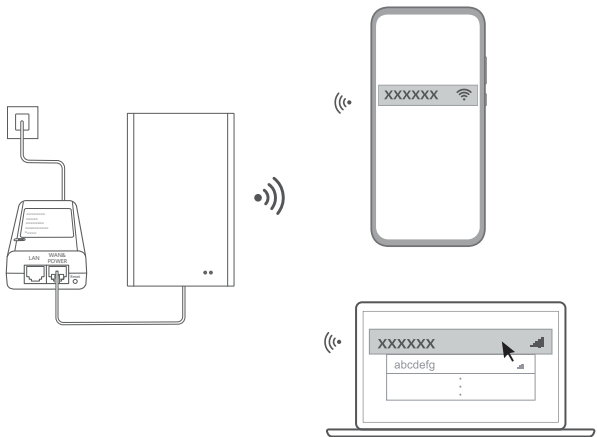

Pöytätietokoneen täytyy olla yhteydessä CPE-verkkoon sisäreitittimen kautta. Yhdistä sisätiloissa oleva reititin verkkolaitteeseen ja pöytätietokoneeseen.

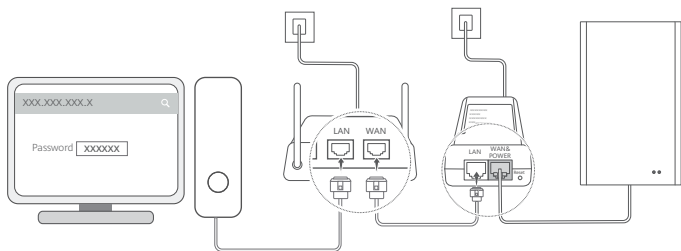

4.2 Avaa selain matkapuhelimessa tai tietokoneessa ja kirjaudu sisään CPE:n hallintasivulle. (katso oletusarvoinen IP-osoite ja salasana CPE-merkinnästä.)

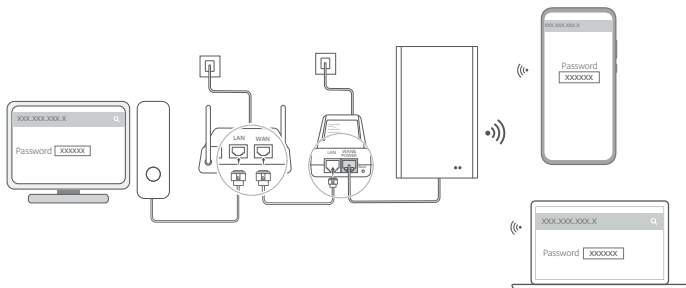

4.3 Vaihda oletus-Wi-Fi-nimi, salasana ja kirjautumissalasana kehotteiden mukaisesti.

 Kun Wi-Fin nimi tai salasana vaihdetaan, sinun täytyy yhdistää matkapuhelin tai tietokone CPE:hen Wi-Fin käyttöä varten.

4.4 Kirjaudu hallintasivulle uudella salasanalla.

4.5 Napsauta hallinnan aloitussivulla kohtaa **Tarkista sijainnin signaali (Check location signal)**.

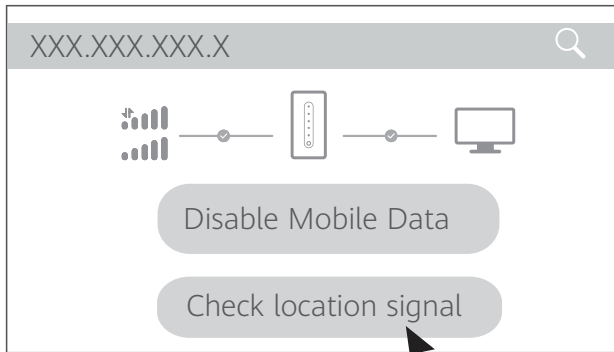

4.6 Mittaa signaalin vahvuus suositellussa asennuspaikassa kehotteiden mukaisesti ja etsi paikka, jossa signaali on vahvin.

- i** CPE voidaan asentaa pylvääseen tai seinään, ja sen täytyy olla ukkosenjohdatin 45 asteen suojauskulman sisällä.

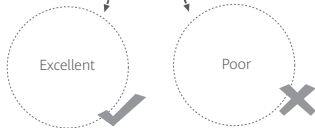
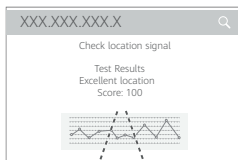

5 Asenna CPE ulkotilaan

CPE voidaan asentaa pylvääseen tai seinään. Valitse sopiva asennuspaikka.

Menetelmä 1: Asennus pylvääseen

1

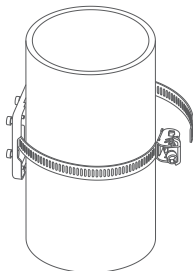

4.8 cm~14 cm

2

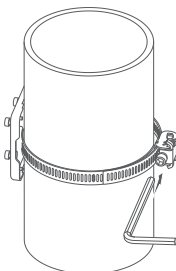

3

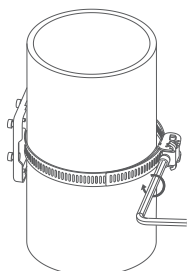

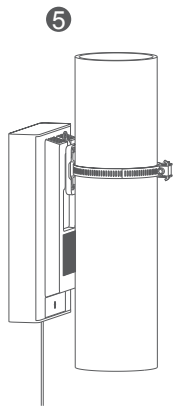
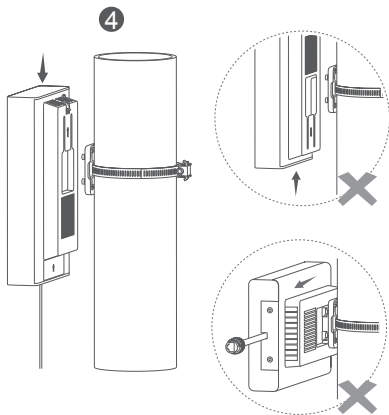

Menetelmä 2: Asennus seinään

1

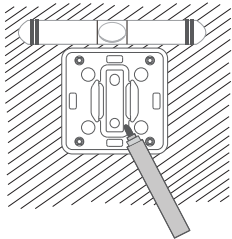

2

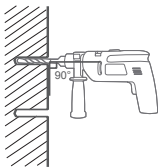

3

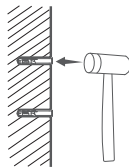

4

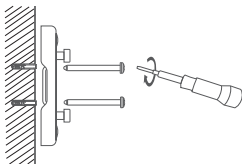

5

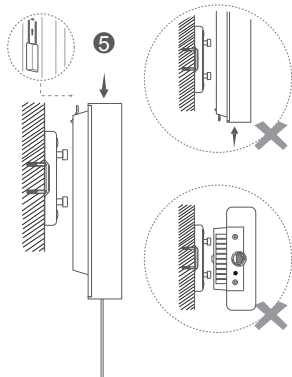

6 Reititä verkkokaapeli ikkunan tai seinän kautta

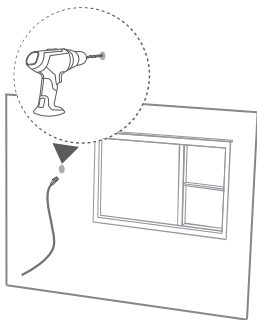

- i** Jos reitität verkkokaapelin ikkunasta, varmista, että ikkunankehystä suojaa pehmeä kumilista. Sulje ikkuna kevyesti, jotta verkkokaapeli ei vaurioidu.

7 Yhdistä sisäreitittimeen

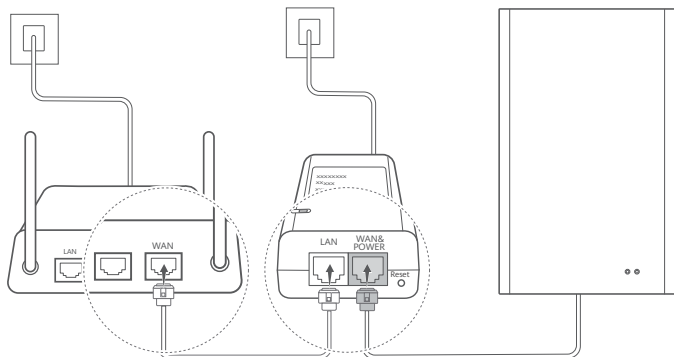

8 Yhdistä laite sisäreitittimeen Wi-Fi:n tai verkkokaapelin kautta

- i** Tietomerkintä on suositeltavaa kiinnittää verkkokaapeliin, joka on yhdistetty verkkolaitteen WAN&POWER-porttiin.

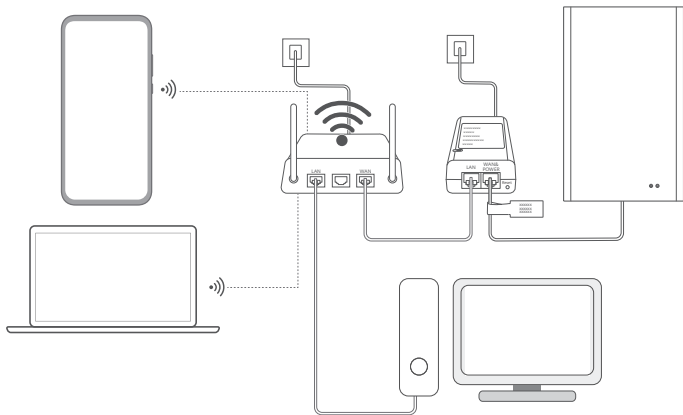

Usein kysyttyä

1. CPE:n Wi-Fiä ei löydy

- CPE:n Wi-Fi poistetaan automaattisesti käytöstä 2 tunnin jälkeen, jos mitään laitetta ei ole yhdistetty. Aktivoi Wi-Fi uudelleen hallintasivulta tai käynnistä CPE uudelleen.
- Laite voi olla liian kaukana CPE:stä. Siirry lähemmäksi CPE:tä ja yritä yhdistää Wi-Fiin uudelleen.

2. CPE:n Wi-Fin internet-yhteys on hidask

CPE:n Wi-Fiä käytetään vain CPE:n määrittämiseen. Saat parhaan päivittäisen internet-yhteyden yhdistämällä sen sijaan sisäreitittimen Wi-Fi-verkkoon.

3. CPE:n palauttaminen tehdasasetuksiin

Yhdistä CPE verkkolaitteeseen ja käynnistä verkkolaite. Odota, kunnes CPE:n merkkivalo palaa jatkuvasti. Laita sitten neulan muotoinen esine verkkolaitteen nollauspainikkeeseen ja pidä painettuna vähintään 5 sekuntia, kunnes CPE:n merkkivalo alkaa vilkkua. Kun CPE on palautettu tehdasasetuksiin, sen määrittämissä parametreit tyhjennetään. CPE on määritettävä uudelleen.

4. Kun CPE:n virta on kytketty päälle, merkkivalo ei syty eikä CPE:tä voi käyttää

Kun ympäristön lämpötila on alle $-26\text{ }^{\circ}\text{C}$, CPE:n esilämmitys kestää jonkin aikaa, jotta se voi toimia kunnolla. Kun ympäristön lämpötila on $-40\text{ }^{\circ}\text{C}$, esilämmitysprosessi kestää noin 10 minuuttia. Odota siksi kylmissä ympäristöissä kärsivällisesti ja tarkista hiukan myöhemmin, toimiiko CPE oikein.

Turvallisuustiedot

Tämä osio sisältää laitteen käyttöä koskevia tärkeitä tietoja. Osio sisältää myös laitteen turvallista käyttöä koskevia tietoja. Lue tämä teksti huolellisesti ennen laitteen käyttöönottoa.

Sähkölaite

Älä käytä laitetta, jos laitteen käyttö on kielletty. Älä käytä laitetta, jos laitteen käyttö aiheuttaa vaaraa tai häiritsee muiden sähkölaitteiden toimintaa.

Häiriöt lääkitäilaitteille

- Noudata sairaaloiden ja terveydenhoitolaitosten sääntöjä ja määräyksiä. Älä käytä laitetta, jos sen käyttö on kielletty.
- Jotkin langattomat laitteet voivat vaikuttaa kuulolaitteiden tai sydämentahdistimien toimintaan. Kysy lisätietoja palveluntarjoajaltasi.
- Sydämentahdistinten valmistajat suosittelevat, että mahdollisten häiriöiden välttämiseksi laitetta pidetään vähintään 15 cm:n etäisyydellä sydämentahdistimesta.

Tilat, joissa on syttyviä ja räjähtäviä aineita

- Älä käytä laitetta tiloissa, joissa säilytetään helposti syttyviä tai räjähtäviä aineita (esimerkiksi huoltoasemat, öljyvarastot tai kemiantehtaat). Laitteen käyttö tällaisissa ympäristöissä lisää räjähdyksen ja tulipalon riskiä. Noudata lisäksi kaikkia tekstinä tai symboleina annettuja ohjeita.
- Älä varastoi tai kuljeta laitetta paikoissa, joissa on syttyviä nesteitä, kaasuja tai räjähteitä.

Käyttöympäristö

- Vältä pölyisiä, kosteita ja kylmiä ympäristöjä. Vältä magneettikenttiä. Laitteen käyttäminen tällaisissa ympäristöissä voi johtaa virtapiirien toimintahäiriöihin.
- Lopeta laitteen käyttö ja irrota se virtalähteestä ennen kaapelien liittämistä ja irrottamista. Varmista, että kätesi ovat kuivat käytön aikana.
- laite kaukana sähkölaitteista, jotka tuottavat voimakkaita magneetti- tai sähkökenttiä (kuten mikroaaltouuni tai jääkaappi).
- Ihanteellinen toimintalämpötila on -40 °C – +55 °C ilman auringon säteilyä tai -40 °C – +50 °C auringon säteilyssä. Ihanteellinen säilytyslämpötila on -40 °C – +70 °C. Liiallinen kuumuus tai kylmyys voi vaurioittaa laitetta tai lisävarusteita. Kun laite toimii -40 °C – 0 °C:n ympäristössä, NR CA (New Radio Carrier Aggregation) poistetaan joissakin tilanteissa käytöstä.
- Pidä laite ja lisävarusteet viileässä paikassa, jossa on hyvä ilmanvaihto ja joka on suojattu suoralta auringonvalolta. Älä peitä laitetta pyyhkeillä tai muilla esineillä. Älä sijoita laitetta paikkaan, josta lämpö haihtuu huonosti, kuten laatikkoon tai laukkuun.
- Pidä laite kaukana lämmön- ja palonlähteistä, kuten lämmittimestä, mikroaaltouunista, liedestä,

vedenkeittämistä, lämpöpatterista tai kynttilästä.

- Älä aseta laitteen päälle esineitä, kuten kynttilää tai vesiastiaa. Jos laitteeseen pääsee vieras esine tai nestettä, lopeta sen käyttö välittömästi, kytke virta pois päältä ja poista kaikki laitteeseen liitetyt kaapelit. Ota sitten yhteyttä valtuutettuun huoltoliikkeeseen.
- Älä tuki laitteen aukkoja. Jätä laitteen ympärille vähintään 10 cm tilaa, jotta lämpö pääsee haihtumaan.
- Lopeta laitteen ja sovellusten käyttö hetkeksi, jos laite ylikuumenee. Jos ylikuumentunutta laitetta pidetään ihoa vasten pitkään, ihossa voi ilmetä lieviä palovamman oireita, kuten punaisia läikkeitä ja tummentumista.
- Älä kosketa laitteen antennia. Viestinnän laatu voi muuten heikentyä.
- Älä anna lasten tai lemmikkieläinten pureskella tai meskellä laitetta tai lisävarusteita. Se voi vaurioittaa laitetta tai aiheuttaa räjähdyksen.
- Laite on asennettava ja sitä on käytettävä siten, että säteilynlähteen ja kehosi välillä on vähintään 50 cm:n etäisyys.
- Pidä laitetta paikassa, jossa on hyvä signaalin vastaanotto. Laitteen ja muiden metallimateriaalien (kuten metallikannattimien tai metalliovien ja -ikkunoiden) välisen etäisyyden tulee olla yli 25 cm ja etäisyyden laitteiden välillä tulisi olla yli 30 cm.

Lapsiturvallisuus

- Noudata kaikkia lapsiturvallisuuteen liittyviä varoitoimenpiteitä. Tätä laitetta tai sen lisävarusteita ei pidä antaa lasten leikkeihin, sillä se voi olla vaarallista. Laitteessa on irtoavia osia, jotka voivat aiheuttaa tukehtumisvaaran. Pidä poissa lasten ulottuvilta.
- Tätä laitetta ja sen lisävarusteita ei ole tarkoitettu lasten käytettäväksi. Lasten tulisi käyttää laitetta vain aikuisen valvonnassa.

Lisävarusteet

- Hyväksymättömän tai yhteensopimattoman virtalähteen, laturin tai akun käyttö voi aiheuttaa tulipalon, räjähdyksen tai muun vaaratilanteen.
- Valitse vain lisävarusteita, jotka laitteen valmistaja on hyväksynyt tätä mallia varten. Muunlaisten lisävarusteiden käyttö voi aiheuttaa takuun raukeamisen tai rikkoa paikallisia säädöksiä ja lakeja, minkä lisäksi se voi olla vaarallista. Kysy jälleenmyyjältä lisätietoja hyväksytyjen lisävarusteiden saatavuudesta alueellasi.

Verkkolaitteen turvallisuus

- Pistorasian on oltava liitettävien laitteiden lähellä, ja siihen on oltava helppo päästä käsiksi.
- Virtapistoke on tarkoitettu toimimaan virran katkaisulaitteena.
- Irrota verkkolaite pistorasiasta ja laitteesta, kun sitä ei käytetä.
- Älä pudota virtasovitin tai altista sitä iskuille. Jos se on vaurioitunut, tuo se valtuutettuun huoltoliikkeeseen tarkistettavaksi.

- Jos virtajohto on vaurioitunut (esimerkiksi johto on paljaana tai rikki) tai pistoke on vialla, lopeta käyttö heti. Käytön jatkaminen voi aiheuttaa sähköiskun, oikosulun tai tulipalon.
- Älä kosketa virtajohtoa märin käsin tai irrota verkkolaitetta virtajohtosta vetämällä.
- Älä kosketa laitetta tai verkkolaitetta, kun kätesi ovat märät. Seurauksena voi muuten olla oikosulku, toimintahäiriö tai sähköisku.
- Jos verkkolaite on altistunut vedelle, muille nesteille tai liialliselle kosteudelle, vie se valtuutettuun huoltoliikkeeseen tarkastettavaksi.
- Varmista, että verkkolaite on standardin IEC/EN 62368-1 vaatimusten mukainen ja että se on testattu ja hyväksytty kansallisten tai paikallisten standardien mukaisesti.

Puhdistaminen ja ylläpito

- Pidä laite kuivana varastoinnin, kuljetuksen ja käytön aikana ja suojaa sitä iskuilta.
- Pidä laite ja sen lisävarusteet kuivana. Älä yritä kuivata sitä ulkoisella lämmönlähteellä, kuten mikroaaltouunilla tai hiustenkuivaajalla.
- Älä altista laitetta tai lisävarusteita ääriämpötiloille. Tällaiset ympäristöt voivat estää laitetta toimimasta oikein, ja seurauksena voi olla tulipalo tai räjähdys.
- Vältä iskuja, jotka voivat aiheuttaa laitteen toimintahäiriön, ylikuumentumisen, tulipalon tai räjähdyksen.
- Jos laitetta ei käytetä pitkään aikaan, irrota se virtalähteestä ja poista kaikki siihen liitetyt kaapelit.
- Jos poikkeamia ilmenee (esimerkiksi laitteesta tulee savua, poikkeuksellisia ääniä tai hajuja), lopeta käyttö välittömästi, sammuta laite, irrota kaikki siihen liitetyt kaapelit ja ota yhteyttä valtuutettuun huoltoliikkeeseen.
- Älä astu johtojen päälle tai vedä tai taivuta niitä liikaa. Kaapeli saattaa silloin vaurioitua ja aiheuttaa laitteen toimintahäiriön.
- Ennen kuin puhdistat tai huollat laitetta, lopeta laitteen ja siihen liittyvien sovellusten käyttö ja irrota kaikki laitteeseen liitetyt johdot.
- Älä käytä kemiallisia puhdistusaineita, jauheita tai muita kemiallisia aineita (kuten alkoholia tai bensiiniä) laitteen tai lisävarusteiden puhdistamiseen. Nämä aineet voivat vahingoittaa osia ja aiheuttaa palovaaran. Käytä puhdasta, pehmeää ja kuivaa liinaa laitteen ja lisävarusteiden puhdistamiseen.
- Älä aseta magneettijuovalla varustettuja kortteja, kuten luotto- tai puhelinkortteja, laitteen lähelle pitkäks aikaa. Muutoin magneettijuovalla varustettu kortti voi vaurioitua.
- Älä pura tai muuta laitetta ja sen lisävarusteita. Se aiheuttaa takuun raukeamisen ja vapauttaa valmistajan vahinkovastuusta. Jos laite on vaurioitunut, ota yhteyttä valtuutettuun huoltoliikkeeseen saadaksesi apua tai laitteen korjausta varten.

Hävittämistä ja kierrätystä koskevat tiedot



Tuotteessa, akussa, kirjallisuudessa tai pakkauksessa näkyvä symboli tarkoittaa, että tuotteet ja akut on vietävä erillisiin, paikallisten viranomaisten osoittamiin jätteenkeräyspisteisiin niiden käyttöiän päättyessä. Tämä varmistaa, että EEE-romu kierrätetään ja käsitellään tavalla, joka säilyttää arvokkaat materiaalit ja suojelee ihmisten terveyttä ja ympäristöä.

Lisätietoja on saatavana paikallisilta viranomaisilta, jälleenmyyjältä, jätahuoltopalvelusta tai osoitteesta <https://www.brovi-tech.com>.

Vaarallisten aineiden vähentäminen

Tämä laite ja kaikki sähkötoimiset lisävarusteet noudattavat paikallisia soveltuvia määräyksiä tiettyjen vaarallisten aineiden käytön rajoittamisesta sähkö- ja elektroniikkalaitteissa, kuten EU REACH-, RoHS- ja Akut-määräyksiä (jos mukana) jne. REACH- ja RoHS-yhdenmukaisuusilmoitukset ovat saatavilla verkkosivustollamme <https://www.brovi-tech.com>.

EU-säännösten vaatimustenmukaisuuslausunto

ZOWEE TECHNOLOGY (HEYUAN) CO., LTD. vakuuttaa täten, että tämä laite H352-381 on direktiivin 2014/53/EU olennainen vaatimusten ja muiden asiaankuuluvien säännösten mukainen. Vaatimustenmukaisuusvakuutuksen uusin ja voimassa oleva versio on luettavissa osoitteessa <https://www.brovi-tech.com>.

Tätä laitetta voidaan käyttää kaikissa EU:n jäsenvaltioissa.

Noudata laitteen käyttöpaikkaa koskevia kansallisia ja paikallisia säädöksiä.

Tämän laitteen käyttö voi paikallisesta verkosta riippuen olla kiellettyä tai rajoitettua.

ErP-tuotetiedot

ZOWEE TECHNOLOGY (HEYUAN) CO., LTD. vakuuttaa täten, että sen tuotteet noudattavat energiaan liittyvien tuotteiden direktiiviä (ErP) 2009/125/EY. Tarkkoja ErP-tietoja ja komission asetuksessa vaadittuja käyttöohjeita on osoitteessa <https://www.brovi-tech.com>.

Taajuusalueet ja teho

(a) Radiolaitteen käyttämät taajuusalueet: Jotkut taajuusalueet eivät välttämättä ole käytettävissä kaikissa maissa tai kaikilla alueilla. Kysy lisätietoja paikalliselta operaattoriltasi.

(b) Suurin lähetysteho radiolaitteen käyttämällä taajuusalueella: Kaikkien taajuusalueiden maksimiteho on pienempi kuin asianmukaisen harmonisoidun standardin suurin raja-arvo.

Tätä radiolaitetta koskevat taajuusalueiden ja lähetystehon (säteilevä ja/tai johdettu) nimellisarajat ovat seuraavat: LTE-kaista 1/3/7/8/20/28/34/38/40: 25,7 dBm, LTE-kaista 42/43: 26 dBm, 5G NR

SA -kaista n3/n8/n20/n28/n38/n80/n81/n82/n83/n84: 25,7 dBm, 5G NR SA -kaista n1/n7: 26 dBm, 5G NR SA -kaista n40/n41/n77/n78: 29 dBm, 5G NR NSA -kaista n3/n8/n20/n28/n38: 25,7 dBm, 5G NR NSA -kaista n1/n7/n40/n77: 26 dBm, 5G NR NSA -kaista n41/n78: 29 dBm, Wi-Fi 2,4GHz: 20 dBm.

Tietoja lisävarusteista ja ohjelmistosta

Jotkut lisävarusteet ovat valinnaisia tietyissä maissa tai tietyillä alueilla. Valinnaiset lisävarusteet voidaan hankkia tarvittaessa lisensoidulta myyjältä. Suosittelemme seuraavia lisävarusteita:

Verkkolaitteet: S190126D1D

Tuotteen ohjelmistoversio on 2.1.0.1(H1220SP1C00). Valmistaja julkaisee ohjelmistopäivityksiä korjatakseen virheitä tai parantaakseen tuotetta sen lanseerauksen jälkeen. Kaikki valmistajan julkaisemat ohjelmistoversiot on tarkistettu ja ne noudattavat edelleen asianmukaisia sääntöjä.

Käyttäjä ei pääse käsiksi mihinkään RF-parametriin (esimerkiksi taajuusalue ja lähtöteho), eikä hän voi muuttaa niitä.

Katso tuoreimmat tiedot lisävarusteista ja ohjelmistosta vaatimustenmukaisuusvakuutuksesta osoitteessa <https://www.brovi-tech.com>.

Oikeudellinen huomautus

Tässä käyttöoppaassa kuvattu tuote saattaa sisältää tekijänoikeuden suojaamia lisenssinantajien ohjelmistoja. Asiakkaat eivät saa millään tavalla jäljentää, jakaa, muuntaa, hajottaa, purkaa, purkaa salausta, poimia tietoja, takaisinmallintaa, vuokrata, luovuttaa tai allisensioida näitä ohjelmistoja, paitsi jos sovellettavat lait kieltävät tällaiset rajoitukset tai kyseiset tekijänoikeuden haltijat hyväksyvät tällaiset toimenpiteet.

Tavaramerkit ja luvat

LTE on ETSI:n tavaramerkki.

Wi-Fi[®], Wi-Fi CERTIFIED -logo ja Wi-Fi-logo ovat Wi-Fi Alliancen tavaramerkkejä.

Muut mainitut tavaramerkit ja tuotteiden, palvelujen ja yritysten nimet saattavat olla omistajiensa omaisuutta.

Huomautus

Jotkin tässä kuvatussa tuotteesta ja sen lisävarusteiden toiminnot ovat riippuvaisia asennetusta ohjelmasta sekä paikallisen verkko-kapasiteetista ja asetuksista. Niitä ei ehkä voida aktivoida tai niiden käyttöä voidaan rajoittaa paikallisen verkko-operaattorin tai verkkopalvelun tarjoajien toimesta.

Siksi nämä kuvaukset saattavat olla erilaisia kuin hankkimasi tuote tai sen lisävarusteet.

Pidätämme oikeuden muuttaa tämän oppaan sisältämiä tietoja tai teknisiä ominaisuuksia erikseen ilmoittamatta ja ilman korvausvastuuta.

VASTUUNRAJOITUSLAUSEKE

KAIKKI TÄMÄN KÄYTTÖOHJEEN TIEDOT TOIMITETAAN "SELLAISINA KUIN NE OVAT". MINKÄÄNLAISTA TAKUUTA, PAITSI SILTÄ OSIN KUIN SOVELLETTAVA LAKI SALLII, ILMOITETTUA TAI OLETETTUA, MUKAAN LUKIEN KAIKKI OLETETUT TAKUUT MYYNTIKELPOISUUDESTA JA SOPIVUUDESTA JOHONKIN TIETTYYN TARKOITUKSEEN, EI ANNETA SIITÄ, ETTÄ TÄMÄN KÄYTTÖOHJEEN TARKKUUS, LUOTETTAVUUS TAI SISÄLTÖ OVAT VIRHEETTÖMIÄ.

SIINÄ MÄÄRIN KUIN SOVELLETTAVA LAINSÄÄDÄNTÖ SEN SALLII, ZOWEE EI OLE VASTUUSSA ERITYISISTÄ, SATUNNAISISTA, EPÄSUORISTA TAI SEURAAMUKSELLISISTA VAHINGOISTA TAI VOITTOJEN, LIIKETOIMIEN, TUOTON, TIETOJEN, GOODWILL-SÄÄSTÖJEN TAI ENNAKOITUJEN SÄÄSTÖJEN MENETYKSESTÄ RIIPPUMATTA SIITÄ, OVATKO TÄLLAISET HÄVIÖT ENNUSTETTAVISSA VAI EIVÄT.

ZOWEEN TÄSSÄ OPPAASSA KUVATUN TUOTTEEN KÄYTÖSTÄ JOHTUVA KORVAUSVASTUU (TÄMÄ RAJOITUS EI KOSKE KORVAUSVASTUUTA HENKILÖVAHINGOISTA, MIKÄLI SOVELLETTAVA LAKI KIELTÄÄ SELLAISEN RAJOITUKSEN) RAJOITTUU ASIAKKAIEN TUOTTEESTA MAKSAMAAN HINTAAN.

Tuonti- ja vientimääräykset

Asiakkaiden on noudatettava voimassa olevaa vienti- ja tuontilainsäädäntöä ja määräyksiä. Asiakkaat ovat vastuussa tarvittavien lupien ja lisenssien hankkimisesta kyseisen tuotteen viemiseksi tai tuomiseksi, sen ohjelmisto ja tekniset tiedot mukaan lukien.

Tietosuojakäytäntö

Tietoja siitä, kuinka käytämme ja suojaamme henkilökohtaisia tietojasi tällä laitteella, löytyy verkkopohjaiselta hallintasivulta, ja tietoja tietosuojakäytännöstämme löytyy asiakirjasta Mobiililaajakaistalaitteita koskeva tietosuojalausunto.

Ohjelmistopäivitys

Jatkamalla laitteen käyttöä ilmaiset lukeneesi seuraavan sisällön ja hyväksyväsi sen ehdot: Jotta voimme tarjota parempaa palvelua, laite saa automaattisesti ohjelmiston päivitystiedot ZOWEEta tai operaattorilta, kun internet-yhteys on muodostettu. Prosessi kuluttaa mobiilidataa ja käyttää laitteesi yksilöivää tunnistetta (SN) ja palveluntarjoajan verkon tunnusta (PLMN) laitetta varten saatavana olevien päivitysten tarkistamiseen.

Tämä laite tukee automaattista päivitysominaisuutta. Kun se on käytössä, laite lataa ja asentaa automaattisesti kriittisiä päivityksiä ZOWEElta tai operaattoriltasi. Tämä ominaisuus on oletuksena käytössä, ja se voidaan määrittää verkkopohjaisen hallintasivun asetusvalikosta.

Hurtigstartguide

Indhold i pakken

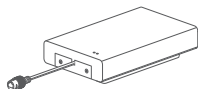

CPE



Et netværkskabel på
1,5 meter



En informationsetiket



En SSID-etiket



En bund

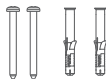

Skruer og ekspansionsbolte



En stangbindende
kabelstrip

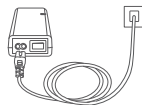

En strømadapter



En unbrakonøgle
($\varnothing 2,5$)



En unbrakonøgle
($\varnothing 5,0$)

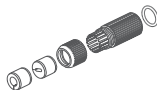

Et udendørs vandtæt netværk
kabelsæt (inklusive runde og
flade vandtætte gummipropper)



En kabelklemme

i Det anbefales, at du anbringer SSID-etiketten på strømadapteren, så du nemt kan se standardadgangskoden og IP-adressen, når du har brug for det.

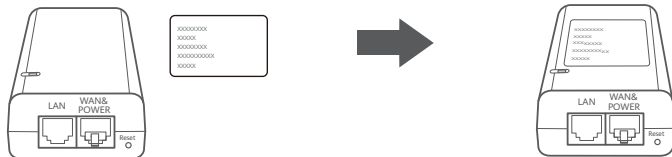

Valgfrit tilbehør

Hvis der medfølger et 10 meter fladt netværkskabel i pakken, skal du bruge det med de flade standard vandtætte gummipropper til udendørs installation for at sikre en optimal vandtæt ydeevne.

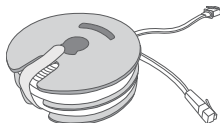

Et fladt netværkskabel på
10 meter

Følgende værktøj og hjælpematerialer er nødvendige for installationen:

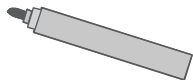

En pen



Et vaterpas

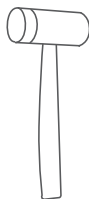

En hammer

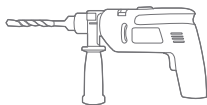

En borehammer



Et Cat-5e-netværskabel*

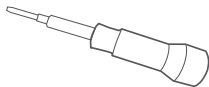

En stjerneskruetrækker

* Hvis der ikke er et 10 meter fladt netværskabel i pakken, kan du købe et rundt eller fladt netværskabel, der ikke er længere end 30 meter, og bruge det med standard vandtætte gummipropper af passende form til udendørs installation for at sikre en optimal vandtæt ydeevne.

Udseende

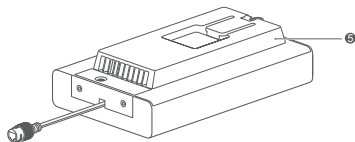
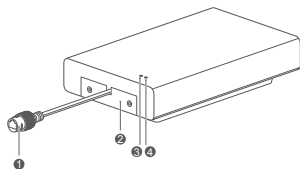

1 Netværkskabel-stik	2 SIM-kortdæksel
3 Indikator for 5G-signal	4 Indikator for 4G-signal
5 Monteringsbeslag	

Indikator

Farve		Status	Bemærkninger
5G	4G		
Grøn		Lyser konstant	Signalstyrke: Stærk
Gul		Lyser konstant	Signalstyrke: Middel
Rød		Lyser konstant	Signalstyrke: Svag
		Blinker	SIM-kortet kunne ikke genkendes/netværket er ikke tilgængeligt

Strømadapter

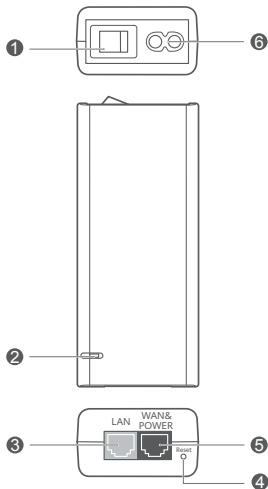

1 Tænd-/slukknop	2 Strømindikator	3 LAN-port
4 Nulstillingsknop	5 WAN- og STRØM-port	6 Strømport

i Undgå at forbinde WAN- og STRØM-porten (den blå) med andre enheder, da dette kan beskadige enhederne.

Vejledning til udendørs installation

For at installere og konfigurere CPE'en skal du udføre følgende:

Trin	Handling
1	Indsæt SIM-kortet, og lås SIM-kortdækslet
2	Indsæt netværkskablet, og fastgør det vandtætte sæt på sin plads
3	Tilslut og tænd for strømadapteren
4	Vælg et installationssted, hvor signalet er stærkt
5	Installer CPE'en udendørs
6	Før netværkskablet gennem et vindue eller en mur
7	Opret forbindelse til en indendørs router
8	Tilslut enheden til den indendørs router via Wi-Fi eller ved hjælp af netværkskablet

1 Indsæt SIM-kortet, og lås SIM-kortdækslet



mini-SIM (2FF)



micro-SIM (3FF)



nano-SIM (4FF)

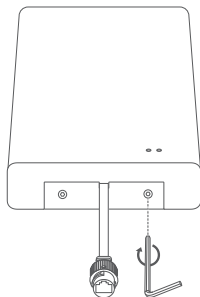
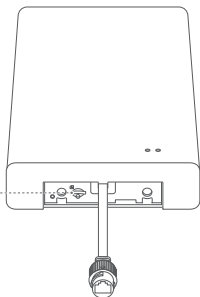

2 Indsæt netværkskablet, og fastgør det vandtætte sæt på sin plads

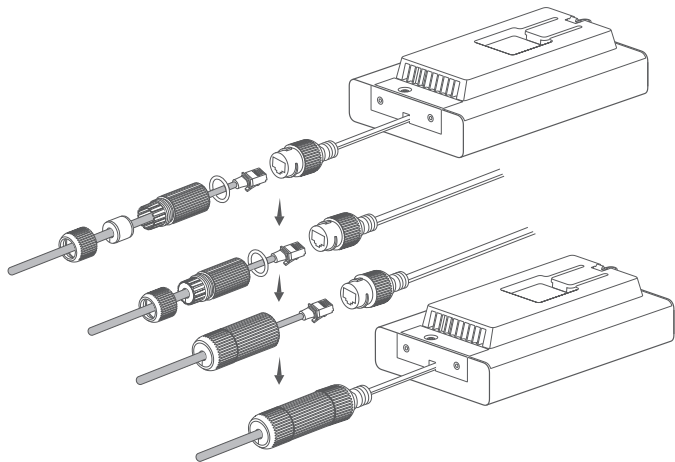

3 Tilslut og tænd for strømadapteren

Tilslut strømadapteren til CPE'en, og tilslut derefter strømadapteren til strømforsyningen.

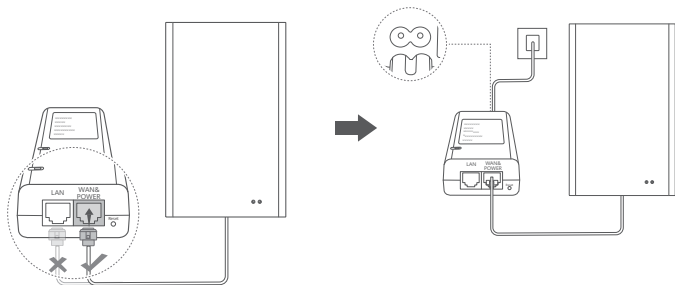

Tænd for strømadapteren.

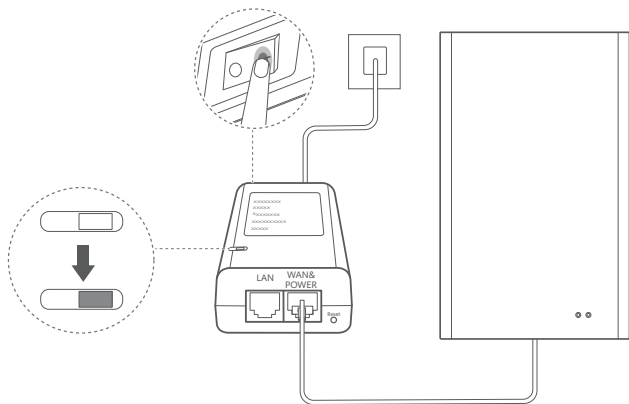

CPE'en tændes automatisk og søger efter tilgængelige trådløse netværk. Hvis indikatoren er konstant tændt, har CPE'en oprettet forbindelse til netværket.

5G/4G signal-indikator	Lyser konstant	Grøn/gul/rød	Signalstyrke: Stærk/ mellem/svag
------------------------	----------------	--------------	-------------------------------------

4 Vælg et installationssted, hvor signalet er stærkt

4.1 Tilslut mobiltelefonen eller den bærbare computer til CPE'en via Wi-Fi.

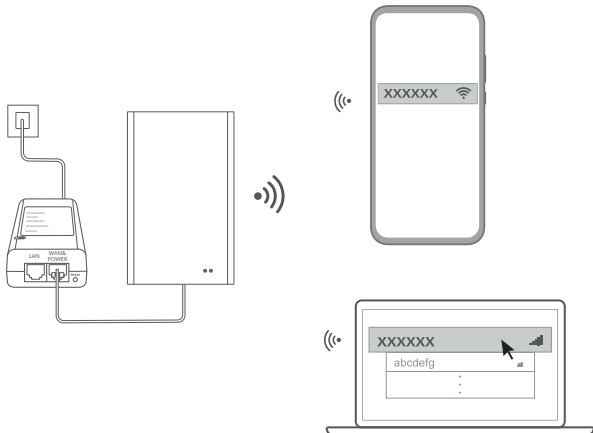

En stationær computer skal være forbundet til CPE-netværket via en indendørs router. Tilslut den indendørs router til strømadapteren og computeren.

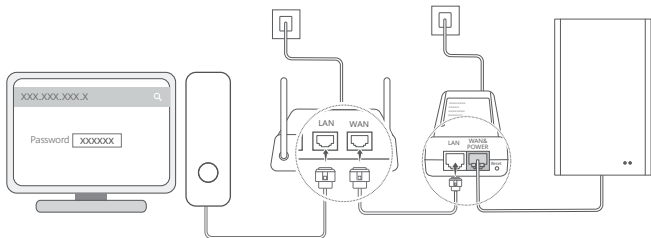

4.2 Åbn en browser på din mobiltelefon eller computer, og log ind på CPE-administratorsiden. (Se CPE'ens typeskilt for standard-IP-adresse og adgangskode.)

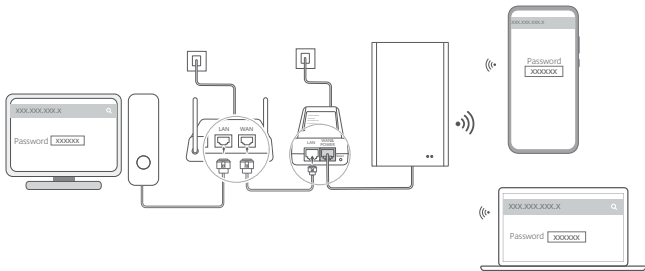

4.3 Rediger det standardindstillede Wi-Fi-navn, -adgangskode og loginadgangskode, når der bedes om det.

 Når Wi-Fi-navnet eller -adgangskoden er ændret, skal du tilslutte din mobiltelefon eller computer til CPE'en igen for at bruge Wi-Fi.

4.4 Brug den nye adgangskode til at logge ind på administratorsiden.

4.5 På administratorens startside skal du klikke på **Kontroller placeringssignal (Check location signal)**.

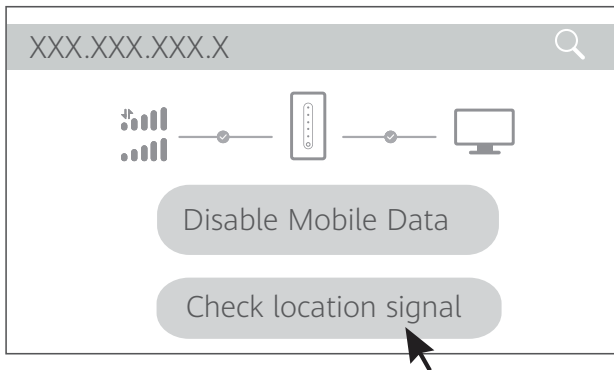

4.6 Mål signalstyrken på det anbefalede installationssted, som du bliver bedt om, og find den position med den stærkeste signalstyrke.

i CPE'en kan monteres på en stolpe eller en mur, og den skal være inden for lynaflederens 45 graders beskyttelsesvinkel.

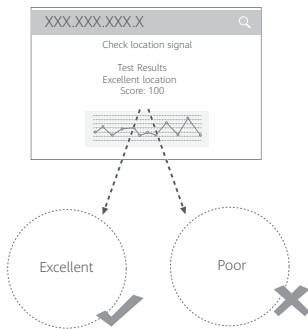

5 Monter CPE'en udendørs

CPE'en kan monteres på en stolpe eller en mur. Vælg en passende monteringsposition.

Metode 1: Installation på stolpe

1

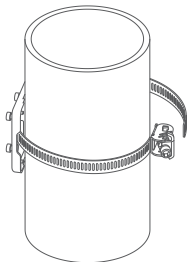

← 4.8 cm~14 cm →

2

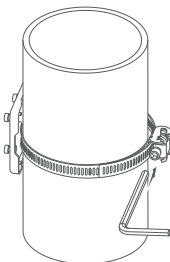

3

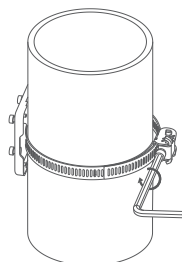

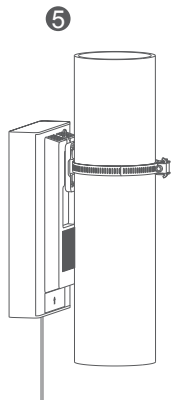
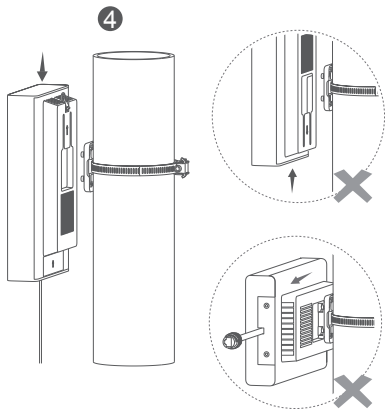

Metode 2: Installation på mur

1

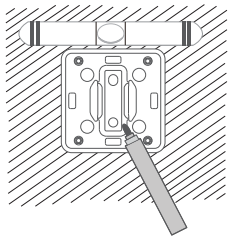

2

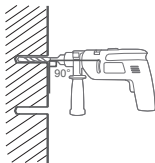

3

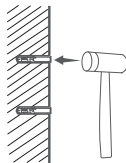

4

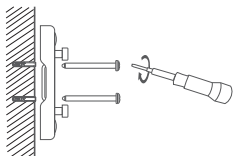

5

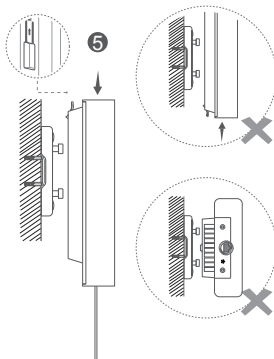

6 Før netværkskablet gennem et vindue eller en mur

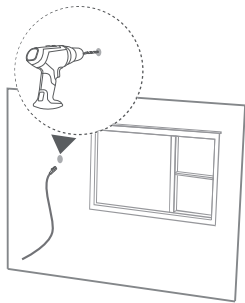
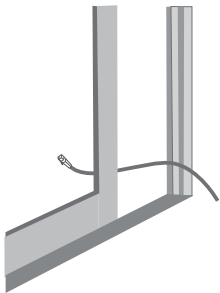

- i** Hvis du vælger at føre netværkskablet gennem et vindue, skal det sikres, at vinduesrammen bliver beskyttet af en blød gummistrimmel. Luk vinduet forsigtigt for at undgå at beskadige netværkskablet.

7 Opret forbindelse til en indendørs router

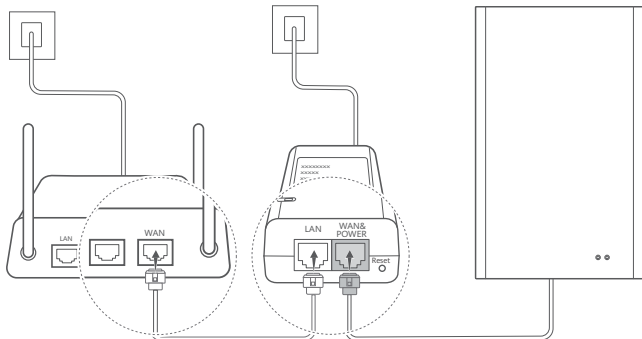

8 Tilslut enheden til den indendørs router via Wi-Fi eller ved hjælp af Netværkskabel

- i** Det anbefales, at du anbringer informationsetiketten på det netværkskabel, der er tilsluttet WAN- STRØM-porten på strømadapteren.

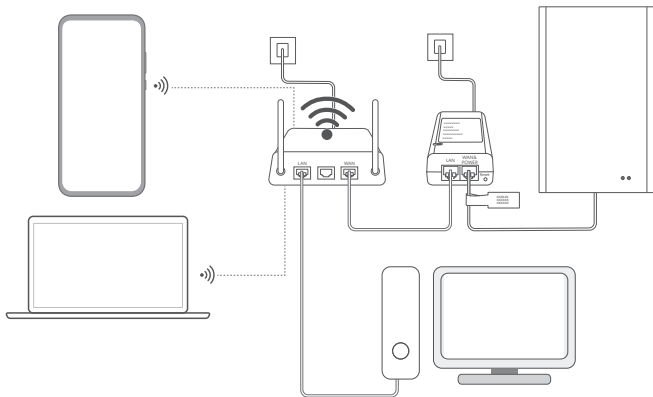

Ofte stillede spørgsmål

1. Kan ikke finde CPE'ens Wi-Fi

- CPE'ens Wi-Fi vil automatisk blive deaktiveret efter 2 timer, hvis der ikke er nogen enhed tilsluttet. Genaktiver enten Wi-Fi på administratorsiden, eller genstart CPE'en.
- Din enhed er muligvis for langt væk fra CPE'en. Bevæg dig tættere på CPE'en, og forsøg igen at oprette forbindelse til Wi-Fi.

2. CPE'ens Wi-Fi er lang tid om at få adgang til internettet

CPE'ens Wi-Fi bruges kun til konfiguration af CPE'en. For daglig internetadgang skal du i stedet oprette forbindelse til den indendørs routers Wi-Fi-netværk.

3. Gendan CPE'en til dens fabriksindstillinger

Slut CPE'en til strømadapteren, og tænd for strømadapteren. Vent, indtil CPE-indikatoren er konstant tændt. Sæt derefter en nåleformet genstand ind i nulstillingsknappen på strømadapteren, og tryk og hold den nede i mere end 5 sekunder, indtil CPE-indikatoren begynder at blinke. Når CPE'ens fabriksindstillinger er gendannet, er dens konfigurationsparametre blevet slettet. Du skal omkonfigurere CPE'en.

4. Når CPE'en er tændt, tændes indikatoren ikke, og CPE'en kan ikke bruges

Når den omgivende temperatur er under -26°C , tager det noget tid for CPE'en at forvarme, så den kan arbejde korrekt. Når den omgivende temperatur er -40°C , tager forvarmningsprocessen ca. 10 minutter. I et koldt miljø skal du derfor vente tålmodigt, og vende tilbage lidt senere for at se, om CPE'en fungerer korrekt.

Sikkerhedsoplysninger

Dette afsnit indeholder vigtige oplysninger om enhedens funktion. Det indeholder også oplysninger om sikker anvendelse af enheden. Læs disse oplysninger omhyggeligt, inden enheden tages i brug.

Elektronisk enhed

Enheden må kun bruges, hvis det er tilladt. Brug ikke enheden, hvis dette medfører fare eller interferens med andre elektroniske enheder.

Interferens med medicinsk udstyr

- Følg de regler og forskrifter, som er fremsat af hospitaler og sundhedscentre. Brug ikke enheden, hvor det er forbudt.
- Nogle trådløse enheder kan påvirke høreapparaters eller pacemakers funktion. Kontakt din tjenesteudbyder for at få flere oplysninger.
- Producenter af pacemakere anbefaler en minimumsafstand på 15 cm mellem enheden og en pacemaker for at undgå eventuel interferens med pacemakeren.

Områder med brændbare og eksplosive materialer

- Anvend ikke enheden på steder, hvor brændbare eller eksplosive materialer opbevares (f.eks. på benzinstationer, oliedepoter eller kemiske fabrikker). Brug af enheden i disse omgivelser øger risikoen for eksplosion eller brand. Følg derudover de instruktioner, der er angivet med tekst eller symboler.
- Enheden må ikke opbevares eller transporteres i beholdere med brændbare væsker, gasser eller eksplosive materialer.

Driftsmiljø

- Undgå støvede eller beskidte miljøer. Undgå magnetiske felter. Brug af enheden i disse omgivelser kan medføre funktionsfejl i kredsløb.
- Stands brug af enheden, og afbryd enheden fra strømforsyningen, før kablerne tilsluttes og afbrydes. Sørg for at have tørre hænder under betjeningen.
- Hold enheden langt væk fra elektroniske apparater, der genererer stærke magnetiske eller elektriske felter, f.eks. mikrobølgeovne eller køleskabe.
- Det ideelle driftstemperaturområde er -40 °C til $+55\text{ °C}$ uden solstråling eller -40 °C til $+50\text{ °C}$ under solstråling. Den ideelle opbevaringstemperaturer er -40 °C til $+70\text{ °C}$. Ekstrem varme eller kulde kan beskadige din enhed eller dit tilbehør. Når enheden kører i et miljø med -40 °C til 0 °C , vil New Radio Carrier aggregation (NR CA) blive deaktiveret i nogle scenarier.
- Opbevar enheden og tilbehøret på et godt ventileret og køligt sted uden direkte sollys. Enheden

- må ikke omsluttet eller tildækkes med håndklæder eller andre genstande. Anbring ikke enheden i en beholder med dårlig varmeafledning, f.eks. en kasse eller pose.
- Hold enheden væk fra varmekilder og åben ild, f.eks. varmeapparater, mikrobølgeovne, komfurer, vandvarmere, radiatorer eller stearinlys.
 - Anbring ikke genstande som f.eks. stearinlys eller en vandbeholder på enheden. Hvis et fremmedlegeme eller væske kommer ind i enheden, skal du straks holde op med at bruge den. Sluk strømforsyningen, og afbryd alle kabler, der er tilsluttet på enheden. Kontakt derefter en autoriseret servicereparatør.
 - Enhedens åbninger må ikke blokeres. Der skal være et frirum på mindst 10 cm omkring enheden, så varmen kan slippe væk.
 - Stands brug af enheden eller dens programmer i et stykke tid, hvis enheden er overophedet. Hvis en overophedet enhed er i kontakt med huden i længere tid, kan der opstå symptomer på forbrænding ved lav temperatur, f.eks. i form af røde pletter og mørkere pigmentering.
 - Rør ikke enhedens antenne. Det kan forringe kommunikationens kvalitet.
 - Lad ikke børn eller kæledyr bide i eller sutte på enheden eller tilbehør. Det kan medføre beskadigelse eller eksplosion.
 - Apparatet skal installeres og betjenes med en afstand på mindst 50 cm mellem radiatoren og din krop.
 - Enheden skal stå på et sted med god modtagelse. Afstanden mellem enheden og andre metalmaterialer (f.eks. metalbeslag eller metaldøre og -vinduer) skal være større end 25 cm, og afstanden mellem enheder skal være større end 30 cm.

Børnesikkerhed

- Overhold alle forholdsregler med hensyn til børns sikkerhed. Det kan være farligt at lade børn lege med enheden eller dens tilbehør. Enheden indeholder aftagelige dele, som kan udgøre kvælningfare. Opbevares utilgængeligt for børn.
- Enheden og dens tilbehør er ikke beregnet til brug af børn. Børn bør kun bruge enheden under opsyn af voksne.

Tilbehør

- Brug af ikke-godkendte eller ikke-kompatible strømadaptere, opladere eller batterier kan forårsage brand, eksplosion eller andre farer.
- Vælg kun tilbehør til denne model der er godkendt af enhedens producent. Brug af andre typer tilbehør kan gøre garantien ugyldig, være i strid med lokale regler og love og være farligt. Kontakt forhandleren for at få oplysninger om tilgængeligt og godkendt tilbehør i dit område.

Sikkerhed for strømadapter

- Ved enheder til stikkontakt skal kontakten være monteret nær enheden og let tilgængelig.

- Strømkablet er beregnet til at virke som en afbryder.
- Afbryd strømadapteren fra stikkontakten og enheden, når den ikke er i brug.
- Undgå at tæbe strømadapteren eller at udsætte den for mekaniske stød. Hvis den beskadiges, skal den efterses af en autoriseret servicereparatør.
- Hvis strømkablet er beskadiget (ledningen er f.eks. blottet eller i stykker), eller kontakten er løs, må det ikke anvendes. Forsat brug kan føre til elektriske stød, kortslutninger eller brand.
- Rør ikke ved strømledningen med våde hænder, og træk ikke i strømledningen for at afbryde strømadapteren.
- Rør ikke ved enheden eller strømadapteren med våde hænder. Det kan føre til kortslutning, funktionsfejl eller elektrisk stød.
- Hvis strømadapteren har været udsat for vand, andre væsker eller for meget fugt, skal du tage den med til et autoriseret servicecenter for at få den kontrolleret.
- Kontroller, at strømadapteren overholder kravene i standarden IEC/EN 62368-1, og at den er afprøvet og godkendt i henhold til nationale og lokale standarder.

Rengøring og vedligeholdelse

- Hold enheden tør, og beskyt den mod stød under opbevaring, transport og brug.
- Hold enheden og tilbehør tørt. Forsøg ikke at tørre den med en ekstern varmekilde, f.eks. en mikrobølgeovn eller en hårtørrer.
- Udsæt ikke enheden eller tilbehør for ekstrem varme eller kulde. Disse miljøer kan forhindre korrekt funktion og kan føre til brand eller eksplosion.
- Undgå sammenstød, som kan føre til funktionsfejl, overophedning, brand eller eksplosion.
- Hvis enheden ikke skal bruges i længere tid, skal strømmen slås fra, og alle kabler, der er tilsluttet enheden, skal afbrydes.
- Stands straks brug af enheden, hvis der sker noget usædvanligt (f.eks. hvis enheden afgiver røg eller usædvanlig lyd eller lugt), sluk den, afbryd alle kabler, der er tilsluttet enheden, og kontakt en autoriseret servicereparatør.
- Træd ikke på kablerne, træk ikke i dem, og bøj dem ikke overdrevent. Det kan beskadige kablet, hvilket kan føre til funktionsfejl på enheden.
- Stop brug af enheden, luk alle programmer, og afbryd alle kabler, der er tilsluttet enheden, før rengøring eller vedligeholdelse af enheden.
- Brug ikke kemikalier (f.eks. sprit eller rensbenzin), kemiske opløsningsmidler eller pulver til rengøring af enheden eller tilbehør. Disse stoffer kan forårsage skade på delene eller udgøre en brandrisiko. Brug en ren, blød og tør klud til at rengøre enheden og tilbehøret.
- Læg ikke magnetiske kort som f.eks. kreditkort og telefonkort i nærheden af enheden i længere tid ad gangen. Det kan beskadige magnetkortene.
- Du må ikke ombygge enheden og dens tilbehør eller skille den/det ad. Det vil gøre garantien ugyldig og fritage producenten fra skadesansvar. Kontakt en autoriseret servicereparatør

angående hjælp eller reparation i tilfælde af beskadigelse.

Oplysninger om bortskaffelse og genbrug



Symbolet på produktet, batteriet, tekstmaterialet eller emballagen betyder, at brugte produkter og batterier skal indleveres til separate affaldsindsamlingssteder, som er udpeget af de lokale myndigheder. Dette vil sikre, at EEE-affald genanvendes og behandles på en måde, der sparer værdifulde materialer og gavner folkesundheden og miljøet.

For yderligere oplysninger kontakt venligst de lokale myndigheder, din forhandler eller din Tjeneste til bortskaffelse af husholdningsaffald eller besøg webstedet

<https://www.brovi-tech.com>.

Reduktion af farlige stoffer

Denne enhed og alt elektrisk tilbehør er i overensstemmelse med de lokalt gældende regler om begrænsning af brugen af visse farlige stoffer i elektrisk og elektronisk udstyr, såsom EU's REACH-, RoHS- og batteribestemmelser (hvor de er inkluderet) osv. For overensstemmelseserklæringer om REACH og RoHS bedes du besøge vores websted <https://www.brovi-tech.com>.

Overensstemmelse med EU-lovgivningen

Erklæring

ZOWEE TECHNOLOGY (HEYUAN) CO., LTD. erklærer hermed, at dette apparat H352-381 er i overensstemmelse med de væsentlige krav og andre relevante bestemmelser i direktiv 2014/53/EU.

Den nyeste og gyldige version af overensstemmelseserklæringen (DoC – Declaration of Conformity) kan ses på <https://www.brovi-tech.com>.

Denne enhed kan anvendes i alle medlemsstater i EU.

Overhold nationale og lokale bestemmelser, hvor enheden bruges.

Der kan gælde begrænsninger for brug af denne enhed, afhængigt af det lokale netværk.

ErP-produktinformation

ZOWEE TECHNOLOGY (HEYUAN) CO., LTD. erklærer hermed, at dets produkter er i overensstemmelse med direktivet om energirelaterede produkter (ErP) 2009/125/EC. Detaljerede ErP-oplysninger og de brugervejledninger, der kræves af Kommissionens forordning, findes på: <https://www.brovi-tech.com>.

Frekvensbånd og effekt

(a) Frekvensbånd, som radioudstyret opererer i: Nogle bånd er muligvis ikke tilgængelige i alle lande eller alle områder. Kontakt det lokale mobilskab for at få flere oplysninger.

(b) Maksimal transmitteret radiofrekvenseffekt i de frekvensbånd, som radioudstyret opererer i: Den maksimale effekt for alle bånd er mindre end den højeste grænseværdi, der er angivet i den relaterede harmoniserede standard.

De nominelle grænser for frekvensbånd og sendeeffekt (udstrålet og/eller ledet), der gælder for dette radioudstyr, er som følger: LTE-bånd 1/3/7/8/20/28/34/38/40: 25,7 dBm, LTE Bånd 42/43: 26 dBm, 5G NR SA Bånd n3/n8/n20/n28/n38/n80/n81/n82/n83/n84: 25,7 dBm, 5G NR SA Bånd n1/n7: 26 dBm, 5G NR SA Bånd n40/n41/n77/n78: 29 dBm, 5G NR NSA Bånd n3/n8/n20/n28/n38: 25,7 dBm, 5G NR NSA Bånd n1/n7/n40/n77: 26 dBm, 5G NR NSA Bånd n41/n78: 29 dBm, Wi-Fi 2,4GHz: 20 dBm.

Oplysninger om tilbehør og software

Nogle tilbehør er valgfrie i visse lande eller områder. Valgfrit tilbehør kan købes hos en licenseret leverandør efter behov. Følgende tilbehør anbefales:

Adaptore: S190126D1D

Produktets software version er 2.1.0.1(H1220SP1C00). Softwareopdateringer vil blive udgivet af producenten for at rette fejl eller forbedre funktioner, efter at produktet er blevet udgivet. Alle softwareversioner, der udgives af producenten, er blevet verificeret og er stadig i overensstemmelse med de relaterede regler.

Ingen RF-parametre (f.eks. frekvensområde og udgangseffekt) er tilgængelige for brugeren, og de kan ikke ændres af brugeren.

De seneste oplysninger om tilbehør og software kan findes i overensstemmelseserklæringen (DoC – Declaration of Conformity) på <https://www.brovi-tech.com>.

Juridisk meddelelse

Det produkt, der er beskrevet i denne manual, kan indeholde ophavsretligt beskyttet software fra licensgivere. Kunder må ikke på nogen måde kopiere, distribuere, ændre, foretage dekompilering, disassemblering, dekryptere, uddrage, foretage reverse engineering, lease, overdrage eller give ovennævnte software i underlicens, medmindre sådanne restriktioner er forbudt i henhold til gældende lovgivning, eller sådanne handlinger er godkendt af de respektive indehavere af ophavsretten.

Varemærker og tilladelser

LTE er et varemærke, der tilhører ETSI.

Wi-Fi[®], Wi-Fi CERTIFIED-logoet og Wi-Fi-logoet er varemærker tilhørende Wi-Fi Alliance.

Andre varemærker, produkter, tjenester og firmanavne, der er nævnt, kan tilhøre deres respektive ejere.

Bemærk

Nogle af produktets funktioner og det heri nævnte tilbehør afhænger af, hvilken software der er installeret og det lokale netværks kapacitet og indstillinger, og kan muligvis ikke aktiveres eller kan være begrænsede af de lokale netværksoperatører eller netværkstjenesteudbydere.

Derfor svarer beskrivelsen heri muligvis ikke helt til det produkt eller det tilbehør, du har købt.

Vi forbeholder os ret til at ændre eller modificere alle oplysninger eller specifikationer i denne manual uden forudgående varsel og uden ansvar.

ANSVARSRFRASKRIVELSE

ALT INDHOLD I DENNE MANUAL LEVERES "SOM DET ER". MEDMINDRE GÆLDENDE LOV KRÆVER DET, YDES DER INGEN GARANTI AF NOGEN ART, DET VÆRE SIG UDTRYKKELT ELLER IMPLICIT, HERUNDER MEN IKKE BEGRÆNSET TIL UNDERFORSTÅET GARANTI FOR SALGBARHED ELLER EGNETHED TIL ET BESTEMT FORMÅL, FOR NØJAGTIGHEDEN, PÅLIDELIGHEDEN ELLER INDHOLDET I DENNE VEJLEDNING.

I DET OMFANG, DET ER TILLADT I HENHOLD TIL GÆLDENDE LOV, ER ZOWEE UNDER INGEN OMSTÆNDIGHEDER ANSVARLIG FOR SÆRLIGE, TILFÆLDIGE, INDIREKTE ELLER FØLGESKADER ELLER TAB AF FORTJENESTE, FORRETNING, INDTÆGTER, DATA, GOODWILLBESPARELSER ELLER FORVENTEDE BESPARELSER, UANSET OM SÅDANNE TAB ER FORUDSIGELIGE ELLER EJ.

DET MAKSIMALE ANSVAR (DENNE BEGRÆNSNING GÆLDER IKKE FOR ANSVAR FOR PERSONSKADE, I DET OMFANG GÆLDENDE LOVGIVNING FORBYDER EN SÅDAN BEGRÆNSNING) AF ZOWEE SOM FØLGE AF BRUGEN AF DET PRODUKT, DER ER BESKREVET I DENNE MANUAL, ER BEGRÆNSET TIL DET BELØB, SOM KUNDERNE HAR BETALT FOR KØBET AF DETTE PRODUKT.

Import- og eksportbestemmelser

Kunder skal efterleve alle gældende eksport- og importlove og -bestemmelser og er ansvarlige for at indhente alle nødvendige myndighedstilladelser og -licenser for at eksportere, reeksportere eller importere det i denne vejledning nævnte produkt inkl. indeholdt software og tekniske data.

Politik for beskyttelse af personlige oplysninger

Hvis du vil vide, hvordan vi bruger og beskytter dine personlige oplysninger på denne enhed, skal du gå til den webbaserede administrationsside og læse erklæringen om beskyttelse af personlige oplysninger for mobile bredbåndsenheder for at få mere at vide om vores fortrolighedspolitik.

Softwareopdatering

Ved fortsat at bruge denne enhed indikerer du, at have læst og at have erklæret dig enig i følgende indhold:

For at kunne yde bedre service vil denne enhed automatisk indhente oplysninger om softwareopdateringer fra ZOWEE eller dit mobilselskab, når den har oprettet forbindelse til internettet. Denne proces bruger mobildata og kræver adgang til din enheds unikke identifikator (SN) og tjenesteudbyderens netværks-id (PLMN) for at kontrollere, om din enhed skal opdateres.

Denne enhed understøtter den automatiske opdateringsfunktion. Når den er aktiveret, vil enheden automatisk downloade og installere kritiske opdateringer fra ZOWEE eller dit mobilselskab. Denne funktion er aktiveret som standard og kan konfigureres fra indstillingsmenuen på den webbaserede administratorside.

Hurtigstartveiledning

Pakkeinnhold

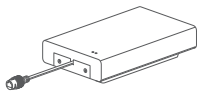

CPE



En 1,5 meter
nettverkskabel



En informasjonsetikett



En SSID-etikett



En base

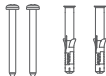

Skruer og
ekspansjonsbolter



En polklemmende
kabelstropp



En strømadapter



En sekskantnøkkel
($\varnothing 2,5$)



En sekskantnøkkel
($\varnothing 5,0$)

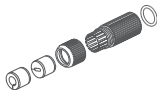

Et utendørs vanntett
nettverkskabelsett (inkludert
runde og flate vanntette
gummplugger)



En kabelklemme



Det anbefales at du fester SSID-etiketten til strømadapteren, slik at du enkelt kan se standardpassordet og IP-adressen når du trenger det.

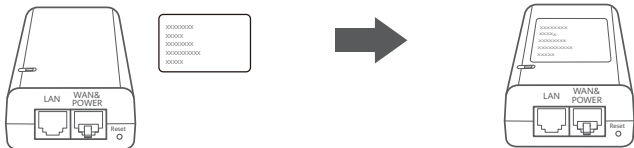

Valgfritt tilbehør

Hvis en 10 meter flat nettverkskabel er inkludert i pakken din, bruk den med standard flate vanntette gummiplugger for utendørs installasjon for å sikre en optimal vanntett ytelse.

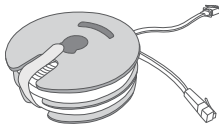

En 10 meter flat nettverkskabel

Følgende verktøy og tilbehør kreves for installasjon:

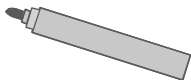

En penn



Et vater



En hammer

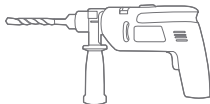

En slagdrill



En Cat-5e-nettverkskabel*

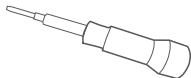

En stjerneskrutrekker

* Hvis det ikke følger med en 10 meter flat nettverkskabel i pakken, kan du kjøpe en rund eller flat nettverkskabel som ikke er lengre enn 30 meter og bruke den med standard vanntette gummipluggen av passende form for utendørs installasjon for å sikre en optimal vanntett ytelse.

Utseende

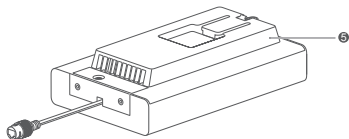
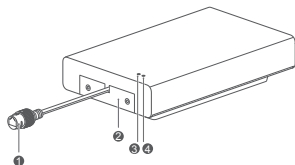

1 Stikkontakt for nettkabel	2 SIM-kortdeksel
3 5G-signalindikator	4 4G-signalindikator
5 Festebrakett	

Indikator

Farge		Status	Merknader
5G	4G		
Grønn		Lyser kontinuerlig	Signalstyrke: Sterk
Gul		Lyser kontinuerlig	Signalstyrke: Medium
Rød		Lyser kontinuerlig	Signalstyrke: Svak
		Blinker	Gjenkjente ikke SIM-kortet / nettverk utilgjengelig

Strømadapter

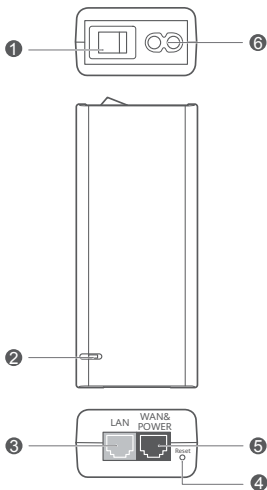

1 På/av-knapp	2 Strømindikator	3 LAN-port
4 Tilbakestillingsknapp	5 WAN&POWER-port	6 Strømport

i Unngå å koble WAN&POWER-porten (den blå) til noen andre enheter, ettersom dette kan forårsake skade på enhetene.

Instruksjoner for utendørs installasjon

Gjør følgende for å installere og konfigurere CPE:

Trinn	Instruksjoner
1	Sett inn SIM-kortet, og lås SIM-kortdekselet
2	Sett inn nettverkskabelen, og fest det vanntette settet
3	Koble til og slå på strømadapteren
4	Velg en installasjonsplassering der signalet er sterkt
5	Installer CPE utendørs
6	Før nettverkskabelen gjennom et vindu eller en vegg
7	Koble til en ruter innendørs
8	Koble enheten til ruter innendørs via Wi-Fi eller med nettverkskabelen

1 Sett inn SIM-kortet, og lås SIM-kortdekslet



mini-SIM (2FF)



micro-SIM (3FF)



nano-SIM (4FF)

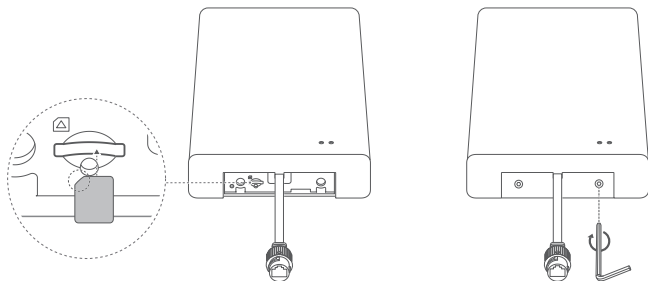

2 Sett inn nettverkskabelen, og fest det vanntette settet

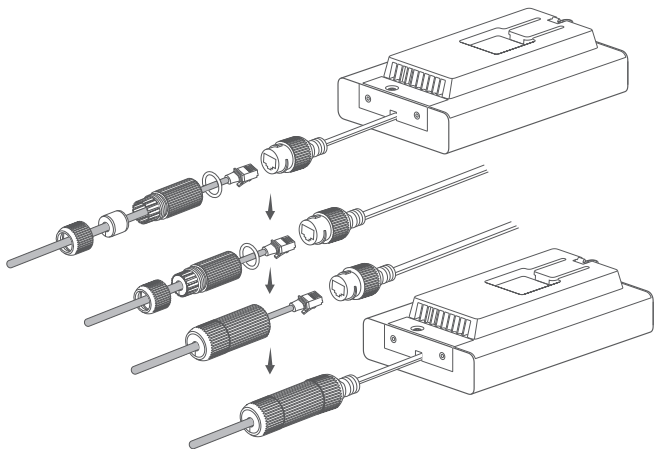

3 Koble til og slå på strømadapteren

Koble strømadapteren til CPE, og koble deretter strømadapteren til stikkontakten.

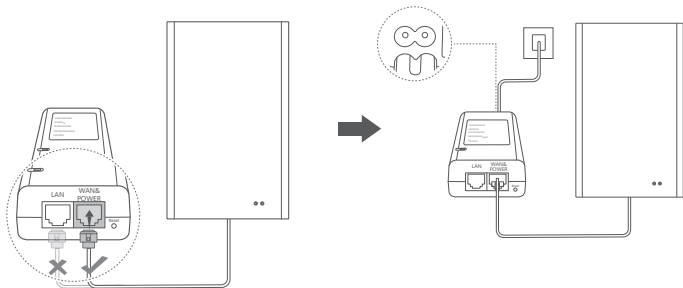

Slå på strømadapterten.

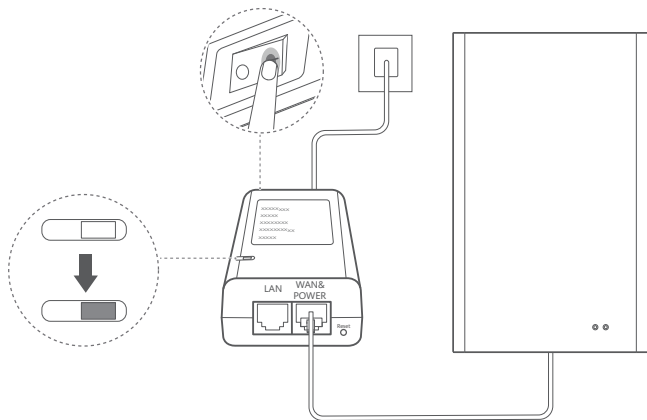

CPE vil slå seg på automatisk og søke etter tilgjengelige trådløse nettverk. Hvis indikatoren er kontinuerlig på, er CPE koblet til nettverket.

5G/4G-signalindikator	Lyser kontinuerlig	Grønn/Gul/Rød	Signalstyrke: Sterk/ Medium/Svak
-----------------------	--------------------	---------------	-------------------------------------

4 Velg en installasjonsplassering der signalet er sterkt

4.1 Koble mobiltelefonen eller den bærbare PC-en til CPE via Wi-Fi.

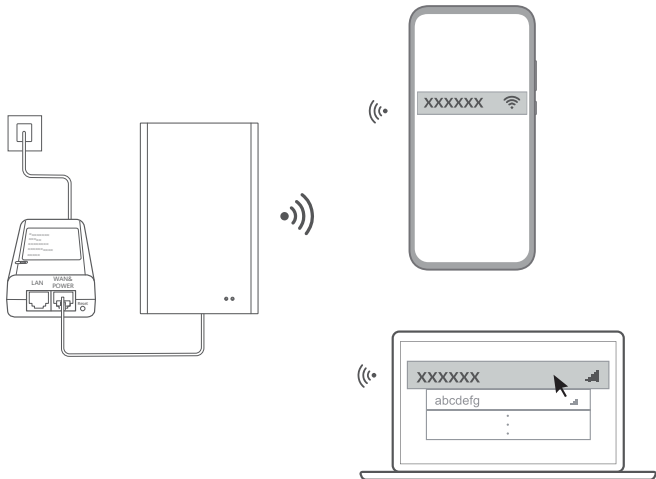

En stasjonær datamaskin må være koblet til CPE-nettverket via en ruter innendørs. Koble innendørsruterer til strømadapteren og den stasjonære datamaskinen.

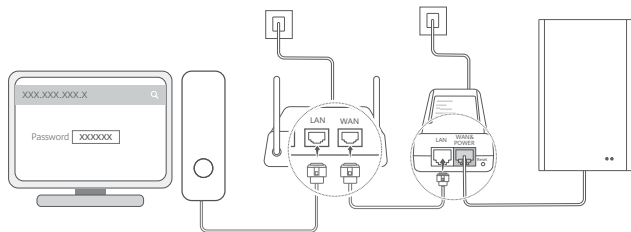

4.2 Åpne en nettleser på mobiltelefonen eller datamaskinen, og logg på CPE-administrasjonssiden. (Se CPE-navneskiltet for standard IP-adresse og passord.)

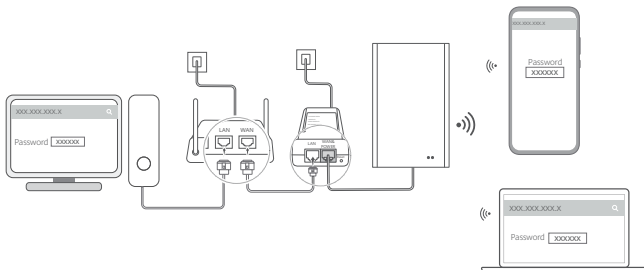

4.3 Endre standard Wi-Fi-navn, -passord og -innloggingspassord når du blir bedt om det.

 Når Wi-Fi-navn og -passord er endret, må mobiltelefonen eller datamaskinen koble til CPE på nytt for å ta i bruk Wi-Fi.

4.4 Bruk det nye passordet til å logge inn på administrasjonssiden.

4.5 På administrasjonsstartsidene klikk **Sjekk stedssignal (Check location signal)**.

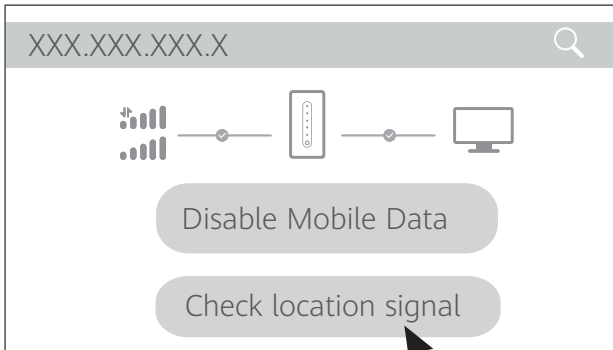

4.6 Mål signalstyrken på den anbefalte installasjonsplasseringen når du blir bedt om det, og finn plasseringen med sterkest signalstyrke.

- i** CPE kan festes på en stang eller vegg, og må være innenfor en 45-graders skjermingsvinkel til lysstangen.

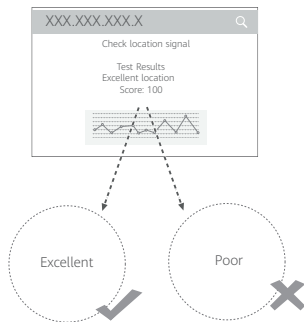

5 Installer CPE utendørs

CPE kan installeres på en stang eller på en vegg. Velg en passende installasjonsplassering.

Metode 1: Stangfestet installasjon

1

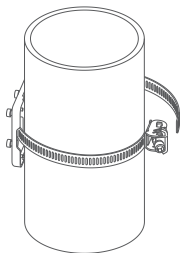

4.8 cm~14 cm

2

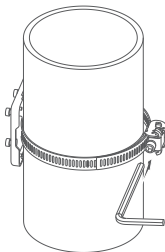

3

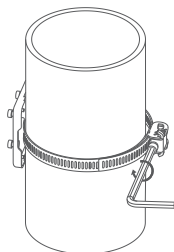

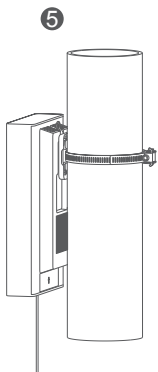
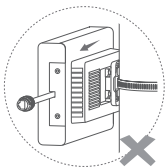
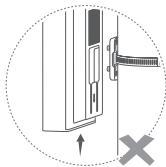
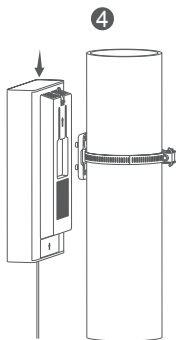

Metode 2: Veggfestet installasjon

1

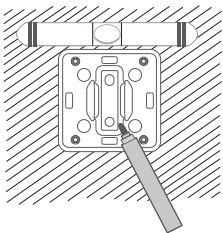

2

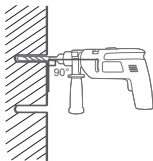

3

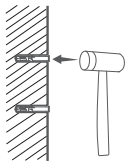

4

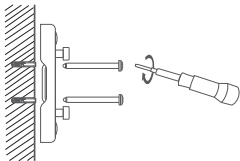

5

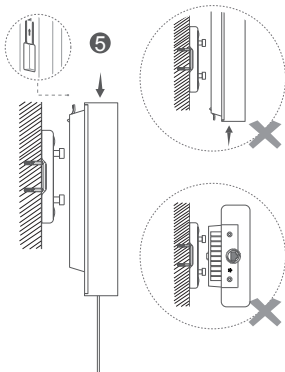

6 Før nettverkskabelen gjennom et vindu eller en vegg

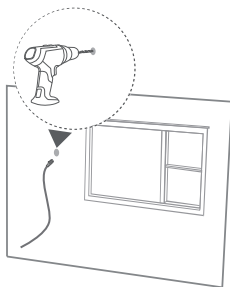
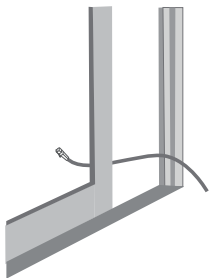

- i** Hvis du velger å rute nettverkskabelen gjennom et vindu, sørg for at vindusrammen er beskyttet av en myk gummiliste. Lukk vinduet forsiktig for å forhindre skade på nettverkskabelen.

7 Koble til en innendørs ruter

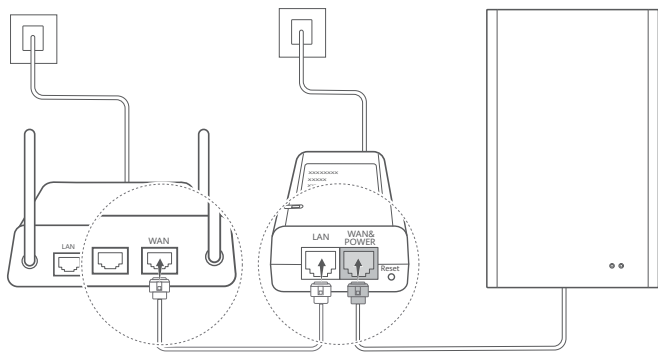

8 Koble enheten til den innendørs ruterer via Wi-Fi eller med nettkabelen

- i** Det anbefales at du fester informasjonsetiketten til nettkabelen som er koblet til WAN&POWER-porten til strømadapteren.

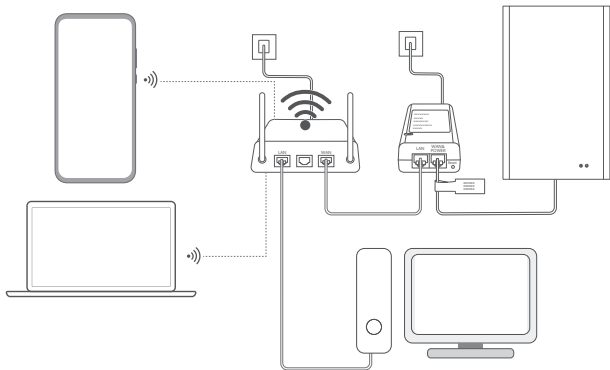

Vanlige spørsmål

1. Finner ikke Wi-Fi for CPE

- CPE-ens Wi-Fi deaktiveres automatisk etter to timer hvis ingen enhet er koblet til. Reaktiver enten Wi-Fi på administrasjonssiden, eller start CPE på nytt.
- Enheten din kan være for langt unna CPE. Flytt deg nærmere CPE, og prøv å koble til Wi-Fi igjen.

2. CPE-ens Wi-Fi har trege Internett-hastigheter

CPE-ens Wi-Fi brukes kun til CPE-konfigurasjon. For daglig Internett-tilgang kan du koble til innendørsruterens Wi-Fi-nettverk i stedet.

3. Gjenopprette CPE til fabrikkinnstillingene

Koble CPE til strømadapteren, og slå på strømadapteren. Vent til CPE-indikatoren er kontinuerlig på. Sett deretter inn en nål eller lignende inn i hullet til tilbakestillingsknappen på strømadapteren, og trykk og hold inne i mer enn fem sekunder til CPE-indikatoren begynner å blinke. Når CPE er gjenopprettet til fabrikkinnstillingene, slettes konfigurasjonsparametrene. Du må konfigurere CPE på nytt.

4. Når CPE er slått på, slås ikke indikatoren på og CPE kan ikke brukes

Når omgivelsestemperaturen er under -26°C , bruker CPE litt tid på forhåndsvarming slik at den kan fungere som den skal. Når omgivelsestemperaturen er -40°C , tar forvarmingsprosessen ca. 10 minutter. Når du er i kalde omgivelser, må du derfor vente litt og sjekke igjen senere for å se om CPE fungerer som den skal.

Sikkerhetsinformasjon

Denne delen inneholder viktig informasjon om bruk av enheten. I tillegg inneholder den sikkerhetsinformasjon. Les informasjonen nøye før du tar enheten i bruk.

Elektronisk enhet

Ikke bruk enheten der dette er forbudt. Ikke bruk enheten hvis dette medfører fare eller er til forstyrrelse for andre elektroniske enheter.

Forstyrrelser i forbindelse med medisinsk utstyr

- Følg regler og forskrifter fastsatt av sykehus og helsevesenet. Ikke bruk enheten der dette er forbudt.
- Enkelte trådløse enheter kan påvirke ytelsen i høreapparater eller pacemakere. Spør tjenesteleverandøren hvis du trenger mer informasjon.
- Pacemakerprodusenter anbefaler at en minimumsavstand på 15 cm opprettholdes mellom en enhet og en pacemaker for å forhindre potensiell forstyrrelse med pacemakeren.

Områder med lettantennelige og eksplosive materialer

- Ikke bruk enheten i nærheten av brennbare eller eksplosive materialer (f.eks. på bensinstasjoner, oljelagre eller kjemiske fabrikker). Bruk av enheten i disse miljøene øker risikoen for eksplosjon eller brann. Følg i tillegg alle instruksjoner som er angitt med tekst eller symboler.
- Ikke oppbevar eller transporter enheten i beholdere med lettantennelige væsker, gasser eller eksplosive materialer.

Driftsmiljø

- Unngå støvete, fuktige og skitne omgivelser. Unngå magnetiske felt. Bruk av enheten i slike omgivelser kan føre til kretsfeil.
- Slå av enheten og trekk ut strømkabelen fra stikkkontakten før du kobler kabler og ledninger til og fra enheten. Pass på at du er tørr på hendene når du bruker enheten.
- Hold enheten unna elektronisk utstyr som produserer sterke magnetiske eller elektriske felter som for eksempel mikrobølgeovner eller kjøleskap.
- Det optimale driftstemperaturområdet er -40°C til $+55^{\circ}\text{C}$ uten solstråling eller -40°C til $+50^{\circ}\text{C}$ med solstråling. Ideelle lagringstemperaturer er -40°C til $+70^{\circ}\text{C}$. Ekstrem varme eller kulde kan skade enheten eller tilbehøret. Når enheten brukes i temperaturer mellom -40°C til 0°C , vil den nye aggregerte bærefrekvensen (NR CA, New Radio carrier aggregation) bli deaktivert i visse scenarier.
- Oppbevar enheten og tilbehøret i et godt ventilert, kjølig område uten direkte sollys. Ikke dekk til enheten med håndklær eller andre gjenstander. Ikke plasser enheten i en beholder med dårlig

varmespredning som for eksempel en eske eller veske.

- Hold enheten borte fra varmekilder og ild, eksempelvis en ovn, mikrobølgeovn, komfyr, varmtvannsbereder, radiator eller stearinlys.
- Ikke plasser gjenstander som for eksempel stearinlys eller vannbeholdere på enheten. Hvis det kommer fremmedelemerter eller væske inn i enheten, må du umiddelbart slutte å bruke den. Slå av enheten og fjern de tilkoblede kablene. Kontakt deretter et autorisert servicesenter.
- Ikke blokker åpningene på enheten. Sett av minimum 10 cm rundt enheten for ventilasjon.
- Hvis enheten er overopphetet, må du slutte å bruke enheten og programmene en stund så den får kjølt seg ned. Hvis huden blir utsatt for en overopphetet enhet over lengre tid, kan det oppstå symptomer på lavtemperaturforbrenning som for eksempel røde flekker og mørkere pigmentering.
- Ikke berør antennen på enheten. Det kan redusere kommunikasjonskvaliteten.
- Ikke la barn eller kjæledyr bite eller suge på enheten eller tilbehøret. Det kan føre til skader eller eksplosjon.
- Enheten skal installeres og brukes med minst 50 cm avstand mellom radiatoren og kroppen.
- Oppbevar enheten på et sted med gode mottaksforhold. Avstanden mellom enheten og andre materialer (f.eks. metallbraketter eller metalldører og -vinduer) må være på mer enn 25 cm, og avstanden mellom enhetene bør være større enn 30 cm.

Barnesikring

- Følg alle forholdsreglene som omhandler barns sikkerhet. Det kan være farlig å la barn leke med enheten eller tilbehøret. Enheten har løse deler som kan representere en kvelningsrisiko. Hold enheten unna barn.
- Enheten og tilbehøret er ikke beregnet for å bli brukt av barn. Hvis barn bruker enheten, må dette skje under tilsyn av en voksen.

Tilbehør

- Bruk av en ikke-godkjent eller inkompatibel strømadapter, lader eller et batteri kan forårsake brann, eksplosjon eller andre farer.
- Velg bare tilbehør som produsenten har godkjent for bruk med denne modellen. Bruk av andre typer tilbehør kan gjøre garantien ugyldig, bryte lokale lover og forskrifter og medføre fare. Kontakt forhandleren for mer informasjon om godkjent tilbehør der du bor.

Strømadaptersikkerhet

- For tilkoblede enheter skal stikkkontakten være montert nært enhetene, og være lett tilgjengelig.
- Støpselet skal fungere som frakoblingsenhet.
- Ta ut strømledningen fra både stikkkontakten og enheten når enheten ikke er i bruk.
- Ikke utsett strømadapteren for støt- eller klemskader. Hvis strømadapteren blir skadet, kontakter

du et autorisert servicesenter for å få den undersøkt.

- Ikke bruk strømkabelen hvis den er skadet (f.eks. hvis de strømførende ledningene er synlige, eller ledningen er knekt), eller hvis kontakten er løs. Fortsatt bruk kan føre til elektrisk støt, kortslutninger eller brann.
- Ikke ta på strømkabelen med våte hender, og ikke trekk i kabelen for å ta ut strømadapteren.
- Ikke ta på enheten eller strømadapteren hvis du er våt på hendene. Det kan føre til kortslutninger, feil eller elektrisk støt.
- Hvis strømadapteren har vært utsatt for vann, andre væsker eller ekstrem luftfuktighet, bør du få den undersøkt på et autorisert servicesenter.
- Sørg for at strømadapteren oppfyller kravene i IEC/EN 62368-1 og har blitt testet og godkjent i henhold til nasjonale eller lokale standarder.

Rengjøring og vedlikehold

- Hold enheten tørr og beskytt den mot støt og slag under oppbevaring, transport og bruk.
- Ikke utsett enheten eller tilbehøret for fukt. Ikke prøv å tørke enheten ved hjelp av eksterne varmekilder som for eksempel mikrobølgeovn eller hårtørrer.
- Ikke utsett enheten eller tilbehøret for ekstrem varme eller kulde. Slike miljøer kan forstyrre funksjonen og føre til brann eller eksplosjon.
- Unngå at enheten støter mot andre gjenstander, da dette kan føre til funksjonsfeil, overoppheting, brann eller eksplosjon.
- Hvis enheten ikke skal brukes over et lengre tidsrom, bør du slå den av og koble fra alle kablene.
- Hvis enheten for eksempel avgir røyk, uvanlige lyder eller lukt, må du umiddelbart slutte å bruke den. Slå av enheten, fjern alle tilkoblede kabler og kontakt et autorisert servicesenter.
- Ikke trakk på, trekk i eller bøy kablene unødvendig mye. Dette kan føre til skader på kabelen slik at den ikke fungerer som den skal.
- Lukk alle programmer, slå av enheten og koble fra kablene før du skal rengjøre eller utføre vedlikehold på enheten.
- Ikke rengjør enheten eller tilbehøret med kjemiske rengjøringsmidler, pulver eller andre kjemiske stoffer (f.eks. alkohol eller benzen). Slike stoffer kan skade delene eller forårsake brann. Bruk en ren, myk, tørr klut til å rengjøre skallet på enheten og tilbehøret.
- Kort med magnetisk stripe, som for eksempel kreditt- og telefonkort, skal ikke ligge nær enheten over lengre tid. Dette kan føre til at den magnetiske stripen blir ødelagt.
- Ikke demonter eller sett sammen enheten og det medfølgende tilbehøret. Hvis dette gjøres, blir garantien ugyldig og produsenten kan ikke holdes ansvarlig for eventuelle skader. Kontakt et autorisert servicesenter for hjelp eller reparasjon hvis det oppstår en skade på enheten.

Informasjon om avhending og resirkulering



Symbolet på produktet, batteriet, materialet eller emballasjen betyr at produktet og batteriene skal avhendes ved et godkjent returpunkt på slutten av deres levetid. Dette vil sørge for at EEE-avfall resirkuleres og behandles på en måte som konserverer verdifulle materialer og beskytter mennesker og miljøet.

Hvis du trenger mer informasjon, ber vi deg kontakte hjemkommunen din, renovasjonsetaten eller forhandleren, eller besøke nettstedet

<https://www.brovi-tech.com>.

Reduksjon av farlige stoffer

Denne enheten og eventuelt elektrisk tilbehør er i samsvar med lokale bestemmelser for begrensning av bruk av bestemte farlige stoffer i elektrisk og elektronisk utstyr, som for eksempel EU REACH, RoHS og batteriforskrifter (der slike følger med) osv. For samsvarserklæringer om REACH og RoHS se nettstedet <https://www.brovi-tech.com>.

Samsvar med EU-regelverk

Uttalelse

ZOWEE TECHNOLOGY (HEYUAN) CO., LTD. erklærer herved at denne enheten H352-381 er i samsvar med de grunnleggende kravene og de øvrige relevante bestemmelsene i direktiv 2014/53/ EU.

Den nyeste og gyldige versjonen av samsvarserklæringen finnes på <https://www.brovi-tech.com>.

Denne enheten kan brukes i alle EU-medlemsland.

Følg nasjonale og lokale forskrifter der enheten brukes.

Bruken av enheten kan være begrenset, avhengig av det lokale nettverket.

Begrensninger i Norge

Bruken av dette radioutstyret er ikke tillatt i et geografisk område innen 20 km radius fra midten av Ny-Ålesund, Svalbard.

ErP-produktinformasjon

ZOWEE TECHNOLOGY (HEYUAN) CO., LTD. erklærer herved at dens produkter følger EUs økodesigndirektiv om krav til miljøvennlig utforming av energirelaterte produkter (ErP) 2009/125/ EF. For detaljert informasjon om ErP og brukerhåndbøkene som kreves av Europaparlaments- og rådsdirektivet gå til: <https://www.brovi-tech.com>.

Frekvensbånd og strøm

(a) Frekvensbånd som radioutstyret opererer i: Enkelte bånd kan være utilgjengelige i noen land eller områder. Den lokale mobiloperatøren kan gi mer informasjon.

(b) Den maksimale radiofrekvenseffekten som overføres i frekvensbåndene der radioutstyret opererer: Den maksimale effekten for alle bånd er mindre enn den høyeste grenseverdien som er spesifisert i den tilhørende harmoniserte standarden.

De nominelle grensene til frekvensbåndene og sendereffekten (utstrålt og/eller ledet) som gjelder for dette radioutstyret, er som følger: LTE Band 1/3/7/8/20/28/34/38/40: 25,7 dBm, LTE Band 42/43: 26 dBm, 5G NR SA Band n3/n8/n20/n28/n38/n80/n81/n82/n83/n84: 25,7 dBm, 5G NR SA Band n1/n7: 26 dBm, 5G NR SA Band n40/n41/n77/n78: 29 dBm, 5G NR NSA Band n3/n8/n20/n28/n38: 25,7 dBm, 5G NR NSA Band n1/n7/n40/n77: 26 dBm, 5G NR NSA Band n41/n78: 29 dBm, Wi-Fi 2,4 GHz: 20 dBm.

Informasjon om tilbehør og programvare

Enkelte tilbehør er valgfrie i noen land eller regioner. Valgfritt tilbehør kan kjøpes fra en autorisert forhandler etter behov. Følgende tilbehør anbefales:

Adaptere: S190126D1D

Produktprogramvareversjonen er 2.1.0.1(H1220SP1C00). Programvareoppdateringer vil bli utgitt av produsenten for å fikse feil eller forbedre funksjoner etter at produktet har blitt utgitt. Alle programvareversjoner som er utgitt av produsenten, er bekreftef og i samsvar med tilhørende regler.

Alle RF-parametre (for eksempel frekvensområde og utgangseffekt) er utilgjengelige for brukeren, og kan ikke endres av brukeren.

For den nyeste informasjonen om tilbehør og programvare se samsvarserklæringen på <https://www.brovi-tech.com>.

Juridisk merknad

Produktet beskrevet i denne håndboken kan inneholde opphavsrettslig beskyttet programvare fra lisensgivere. Kunder skal på ingen måte kopiere, distribuere, modifisere, skille ut, demontere, dekode, trekke ut, dekonstruere, lease, tilegne seg eller underlisensiere nevnte programvare, med mindre slike restriksjoner er forbudt etter gjeldende lovverk, eller slike handlinger er godkjent av respektive innehavere av kopibeskyttelsen.

Varemerker og tillatelser

LTE er et varemerke som tilhører ETSI.

Wi-Fi[®], Wi-Fi CERTIFIED-logoen og Wi-Fi-logoen er varemerker som tilhører Wi-Fi Alliance.

Andre nevnte varemerker, produkter, tjenester og selskapsnavn kan tilhøre sine respektive eiere.

Merk

Enkelte av funksjonene i produktet og tilbehøret som er beskrevet her, avhenger av den

installerte programvaren og det lokale nettverkets kapasitet og innstillinger, og det kan derfor hende at disse ikke er aktivert eller at de er begrenset av lokale nettverksoperatører eller nettverkstjenesteleverandører.

Dette betyr at beskrivelsene i enkelte tilfeller kan avvike noe fra det faktiske produktet og tilbehøret. Vi forbeholder oss retten til å endre eller modifisere enhver informasjon eller spesifikasjon i denne veiledningen uten forvarsel og uten ansvar.

ANSVARSRFRASKRIVELSE

ALT INNHOLD I DENNE VEILEDNINGEN LEVERES «SOM DEN ER». MED UNNTAK AV DER GJELDENE LOVGIVNING KREVER DET, GIS INGEN GARANTIER AV NOEN SOM HELST SLAG, ENTEN UTTRYKKELIGE ELLER IMPLISITTE, INKLUDERT HERUNDER, MEN IKKE BEGRENSET TIL, IMPLISITTE GARANTIER AV SALGBARHET OG EGNETHET FOR ET SPESIELT FORMÅL MED HENSYN TIL NØYAKTIGHETEN, PÅLITELIGHETEN ELLER INNHOLDET I DENNE HÅNDBOKEN.

I DEN GRAD DET ER TILLATT UNDER GJELDENE LOV SKAL ZOWEE UNDER INGEN OMSTENDIGHETER VÆRE ANSVARLIG FOR SPESIELLE SKADER, SKADER OPPSTÅTT VED UHELL, INDIREKTE SKADER ELLER FØLGESKADER ELLER TAP AV FORTJENESTE, INNTEKTER, DATA, GOODWILL ELLER FORVENTENDE OPPSPARTE MIDLER UAVHENGIG AV OM SLIKE TAP KAN FORUTSES ELLER IKKE.

ZOWEES MAKSIMALE ERSTATNINGSANSVAR (DENNE BEGRENSNINGEN GJELDER IKKE ANSVAR FOR PERSONSKADER I DEN UTSTREKNING GJELDENE LOV FORBYR SLIK BEGRENSNING) SOM RESULTAT AV BRUK AV PRODUKTET SLIK DET ER BESKREVET I DENNE HÅNDBOKEN, ER BEGRENSET TIL BELØPET KUNDEN HAR BETALT VED KJØP AV DETTE PRODUKTET.

Import- og eksportbestemmelser

Kundene skal overholde alle gjeldende lover angående eksport og import, og har ansvar for å innhente alle nødvendige tillatelser og lisenser fra myndighetene for å eksportere, videreeksportere eller importere produktet som angis i denne håndboken, inkludert programvaren og de spesifiserte tekniske dataene.

Personvernerklæring

For å lære om hvordan vi bruker og beskytter den personlige informasjonen din på denne enheten gå til den nettbaserte administrasjonssiden og les Personvernerklæring for mobile bredbåndenheter for å lære mer om personvernretningslinjene våre.

Programvareoppdatering

Ved fortsatt bruk av denne enheten bekrefter du at du har lest og forstått følgende:

For å få bedre dekning vil enheten automatisk hente informasjon om programvareoppdateringer fra ZOWEE eller operatøren din etter at den er koblet til Internett. Denne prosessen bruker mobildata og krever tilgang til enhetens unike identifikator (SN), og tjenesteleverandørens nettverks-ID (PLMN) for å sjekke om enheten din må oppdateres.

Denne enheten støtter automatiske oppdateringer. Etter aktivering vil enheten automatisk laste ned og installere kritiske oppdateringer fra ZOWEE eller operatøren din. Denne funksjonen er aktivert som standard og kan konfigureres fra innstillingsmenyen på den nettbaserte administrasjonssiden.

Snabbstartsguide

Paketets innehåll

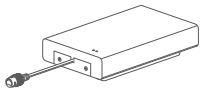

CPE



En 1,5 meter
nätverkskabel



En informationsetikett



En SSID-etikett



En bas

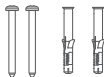

Skrudar och
expansionsbultar



Ett buntband för att
binda stolpen



En nätadapter



En sexkantnyckel
($\varnothing 2,5$)



En sexkantnyckel
($\varnothing 5,0$)



Ett vattentätt utomhusnätverk
kabelsats (inklusive runda och
platta vattentäta gummipluggar)



En
kabelklämma

- i** Det rekommenderas att du fäster SSID-etiketten på nätadaptern, så att du enkelt kan se standardlösenordet och IP-adressen när du behöver.

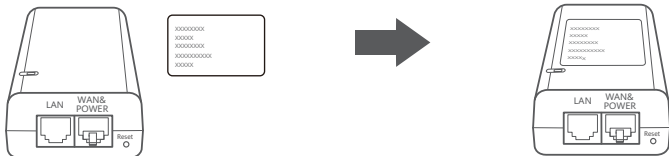

Valfria tillbehör

Om en 10 meters platt nätverkskabel ingår i ditt paket, använd den med de vanliga platta vattentäta gummipluggarna för utomhusinstallation för att säkerställa en optimal vattentät prestanda.

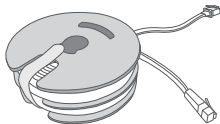

En 10 meter platt nätverkskabel

Följande verktyg och hjälpmaterial krävs för installation:

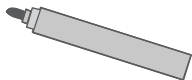

En penna



Ett vattenpass

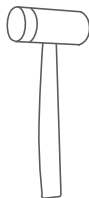

En hammare

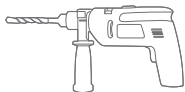

En borrhammare



En Cat-5e
nätverkskabel*

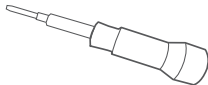

En stjärnskruvmejsel

* Om det inte finns en 10 meter platt nätverkskabel i förpackningen kan du köpa en rund eller platt nätverkskabel som inte är längre än 30 meter och använda den med de vanliga vattentäta gummipluggarna av lämplig form för utomhusinstallation, för att säkerställa en optimal vattentät prestanda.

Utseende

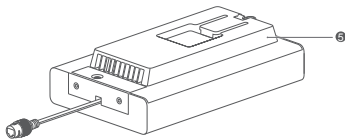
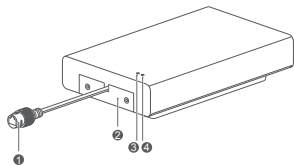

1 Nätverkskabelkontakt	2 SIM-kortsskydd
3 5G-signalindikator	4 4G-signalindikator
5 Monteringsfäste	

Indikator

Färg		Status	Kommentarer
5G	4G		
Grön		Lyser	Signalstyrka: Kraftfull
Gul		Lyser	Signalstyrka: Medium
Röd		Lyser	Signalstyrka: Svagt
		Blinkar	Det gick inte att känna igen SIM-kortet/nätverket är inte tillgängligt

Nätadapter

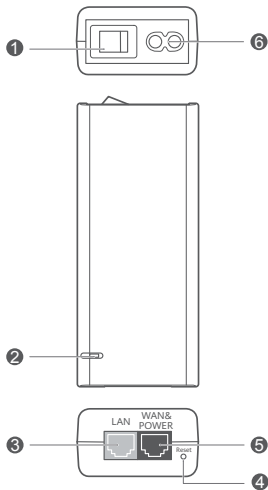

1 Strömknapp	2 Strömindikator	3 LAN-port
4 Återställnings-knapp	5 WAN&POWER-port	6 Strömport

 Undvik att ansluta WAN&POWER-porten (den blå) till andra enheter, eftersom det kan skada enheterna.

Instruktioner för utomhusinstallation

Utför följande för att installera och konfigurera CPE:n:

Steg	Åtgärd
1	Sätt i SIM-kortet och lås SIM-kortsluckan
2	Sätt i nätverkskabeln och säkra den vattentäta satsen på plats
3	Anslut och starta nätadaptern
4	Välj en installationsplats där signalen är stark
5	Installera CPE:n utomhus
6	Dra nätverkskabeln genom ett fönster eller en vägg
7	Anslut till en inomhusrouter
8	Anslut enheten till inomhusroutern via Wi-Fi eller med nätverkskabeln

1 Sätt i SIM-kortet och lås SIM-kortsluckan



mini-SIM (2FF)



micro-SIM (3FF)



nano-SIM (4FF)

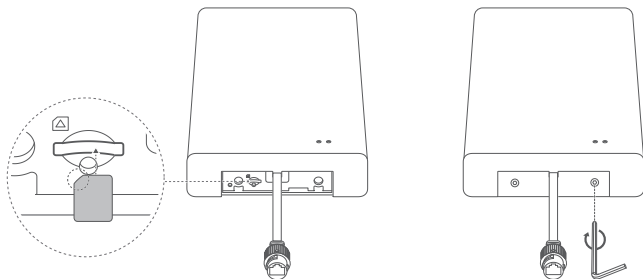

2 Sätt i nätverkskabeln och säkra den vattentäta satsen på plats

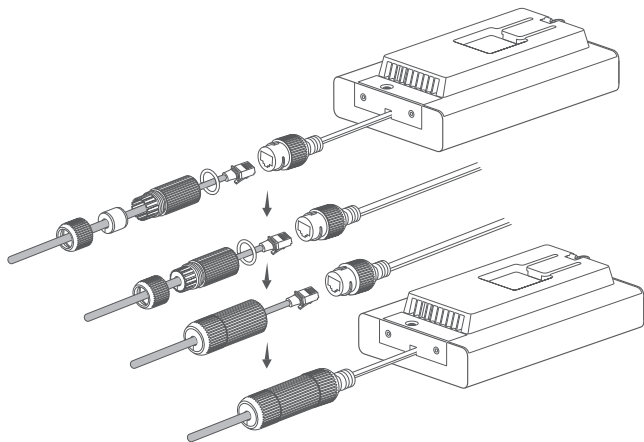

3 Anslut och starta nätadaptern

Anslut nätadaptern till CPE:n och anslut sedan nätadaptern till strömförsörjningen.

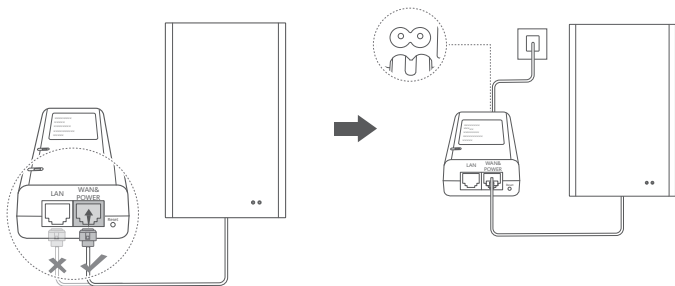

Starta nätadaptern.

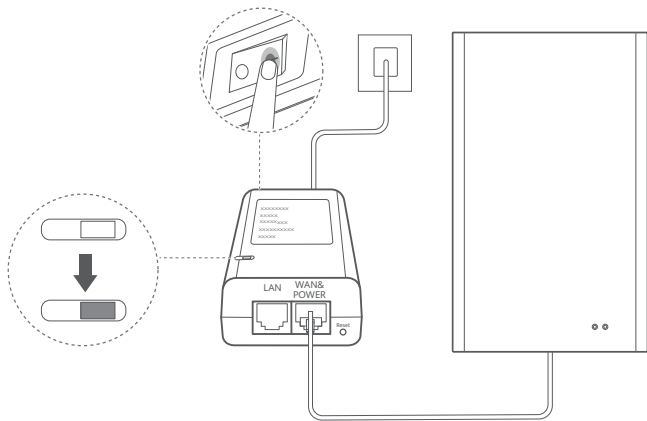

CPE:n startar automatiskt och söker efter tillgängliga trådlösa nätverk. Om indikatorn lyser med fast sken har CPE:n anslutit till nätverket.

5G-/4G-signalindikator	Lyser	Grön/Gul/Röd	Signalstyrka: Stark/Medel/ Svag
------------------------	-------	--------------	------------------------------------

4 Välj en installationsplats där signalen är stark

4.1 Anslut mobiltelefonen eller bärbara datorn till CPE via Wi-Fi.

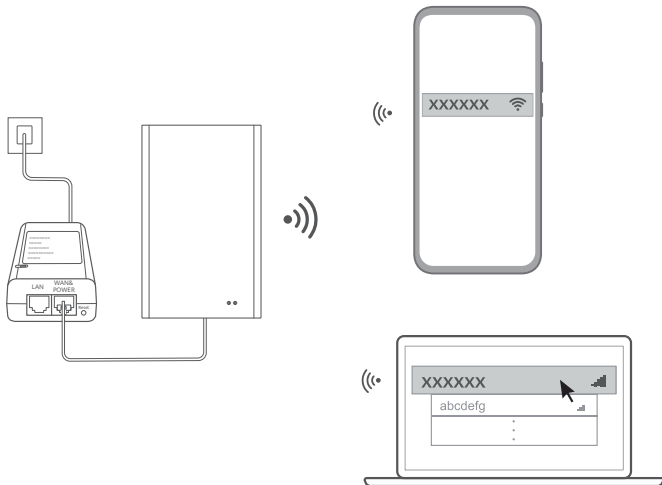

En stationär dator måste vara ansluten till CPE-nätverket via en inomhusrouter. Anslut inomhusroutern till nätadaptern och den stationära datorn.

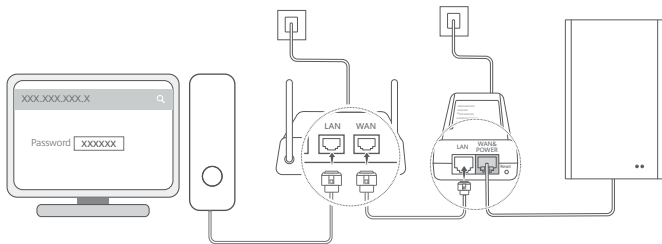

4.2 Öppna en webbläsare på din mobiltelefon eller dator och logga in på CPE-hanteringssidan. (För standard IP-adress och lösenord, se CPE-namnskylden.)

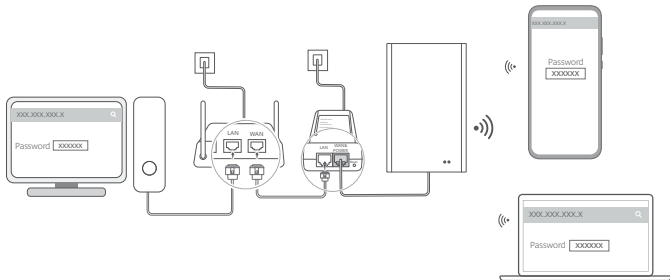

4.3 Ändra standard-Wi-Fi-namnet, lösenordet och inloggningslösenordet när du uppmanas göra det.

 När Wi-Fi-namnet eller lösenordet har ändrats måste du återansluta mobiltelefonen eller datorn till CPE för att använda Wi-Fi.

4.4 Använd det nya lösenordet för att logga in på hanteringssidan.

4.5 Klicka på **Kontrollera platssignal (Check location signal)** på startsidan.

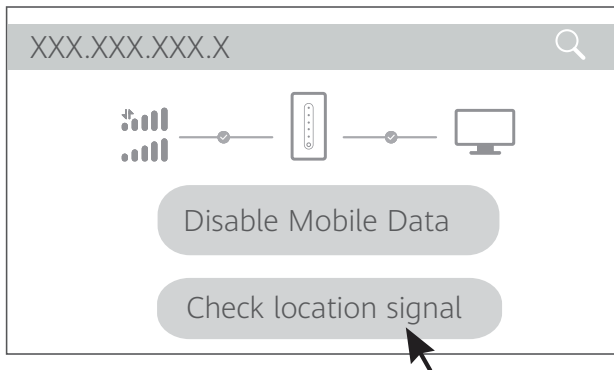

4.6 Mät signalstyrkan på den rekommenderade installationsplatsen när du uppmanas, och hitta positionen med den starkaste signalstyrkan.

- i** CPE:n kan monteras på en stolpe eller en vägg och måste vara inom en avskärmad vinkel på 45 grader från åskledaren.

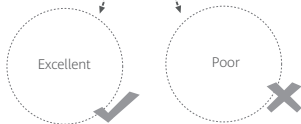
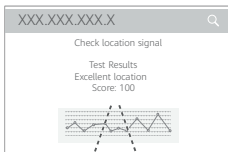

5 Installera CPE:n utomhus

CPE:n kan installeras på en stolpe eller på en vägg. Välj en lämplig installationsposition.

Metod 1: Mastmoterad installation

1

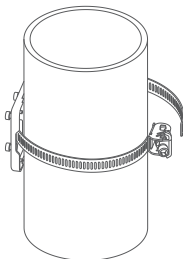

4.8 cm~14 cm

2

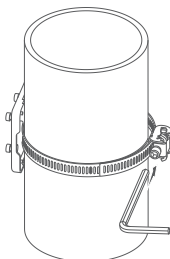

3

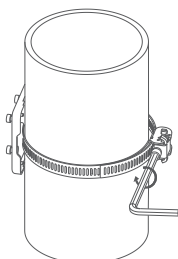

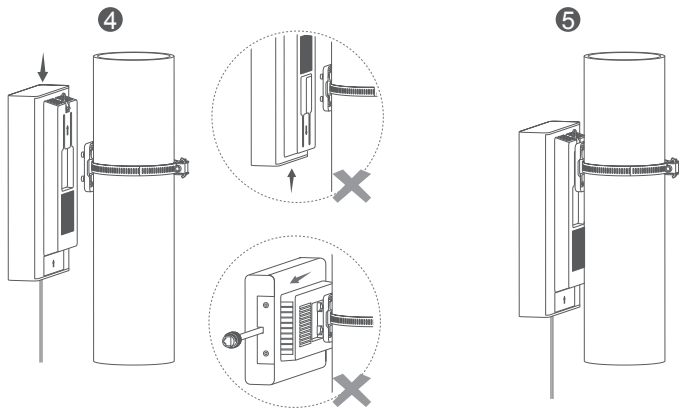

Metod 2: Väggmoterad installation

1

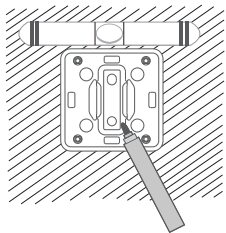

2

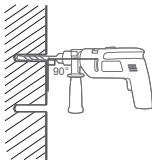

3

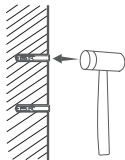

4

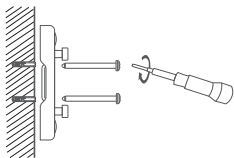

5

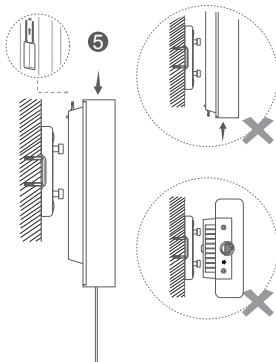

6 Dra nätverkskabeln genom ett fönster eller en vägg

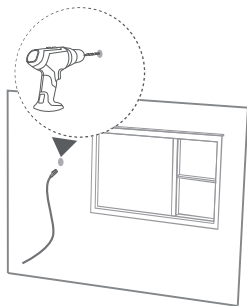
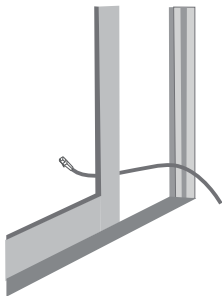

- i** Om du väljer att dra nätverkskabeln genom ett fönstret ska du se till att fönsterkarmen skyddas av en mjuk gummilist. Stäng fönstret försiktigt för att förhindra skador på nätverkskabeln.

7 Anslut till en inomhusrouter

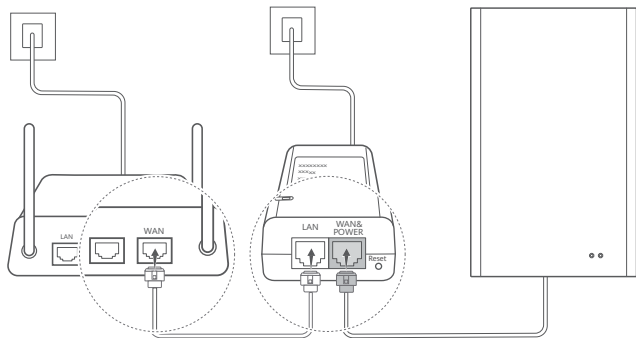

8 Anslut enheten till inomhusroutern via Wi-Fi eller använd nätverkskabeln

- i** Det rekommenderas att du fäster informationsetiketten på nätverkskabeln som är ansluten till WAN&POWER-porten på nätadaptern.

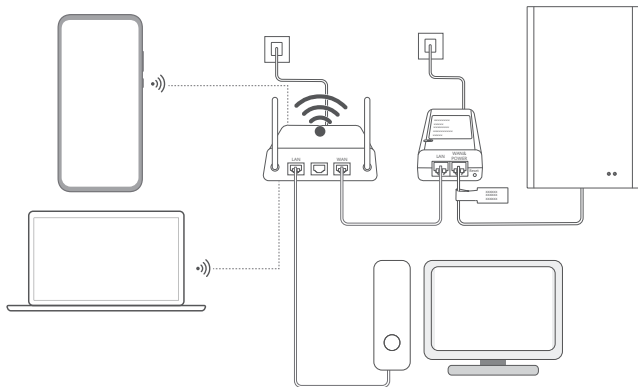

Vanliga frågor

1. Det gick inte att hitta CPE:ns Wi-Fi

- CPE:ns Wi-Fi kommer automatiskt att avaktiveras efter 2 timmar om ingen enhet är ansluten. Återaktivera antingen Wi-Fi på hanteringssidan eller starta om CPE:n.
- Din enhet kanske är för långt borta från CPE:n. Gå närmare CPE:n och försök ansluta till Wi-Fi igen.

2. CPE:ns Wi-Fi är långsam för att komma åt internet

CPE:ns Wi-Fi används endast för CPE-konfiguration. För daglig tillgång till internet, anslut till inomhusrouterns Wi-Fi-nätverk istället.

3. Återställa CPE:n till dess fabriksinställningar

Anslut CPE:n till nätadaptern och starta nätadaptern. Vänta tills CPE-indikatorn lyser med fast sken. Sätt sedan in ett nålformat föremål i återställningsknappen på nätadaptern och tryck och håll nere i mer än 5 sekunder tills CPE-indikatorn börjar blinka. När CPE:n återställs till fabriksinställningarna blir konfigurationsparametrarna rensade. Du måste konfigurera CPE:n igen.

4. När CPE:n slås på tänds inte indikatorn och CPE kan inte användas

När omgivningstemperaturen är under $-26\text{ }^{\circ}\text{C}$ tar CPE lite tid att förvärma så att den kan fungera korrekt. När omgivningstemperaturen är $-40\text{ }^{\circ}\text{C}$ tar förvärmningsprocessen cirka 10 minuter. Vänta därför tålmodigt i en kall miljö, och kom tillbaka lite senare för att se om CPE:n fungerar korrekt.

Säkerhetsinformation

Det här avsnittet innehåller viktig information om enhetens funktion. Det innehåller också information om hur enheten används på ett säkert sätt. Läs informationen noga innan du använder enheten.

Elektronisk utrustning

Använd inte enheten om det är förbjudet att använda den. Använd inte enheten om användningen kan medföra fara eller störa annan elektronisk utrustning.

Störningar av medicintekniska produkter

- Följ regler och bestämmelser som anges på sjukhus och hälsovårdsinrättningar. Använd inte enheten där det är förbjudet.
- Viss trådlös utrustning kan påverka funktionen hos hörapparater eller pacemakrar. Fråga din tjänsteleverantör om du behöver mer information.
- Pacemakertillverkare rekommenderar att ett minsta avstånd på 15 cm hålls mellan en enhet och en pacemaker, för att förhindra att pacemakern potentiellt störs.

Utrymmen med brandfarliga och explosiva ämnen

- Använd inte enheten där brandfarliga och explosiva ämnen förvaras (till exempel på bensinstationer, oljedepåer eller kemikaliefabriker). Att använda din enhet i dessa miljöer ökar risken för explosion eller brand. Följ alla skriftliga anvisningar och anvisningar i form av symboler.
- Lagra eller transportera inte enheten i behållare med brandfarliga vätskor eller gaser eller explosiva ämnen.

Driftmiljö

- Undvik dammiga, fuktiga, eller smutsiga miljöer. Undvik magnetiska fält. Om enheten används i sådana miljöer kan det leda till funktionsfel i kretsarna.
- Sluta använda enheten och koppla bort den från strömkällan innan du ansluter och kopplar bort kablar. Se till att händerna är torra när du hanterar enheten.
- Håll enheten borta från elektriska anordningar som genererar starka magnetiska eller elektriska fält, till exempel mikrovågsugnar eller kylskåp.
- Idealiskt driftstemperaturområde är $-40\text{ }^{\circ}\text{C}$ till $+55\text{ }^{\circ}\text{C}$ utan direkt solljus eller $-40\text{ }^{\circ}\text{C}$ till $+50\text{ }^{\circ}\text{C}$ i direkt solljus. Idealisk drifttemperatur är $-40\text{ }^{\circ}\text{C}$ till $+70\text{ }^{\circ}\text{C}$. Extrem värme eller kyla kan skada enheten eller tillbehören. När enheten används i en miljö med $-40\text{ }^{\circ}\text{C}$ till $0\text{ }^{\circ}\text{C}$, kommer New Radio Carrier aggregation (NR CA) att avaktiveras i vissa scenarier.
- Förvara enheten och tillbehören i ett välventilerat och svaltt utrymme där de inte utsätts för direkt solljus. Lägg inte handdukar eller andra föremål kring eller på enheten. Placera inte enheten i en

behållare som inte släpper igenom värme, till exempel en kartong eller påse.

- Håll enheten borta från källor som värme och eld, t.ex. värmeelement, mikrovågsugn, spis, vattenkokare, kylare eller stearinljus.
- Placera inga föremål, till exempel stearinljus eller vattenglas, ovanpå enheten. Sluta genast använda enheten om något främmande föremål eller vätska kommer in i den. Stäng genast av enheten och koppla bort alla kablar från den. Kontakta sedan ett auktoriserat serviceställe.
- Blockera inte enhetens öppningar. Lämna minst 10 cm fritt utrymme runt enheten som inte släpper igenom värme.
- Låt bli att använda enheten eller program en stund om enheten blir överhettad. Om huden utsätts för en överhettad enhet under en längre period kan symtom på lågtemperaturskador uppkomma, till exempel röda fläckar eller mörkare pigmentering.
- Rör inte vid enhetens antenner. Om du gör det kan kommunikationskvaliteten försämrans.
- Låt inte barn eller husdjur bita i eller suga på enheten eller tillbehören. Det kan leda till skador eller explosion.
- Enheten ska installeras och användas med ett avstånd på minst 50 cm mellan ventilationsöppningar och kroppen.
- Placera enheten på en plats med goda mottagningsförhållanden. Avståndet mellan enheten och andra metallmaterial (till exempel metallkonsoler eller dörrar och fönster av metall) ska vara större än 25 cm och avståndet mellan enheter ska vara större än 30 cm.

Barnsäkerhet

- Följ alla föreskrifter som gäller barnsäkerhet. Det kan vara farligt att låta barn leka med enheten eller dess tillbehör. Enheten har löstagbara delar som kan medföra kvävningrisk. Håll enheten borta från barn.
- Enheten och dess tillbehör är inte avsedda att användas av barn. Barn bör bara få använda enheten under uppsikt av en vuxen.

Tillbehör

- Användning av en icke-godkänd eller inkompatibel nätadapter, laddare eller batteri kan orsaka brand, explosion eller annan fara.
- Välj endast tillbehör som enhetens tillverkare rekommenderar för den här modellen. Användning av andra typer av tillbehör kan göra att garantin inte längre gäller, strida mot lagar och föreskrifter och vara farligt. Kontakta återförsäljaren för information om var godkända tillbehör är tillgängliga i ditt område.

Nätadaptersäkerhet

- För nätslutna enheter ska vägguttaget installeras nära enheten och vara lätt tillgängligt.
- Elkontakten är avsedd att fungera som bortkopplingsanordning.

- Koppla bort nätadaptern från eluttaget och enheten när adaptern inte används.
- Undvik att tappa nätadaptern och utsätt den inte för slag eller stötar. Lämna in nätadaptern till ett auktoriserat serviceställe för inspektion om adaptern är skadad.
- Använd aldrig nätkabeln om den är skadad (till exempel om ledningar är blottade eller skadade) eller om kontakten sitter löst. Fortsatt användning kan leda till elektriska stötar, kortslutning eller brand.
- Rör inte vid nätkabeln med våta händer och dra inte i kabeln när du ska koppla bort den från nätadaptern.
- Rör inte vid enheten eller nätadaptern med våta händer. Detta kan leda till kortslutning, funktionsstörning eller elektriska stötar.
- Lämna in nätadaptern till ett auktoriserat serviceställe för inspektion om den har utsatts för vatten eller andra vätskor eller hög fuktighet.
- Se till att nätadaptern uppfyller kraven i IEC/EN 62368-1 och har testats och godkänts enligt nationella eller lokala standarder.

Rengöring och underhåll

- Håll enheten torr och förhindra att den slår emot andra föremål under förvaring, transport och användning.
- Håll enheten och tillbehören torra. Försök inte torka dem med hjälp av en extern värmekälla, till exempel i en mikrovågsugn eller med en hårtork.
- Utsätt inte enheten eller tillbehören för extrem värme eller kyla. Dessa miljöer kan medföra att de inte fungerar korrekt, vilket kan leda till brand eller explosion.
- Undvik kollisioner, eftersom det kan leda till funktionsfel, överhettning, brand eller explosion.
- Stäng av enheten och koppla bort alla kablar om den inte ska användas under en längre period.
- Sluta omedelbart använda enheten om något ovanligt inträffar, till exempel om enheten börjar ryka, lukta eller låta konstigt. Stäng av enheten, koppla bort alla kablar och kontakta sedan ett auktoriserat serviceställe.
- Trampa inte på, dra inte i och böj inte någon kabel för kraftigt. Det kan skada kabeln och göra att enheten inte fungerar.
- Innan du rengör eller underhåller enheten ska du sluta använda den, stoppa alla program och koppla bort alla anslutna kablar.
- Använd inte kemiska rengöringsmedel, pulver eller andra kemiska ämnen (såsom alkohol och bensen) när du rengör enheten eller tillbehören. Dessa ämnen kan skada delar eller utgöra en brandrisk. Använd en ren, mjuk och torr trasa när du rengör enheten och tillbehören.
- Låt inte kort med magnetremsa, till exempel kreditkort eller telefonkort, ligga intill enheten under längre perioder. Annars finns det risk för att kortet med magnetremsa skadas.
- Ta inte isär eller konstruera om enheten eller dess tillbehör. Om du gör det gäller inte längre garantin och inte heller tillverkarens ansvar för skador. Kontakta ett auktoriserat serviceställe för

assistans eller reparation om något fel uppstår.

Information om kassering och återvinning



Symbolen på produkten, batteriet, litteraturen eller förpackningen betyder att produkterna och batterierna ska tas till kommunens separata stationer för avfallsinsamling i slutet av livslängden. Detta garanterar att elektroniskt och elektriskt avfall (EEE) återvinns och behandlas på ett sätt som bevarar värdefullt material och skyddar människors hälsa och miljön

För mer information, kontakta dina lokala myndigheter, återförsäljare eller hushållsavfallshantering eller besök webbplatsen <https://www.brovi-tech.com>.

Begränsning av användningen av farliga ämnen

Denna enhet och eventuella elektriska tillbehör överensstämmer med lokala tillämpliga bestämmelser om begränsning av farliga ämnen i elektrisk och elektronisk utrustning, t.ex. EU:s förordningar om registrering, utvärdering, godkännande och begränsning av kemikalier (REACH, RoHS) och om batterier (om sådana ingår) etc. Försäkran om överensstämmelse med REACH och RoHS, förordningen om begränsning av farliga ämnen finns på vår webbplats

<https://www.brovi-tech.com>.

Överensstämmelse med EU:s regelverk Meddelande

Härmed försäkrar ZOWEE TECHNOLOGY (HEYUAN) CO., LTD. att denna enhet H352-381 överensstämmer med de grundläggande kraven och andra relevanta föreskrifter i direktiv 2014/53/EU.

Den senaste och giltiga versionen av DoC (Declaration of Conformity/deklaration om bekräftelse) kan ses på <https://www.brovi-tech.com>.

Den här enheten får användas i alla EU-medlemsstater.

Följ nationella och lokala föreskrifter som gäller på den plats där enheten används.

Användningen av enheten kan vara begränsad beroende på det lokala nätverket.

ErP-produktinformation

ZOWEE TECHNOLOGY (HEYUAN) CO., LTD. försäkrar härmed att den här produkten uppfyller direktiv 2009/125/EG om energirelaterade produkter (ErP). För detaljerad information om ErP och användarhandböcker som krävs enligt kommissionens förordning, besök:

<https://www.brovi-tech.com>.

Frekvensband och ström

(a) Frekvensband som radioutrustningen använder: Vissa band kanske inte är tillgängliga i alla länder eller alla områden. Kontakta din lokala operatör för mer detaljer.

(b) Högsta radiofrekvenseffekt som sänds i frekvensbanden där radioutrustningen används: Maximal effekt för alla band är mindre än det högsta gränsvärdet som anges i den relaterade harmoniserade standarden.

Frekvensbandens och sändareffektens (strålad och/eller ledd) nominella gränser som gäller för denna radioutrustning är följande: LTE-band 1/3/7/8/20/28/34/38/40: 25,7 dBm, LTE-band 42/43: 26 dBm, 5G NR SA-band n3/n8/n20/n28/n38/n80/n81/n82/n83/n84: 25,7 dBm, 5G NR SA-band n1/n7: 26 dBm, 5G NR SA-band n40/n41/n77/n78: 29 dBm, 5G NR NSA-band n3/n8/n20/n28/n38: 25,7 dBm, 5G NR NSA-band n1/n7/n40/n77: 26 dBm, 5G NR NSA-band n41/n78: 29 dBm, Wi-Fi 2,4GHz: 20 dBm.

Information om tillbehör och programvara

Vissa tillbehör är tillval i vissa länder eller regioner. Valfria tillbehör kan köpas från en licensierad leverantör efter behov. Följande tillbehör rekommenderas:

Adaptrar: S190126D1D

Produktens programvaruversion är 2.1.0.1(H1220SP1C00). Programvaruuppdateringar kommer att släppas av tillverkaren för att fixa buggar eller förbättra funktioner efter att produkten har släppts. Alla programversioner som släpps av tillverkaren har kontrollerats och är fortfarande kompatibla med tillhörande regler.

Alla RF-parametrar (till exempel frekvensområde och uteffekt) är inte tillgängliga för användaren och ingen kan ändras av användaren.

Den senaste informationen om tillbehör och programvara finns i försäkran om överensstämmelse (DoC, Declaration of Conformity) på <https://www.brovi-tech.com>.

Juridiskt meddelande

Produkten som beskrivs i den här handboken kan innehålla upphovsrättsskyddad programvara från licensgivare. Kunderna får inte på något sätt reproducera, distribuera, ändra, dekompile, demontera, dekryptera, extrahera, bakåtkompilera, hyra ut, överlåta eller underlicensiera dessa program, om inte sådana begränsningar är förbjudna enligt gällande lagar eller sådana åtgärder är godkända av respektive upphovsrättsinnehavare.

Varumärken och tillstånd

LTE är ett varumärke som tillhör ETSI.

Wi-Fi[®], logotypen Wi-Fi CERTIFIED och Wi-Fi-logotypen är varumärken som tillhör Wi-Fi Alliance.

Andra varumärken och namn på produkter, tjänster och företag som nämns i detta dokument kan tillhöra sina respektive ägare.

Meddelande

Vissa av produktens funktioner och tillval som beskrivs här är beroende av den installerade programvaran och det lokala nätverkets kapacitet och inställningar, och kan därför vara inaktiverade eller begränsade av lokala nätverksoperatörer eller Internetleverantörer.

Detta kan medföra att dessa beskrivningar kanske inte överensstämmer exakt med din produkt eller dina tillbehör.

Vi förbehåller oss rätten att ändra eller modifiera informationen eller specifikationerna i denna handbok utan föregående meddelande och utan något ansvar.

FRISKRIVNING

INNEHÅLLET I DEN HÄR HANDBOKEN TILLHANDAHÅLLS I BEFINTLIGT SKICK. UTÖVER VAD SOM KRÄVS AV GÄLLANDE LAGSTIFTNING LÄMNAS INGA SOM HELST GARANTIER, VARKEN UTTRYCKLIGA ELLER UNDERFÖRSTÅDDA, INKLUSIVE MEN INTE BEGRÄNSAT TILL UNDERFÖRSTÅDDA GARANTIER OM ALLMÄN LÄMPLIGHET ELLER LÄMPLIGHET FÖR ETT VISST SYFTE MED AVSEENDE PÅ DEN HÄR HANDBOKENS KORREKTHET, TILLFÖRLITLIGHET ELLER INNEHÅLL.

SÅ LÅNGT LAGEN MEDGER SKA ZOWEE UNDER INGA OMSTÄNDIGHETER HÅLLAS ANSVARSSKYLDIG FÖR NÅGRA SPECIELLA, OFÖRUTSEDDA, INDIREKTA ELLER PÅFÖLJANDE SKADOR ELLER FÖRLUST AV VINSTER, AFFÄRSMÖJLIGHETER, INTÄKTER, DATA, GOODWILL, BESPARINGAR ELLER FÖRVÄNTADE BESPARINGAR OAVSETT OM SÅDANA FÖRLUSTER KAN FÖRUTSES ELLER INTE.

MAXIMAL ANSVARSSKYLDIGHET (BEGRÄNSNINGEN GÄLLER INTE ANSVAR FÖR PERSONSKADOR OM GÄLLANDE LAGSTIFTNING FÖRBJUDER SÅDAN BEGRÄNSNING) FÖR ZOWEE SOM UPPKOMMER AV ANVÄNDANDET AV DEN PRODUKT SOM BESKRIVS I DENNA HANDBOK BEGRÄNSAS TILL DET BELOPP SOM KUNDEN BETALADE FÖR PRODUKTEN.

Import- och exportbestämmelser

Kunden ska följa all gällande export- eller importlagstiftning och ansvarar för att inhämta alla nödvändiga tillstånd och licenser från myndigheter vid export, återexport eller import av den produkt som beskrivs i den här handboken, inklusive programvara och dess tekniska data.

Sekretesspolicy

Om du vill lära dig hur vi använder och skyddar din personliga information på den här enheten kan du besöka den webbaserade hanteringssidan och läsa Sekretesspolicyen för enheter för mobilt

bredband för att lära dig mer om vår sekretesspolicy.

Programuppdatering

Genom att fortsätta att använda den här enheten anger du att du har läst och godkänt följande innehåll:

Som en förbättrad service hämtar den här enheten automatiskt information om programuppdateringar från ZOWEE eller din operatör när du är ansluten till Internet. Den processen förbrukar mobildata och kräver åtkomst till enhetens unika identifierare (SN) samt tjänsteleverantörens nätverks-ID (PLMN) för att kontrollera om enheten behöver uppdateras.

Den här enheten har stöd för funktionen med automatisk uppdatering. När den har aktiverats laddar enheten automatiskt ned och installerar kritiska uppdateringar från ZOWEE eller din operatör. Funktionen är aktiverad som standard och kan konfigureras från inställningsmenyn på den webbaserade hanteringsidan.

Sparčiojo paleisties vadovas

Pakuotės turinys

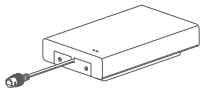

CPE



1,5 metro tinklo kabelis



Informacinė etiketė



SSID etiketė



Pagrindas

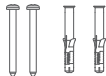

Sraigčiai ir
inkariniai varžtai



Tvirtinimo prie
stulpo juostinis
kabelio pavalkėlis



Maitinimo
adapteris



Šešiabriaunis
raktas ($\varnothing 2.5$)



Šešiabriaunis
raktas ($\varnothing 5.0$)

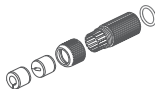

Naudoti lauke skirtas nepralaidus
vandeniui tinklo kabelio
komplektas (įskaitant apvaliąją ir
plokščiąją nepralaidžias
vandeniui įvoves)



Kabelio
spaustukas

i Rekomenduojama pritvirtinti SSID etiketę prie maitinimo adapterio, kad prireikus galėtumėte lengvai pamatyti numatytąjį slaptažodį ir IP adresą.

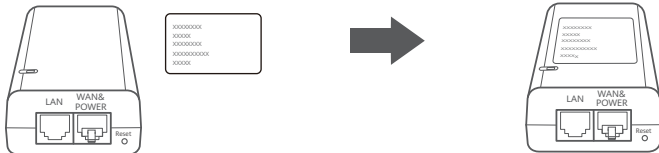

Pasirinktiniai priedai

Jei pakuotėje yra 10 metrų ilgio plokščiasis tinklo kabelis, naudokite jį kartu su standartinėmis plokščiosiomis nepralaidžiomis vandeniui guminėmis įvorėmis, skirtomis montuoti lauke, kad užtikrintumėte optimalų nepralaidumą vandeniui.

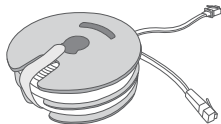

10 metrų ilgio plokščiasis
tinklo kabelis

Toliau nurodyti įrengimui reikalingi įrankiai ir pagalbinės medžiagos.

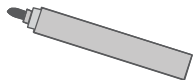

Rašiklis



Gulsčiukas



Plaktukas

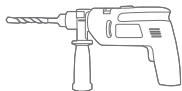

Perforatorius



„Cat-5e“ tinklo kabelis*

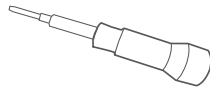

Kryžminis atsuktuvus

* Jei pakuotėje nėra 10 metrų ilgio plokščiojo tinklo kabelio, siekdami užtikrinti optimalų nepralaidumą vandeniui galite įsigyti apvalųjį arba plokščiąjį tinklo kabelį, kurio ilgis neviršytų 30 metrų, ir naudoti jį su įrengti lauke skirtomis, tinkamos formos standartinėmis guminėmis įvorėmis.

Išvaizda

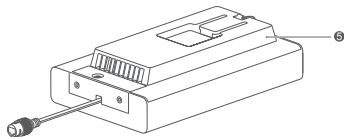
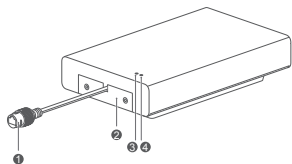

1 Tinklo kabelio lizdinė jungtis	2 SIM kortelės dangtelis
3 5G signalo indikatorius	4 4G signalo indikatorius
5 Montavimo laikiklis	

Indikatorius

Spalva		Būsena	Pastabos
5G	4G		
Žalias		Nuolat šviečia	Signalų stiprumas: stiprus
Geltonas		Nuolat šviečia	Signalų stiprumas: vidutinis
Raudonas		Nuolat šviečia	Signalų stiprumas: silpnas
		Mirksi	Nepavyko atpažinti SIM kortelės / tinklas nepasiekiamas

Maitinimo adapteris

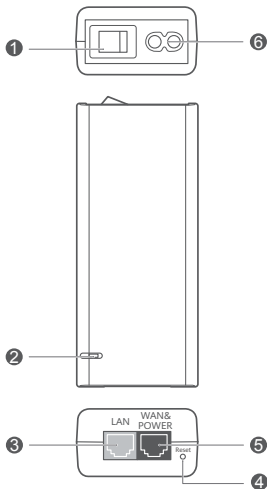

1 Maitinimo mygtukas	2 Maitinimo indikatorius	3 LAN prievadas
4 Mygtukas „Reset“ (nustatyti iš naujo)	5 Prievadas WAN&POWER (platusis tinklas ir maitinimas)	6 Maitinimo prievadas

i Nejunkite mėlyno prievado WAN&POWER (platusis tinklas ir maitinimas) prie kitų įrenginių, nes galite juos apgadinti.

Įrengimo lauke instrukcijos

Norėdami įrengti ir sukonfigūruoti CPE, atlikite toliau nurodytus veiksmus.

Žingsnis	Veiksmai
1	Įdėkite SIM kortelę ir užrakinkite SIM kortelės dangtelį
2	Prijunkite tinklo kabelį ir pritvirtinkite nepralaidų vandeniui komplektą
3	Prijunkite maitinimo adapterį ir įjunkite jo maitinimą
4	Pasirinkite įrengimo vietą, kurioje stiprus signalas
5	Sumontuokite CPE lauke
6	Nutieskite tinklo kabelį pro langą arba sieną
7	Prijunkite prie patalpoje esančio kelvedžio
8	Įrenginį prie patalpoje esančio kelvedžio prijunkite per „Wi-Fi“ arba tinklo kabeliu

1. Įdėkite SIM kortelę ir užrakinkite SIM kortelės dangtelį



mini-SIM (2FF)



micro-SIM (3FF)



nano-SIM (4FF)

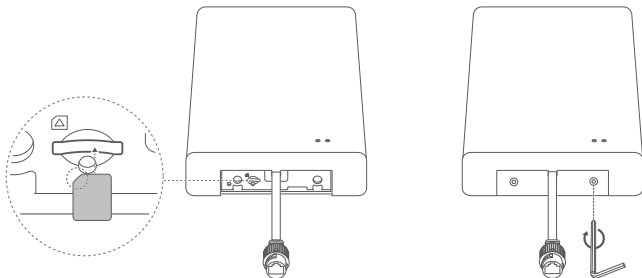

2. Prijunkite tinklo kabelį ir pritvirtinkite nepralaidų vandeniui komplektą

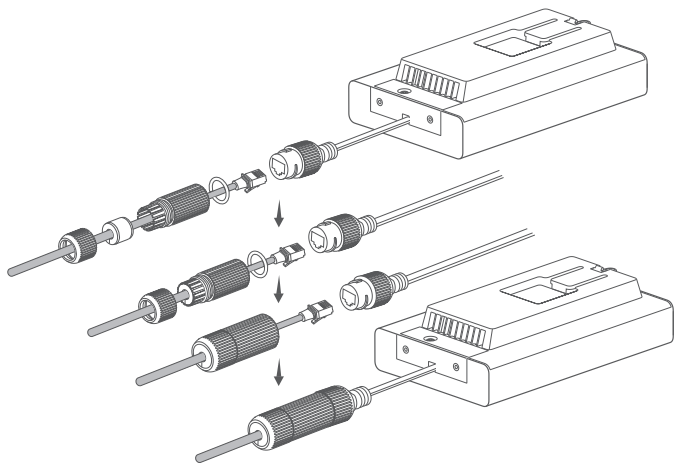

3. Prijunkite maitinimo adapterį ir įjunkite jo maitinimą

Prijunkite maitinimo adapterį prie CPE, tada prijunkite maitinimo adapterį prie maitinimo šaltinio.

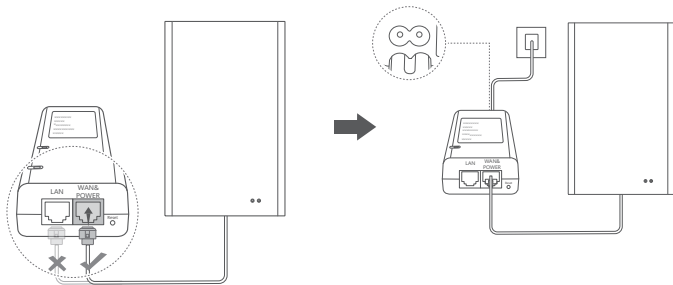

Įjunkite maitinimo adapterį.

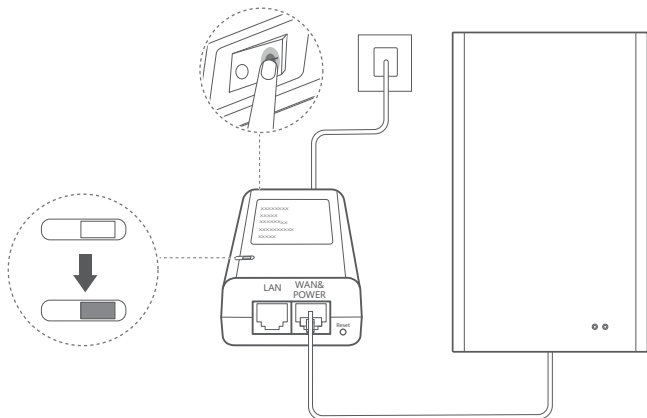

CPE automatiškai įsijungs ir atliks pasiekiamų belaidžio ryšio tinklų paiešką. Jei indikatorius nuolat šviečia, vadinasi, CPE sėkmingai prisijungė prie tinklo.

5G / 4G signalo indikatorius	Nuolat šviečia	Žalias / geltonas / raudonas	Signalio stiprumas: stiprus / vidutinis / silpnas
------------------------------	----------------	------------------------------	---

4. Pasirinkite įrengimo vietą, kurioje stiprus signalas

4.1 Per „Wi-Fi“ prijunkite prie CPE mobilųjį telefoną arba nešiojamąjį kompiuterį.

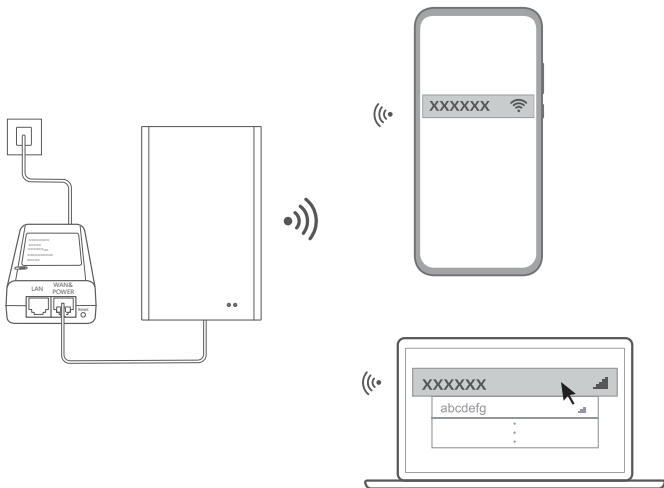

Stalinį kompiuterį prie CPE tinklo reikia jungti per patalpos kelvedį. Prijunkite patalpos kelvedį prie maitinimo adapterio ir stalinio kompiuterio.

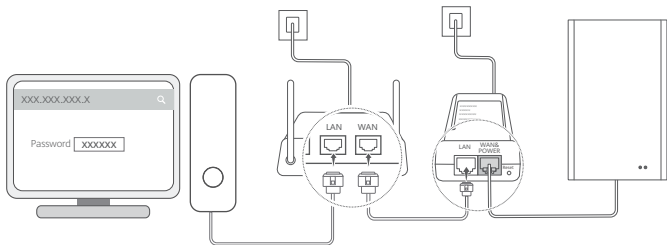

4.2 Mobiliajame telefone arba kompiuteryje atverkite naršyklę ir prisijunkite prie CPE valdymo puslapiu. (Informacijos apie numatytąjį IP adresą ir slaptažodį rasite CPE vardinėje plokštėlėje.)

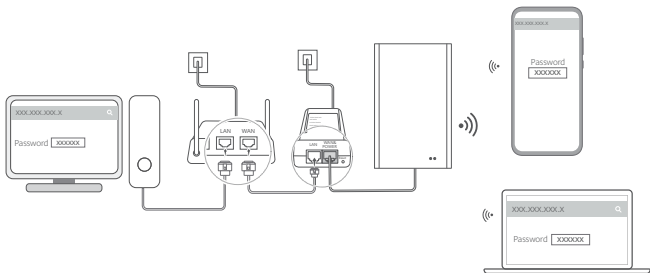

4.3 Paraginti pakeiskite numatytąjį „Wi-Fi“ pavadinimą, slaptažodį ir prisijungimo slaptažodį.

i Pakeitę „Wi-Fi“ pavadinimą arba slaptažodį, mobiliuoju telefonu arba kompiuteriu turėsite vėl prisijungti prie CPE, kad galėtumėte naudotis „Wi-Fi“.

4.4 Naudodami naująjį slaptažodį, prisijunkite prie valdymo puslapio.

4.5 Valdymo pradžios puslapyje spustelėkite **Tikrinti signalą vietoje** („**Check location signal**“).

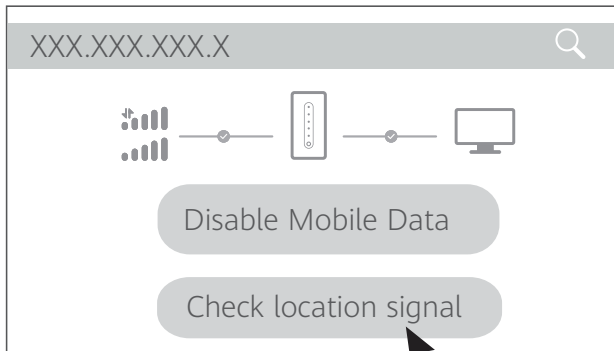

4.6 Paraginti rekomenduojamoje įrengimo vietoje išmatuokite signalo stiprumą ir suraskite vietą, kurioje signalas stipriausias.

- ❗ CPE galima sumontuoti ant stulpo arba sienos. Jis turi patekti į žaibolaidžio 45 laipsnių kampo apsaugos zoną.

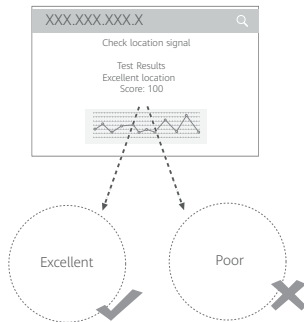

5. Įrenkite CPE lauke

CPE galima įrengti ant stulpo arba sienos. Pasirinkite tinkamą įrengimo padėtį.

1 metodas. Įrengimas ant stulpo

1

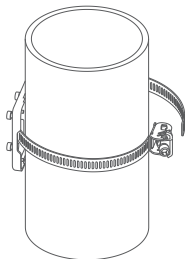

4.8 cm~14 cm

2

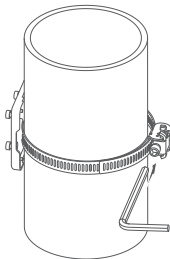

3

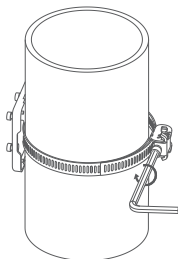

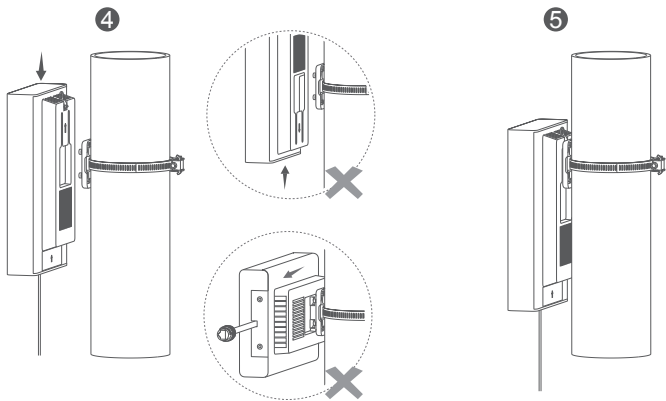

2 metodos. Įrengimas ant sienos

1

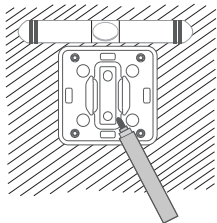

2

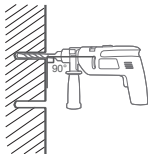

3

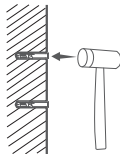

4

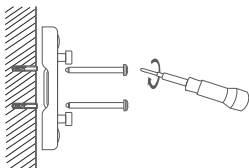

5

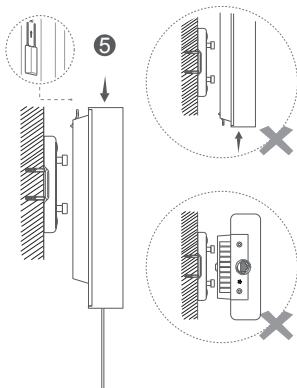

6. Nutieskite tinklo kabelį pro langą arba sieną

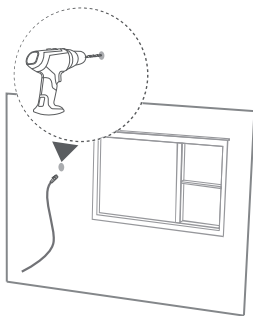
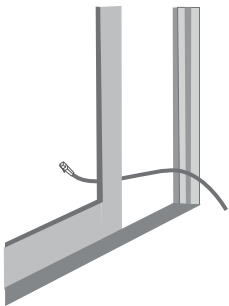

- i** Jei nuspręsite nutiesti tinklo kabelį pro langą, užtikrinkite, kad lango rėmas būtų apsaugotas minkšta gumine juoste. Atsargiai uždarykite langą, kad neapgadintumėte tinklo kabelio.

7. Prijunkite prie patalpos kelvedžio

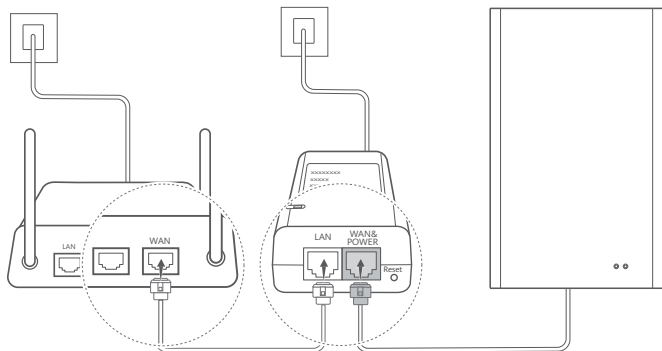

8. Įrenginį prie patalpoje esančio kelvedžio prijunkite per „Wi-Fi“ arba tinklo kabeliu

- i** Rekomenduojama pritvirtinti informacijos etiketę prie tinklo kabelio, prijungto prie maitinimo adapterio prievado WAN&POWER (platusis tinklas ir maitinimas).

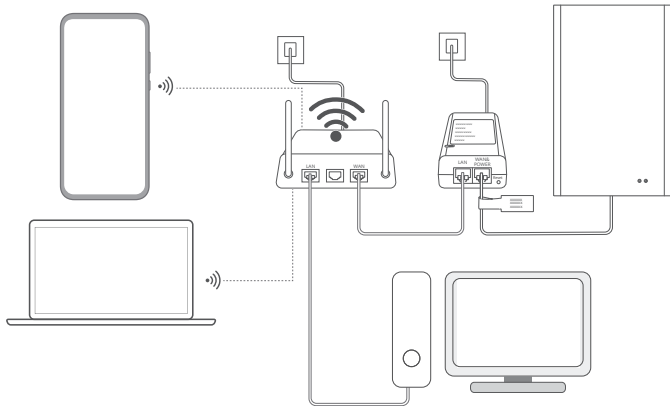

DUK

1. Nepavyksta rasti CPE „Wi-Fi“

- CPE „Wi-Fi“ automatiškai išjungiamas po 2 valandų, jei neprijungiami jokio įrenginio. Pakartotinai aktyvuokite „Wi-Fi“ valdymo puslapyje arba paleiskite CPE iš naujo.
- Jūsų įrenginys gali būti per toli nuo CPE. Prieikite arčiau prie CPE ir pamėginkite vėl prisijungti prie „Wi-Fi“.

2. Lėtas CPE „Wi-Fi“ internetas

CPE „Wi-Fi“ naudojamas tik CPE konfigūracijai. Kasdieniam interneto naršymui naudokite patalpoje esančio kelvedžio „Wi-Fi“ tinklą.

3. CPE gamyklinių nuostatų atkūrimas

Prijunkite CPE prie maitinimo adapterio ir šį įjunkite. Palaukite, kol CPE indikatorius ims šviesti nuolat. Tada įkiškite adatos formos daiktą į maitinimo adapterio nustatymo iš naujo mygtuko kiaurymę, paspauskite ir palaikykite ilgiau nei 5 sekundes, kol pradės mirksėti CPE indikatorius. Atkūrus CPE gamyklines nuostatas, jo konfigūracijos parametrai išvalomi. Turėsite iš naujo sukonfigūruoti CPE.

4. Įjungus CPE maitinimą, indikatorius neįsijungia ir CPE negalima naudoti

Kai aplinkos temperatūra nesiekia -26°C , praeina šiek tiek laiko, kol CPE pašildomas, kad galėtų tinkamai veikti. Kai aplinkos temperatūra siekia -40°C , pašildymas trunka apie 10 minučių. Dėl to šaltoje aplinkoje reikia kantriai palaukti ir patikrinti šiek tiek vėliau, ar CPE veikia tinkamai.

Saugos informacija

Šiame skirsnyje pateikiama svarbios informacijos, kaip valdyti šį įrenginį. Čia dar pateikiama informacijos apie tai, kaip saugiai naudoti įrenginį. Prieš pradėdami naudotis įrenginiu, atidžiai perskaitykite šią informaciją.

Elektroninis įrenginys

Nenaudokite įrenginio tose vietose, kur tai draudžiama. Nenaudokite šio įrenginio, jei jis galėtų kelti pavojų arba trukdžių kitiems elektroniniams įrenginiams.

Medicinos įrangai sukeliama trukdžiai

- Laikykitės ligoninėse ir sveikatos priežiūros įstaigose nustatytų taisyklių bei reglamentų. Nenaudokite įrenginio ten, kur draudžiama.
- Kai kurie belaidžio ryšio įrenginiai gali turėti įtakos klausos aparatų ar širdies stimuliatorių veikimui. Išsamesnės informacijos teiraukitės paslaugų teikėjo.
- Širdies stimuliatorių gamintojai rekomenduoja išlaikyti ne mažesnę kaip 15 cm atstumą tarp įrenginio ir širdies stimulatoriaus, kad būtų išvengta galimų širdies stimulatoriaus trukdžių.

Zonos, kuriose yra liepsniųjų bei sprogiųjų medžiagų

- Nenaudokite įrenginio ten, kur laikomos liepsniosios ar sprogiosios medžiagos (pvz., degalinėje, naftos terminale ar cheminių medžiagų gamykloje). Naudojant įrenginį tokioje aplinkoje padidėja sprogimo arba gaisro pavojus. Be to, laikykitės tekste arba simboliais nurodytų instrukcijų.
- Nelaikykite ir negabenkite įrenginio taroje su liepsniaisiais skysčiais, dujomis ar sprogiosiomis medžiagomis.

Veikimo aplinka

- Nenaudokite įrenginio dulkėtoje, drėgnoje arba nešvarioje aplinkoje. Venkite magnetinių laukų. Jei įrenginys bus naudojamas tokioje aplinkoje, gali sutrikti jo grandinės veikimas.
- Prieš prijungdami ir atjungdami kabelius, liaukitės naudoti įrenginį ir atjunkite jį nuo maitinimo šaltinio. Jūsų rankos privalo būti sausas.
- Laikykite įrenginį atokiai nuo elektroninių prietaisų, sklaidžiančių stiprius magnetinius arba elektromagnetinius laukus, pvz., mikrobangų krosnelės arba šaldytuvo.
- Geriausia veikimo temperatūra: nuo -40 °C iki +55 °C (be saulės spindulių) arba nuo -40 °C iki +50 °C (su saulės spinduliais). Geriausia sandėliavimo temperatūra: nuo -40 °C iki +70 °C. Itin didelė kaitra ar šaltis gali apgadinti jūsų įrenginį arba jo priedus. Kai įrenginys eksploatuojamas temperatūroje nuo -40 °C iki 0 °C, naujojo radijo tinklo operatorių agregacija (NR CA) kai kuriais atvejais išjungiamas.

- Laikykite įrenginį ir priedus gerai vėdinamoje vėsioje vietoje ir saugokite nuo tiesioginės saulės šviesos. Nevyniokite ir neuždenkite įrenginio rankšluosčiais arba kitais daiktais. Nedėkite įrenginio į talpyklą, kurioje prastai išskleidoma šiluma, pvz., dėžę ar krepšį.
- Laikykite įrenginį atokiai nuo šilumos ir liepsnos šaltinių, pvz., šildytuvo, mikrobangų krosnelės, viryklės, vandens šildytuvo, radiatoriaus arba žvakės.
- Nedėkite ant įrenginio jokių daiktų, pvz., žvakės arba indo su vandeniu. Jei į įrenginio vidų patenka pašalinis daiktas arba skysčio, tuoj pat liaukitės jį naudoti, išjunkite jo maitinimą ir atjunkite visus prie jo prijungtus kabelius. Tada kreipkitės į galiojantį priežiūros centrą.
- Neužkimškite įrenginio angų. Iš visų įrenginio pusių palikite mažiausiai 10 cm erdvės šilumai išsisklaidyti.
- Jei įrenginys perkaito, liaukitės naudoti jį arba programas. Jei perkaitęs įrenginys ilgai liečiasi prie odos, gali atsirasti nudegimo žemoje temperatūroje simptomų, pvz., paraudimas ir tamsesnės pigmentinės dėmės.
- Nelieskite įrenginio antenos, nes dėl to gali pablogėti ryšio kokybė.
- Neleiskite vaikams arba gyvūnams augintiniams kandžioti ar čiupti įrenginio arba jo priedų. Priešingu atveju kils apgadinimo arba sprogimo pavojus.
- Įrenginys turi būti pastatytas ir naudojamas taip, kad atstumas nuo spinduolio iki žmogaus kūno būtų mažiausiai 50 cm.
- Laikykite įrenginį ten, kur veikia stiprus signalas. Atstumas nuo įrenginio iki kitų metalinių daiktų (pvz., metalinių laikiklių arba metalinių langų ir durų) turi būti didesnis nei 25 cm, o iki kitų įrenginių – didesnis nei 30 cm.

Vaikų sauga

- Laikykitės visų atsargumo priemonių, susijusių su vaikų sauga. Su įrenginiu arba jo priedais žaidžiantiems vaikams gali kilti pavojus. Kai kurios įrenginio dalys yra nuimamos, todėl gali sukelti pavojų užspringti. Įrenginį laikykite vaikams nepasiekiamoje vietoje.
- Įrenginys ir jo priedai neskirti naudoti vaikams. Vaikams leidžiama naudoti įrenginį tik prižiūrimiems suaugusiųjų.

Priedai

- Naudojant nepatvirtintą arba nesuderinamą maitinimo adapterį, įkroviklį arba akumuliatorių, gali kilti gaisro, sprogimo arba kitų pavojų.
- Rinkitės tik tuos priedus, kuriuos šiam modeliui patvirtino įrenginio gamintojas. Jei naudosite bet kokio kito tipo priedus, gali nustoti galioti garantija, galite pažeisti vietos reglamentus ir įstatymus arba sukelti pavojų. Apie patvirtintų priedų įsigijimo galimybę tam tikroje vietovėje teiraukitės mažmenininko.

Maitinimo adapterio sauga

- Jei įrenginiai jungiami į elektros tinklą, elektros lizdas turi būti netoli įrenginių ir lengvai pasiekiamas.
- Maitinimo kabelio kištukas atstoja atjungimo įtaisą.
- Kai maitinimo adapterio nenaudojate, atjunkite jį nuo elektros lizdo ir įrenginio.
- Nenumeskite ir nesutrenkite maitinimo adapterio. Jei jis pažeistas, nuneškite jį į įgaliotąjį priežiūros centrą, kad patikrintų.
- Jei maitinimo kabelis pažeistas (pvz., matyti neizoliuoti ar nulūžę laidai) arba kištukas atsilaisvinęs, tuoj pat liaukitės jį naudoti. Jei naudosite toliau, gali kilti elektros šoko, trumpojo jungimo arba gaisro pavojus.
- Nelieskite maitinimo kabelio šlapiomis rankomis ir netraukite už jo atjungdami maitinimo adapterį.
- Nelieskite įrenginio ir maitinimo adapterio šlapiomis rankomis. Jei šio nurodymo nepaisoma, gali kilti trumpojo jungimo, veikimo sutrikimų arba elektros šoko pavojus.
- Jei ant maitinimo adapterio pateko vandens ar kitų skysčių arba jis labai sudrėko, nuneškite jį į įgaliotąjį priežiūros centrą, kad patikrintų.
- Įsitinkite, kad maitinimo adapteris atitinka standarto IEC/EN 62368-1 reikalavimus ir buvo išbandytas bei patvirtintas pagal nacionalinius arba vietinius standartus.

Valymas ir techninė priežiūra

- Laikydami, gabendami ir naudodami įrenginį saugokite jį nuo drėgmės ir smūgių.
- Laikykite įrenginį ir jo priedus sausiai. Nemėginkite džiovininti naudodami išorinius šilumos šaltinius, pvz., mikrobangų krosnelę arba plaukų džiovintuvą.
- Saugokite įrenginį ir jo priedus nuo didelio karščio ir šalčio. Tokioje aplinkoje įrenginys gali neveikti kaip pridera, sukelti gaisrą arba sprogti.
- Nesutrenkite įrenginio, nes kitaip jis gali neveikti kaip pridera, perkaisti, sukelti gaisrą arba sprogti.
- Jei įrenginio neketinate naudoti ilgesnį laiką, išjunkite jo maitinimą ir atjunkite visus prie jo prijungtus kabelius.
- Jei atsitinka kas nors neįprasto (pvz., iš įrenginio ima veržtis dūmai, pasigirsta neįprastas garsas arba užuodžiamas keistas kvapas), tuoj pat liaukitės jį naudoti, išjunkite jo maitinimą, atjunkite visus prie jo prijungtus kabelius ir kreipkitės į įgaliotąjį priežiūros centrą.
- Neužminkite, netraukite ir neperlenkite kabelių. Jei šio nurodymo nepaisysite, galite pažeisti kabelį ir gali sutrikti įrenginio veikimas.
- Prieš valydami įrenginį arba imdamiesi jo techninės priežiūros darbų, liaukitės jį naudoti, išjunkite visas programas ir atjunkite visus prie jo prijungtus kabelius.
- Nevalykite įrenginio ir jo priedų jokiais cheminiais valikliais, milteliais arba kitomis cheminėmis priemonėmis (pvz., alkoholiu ar benzolu). Šios medžiagos gali apgadinti komponentus arba sukelti gaisro pavojų. Įrenginio ir jo priedų korpusus valykite švaria, minkšta ir sausa šluoste.

- Šalia įrenginio ilgai nelaikykite magnetinių kortelių, pvz., kredito arba telefono kortelių, nes galite apgadinti magnetines korteles.
- Nemėginkite ardyti arba perdirbti įrenginio ir jo priedų. Kitaip bus anuliuota garantija ir gamintojas bus atleistas nuo atsakomybės už žalą. Įrenginiui sugedus, dėl pagalbos arba taisymo kreipkitės į įgaliotąjį priežiūros centrą.

Informacija apie šalinimą ir perdirbimą



Ant gaminio, jo akumulatoriaus, literatūroje arba ant pakuotės pateiktas simbolis reiškia, kad gaminiai ir akumulatoriai eksploatacijos pabaigoje turi būti nugabenti į savivaldybės nurodytą specialią atliekų surinkimo vietą. Tokiu būdu bus užtikrinta, kad EEJ atliekos būtų tinkamai perdirbtos ir tvarkomos tausojančiomis vertingoms medžiagoms ištekliams, saugant žmonių sveikatą ir aplinką.

Daugiau informacijos gausite kreipęsi į savivaldybę, mažmenininką ar buitinių atliekų tvarkymo tarnybą, taip pat – apsilankę svetainėje <https://www.brovi-tech.com>.

Pavojingų cheminių medžiagų kiekio mažinimas

Šis įrenginys ir jo elektriniai priedai dera su vietinėmis taisyklėmis dėl tam tikrų pavojingų medžiagų naudojimo elektros ir elektroninėje įrangoje apribojimo, pvz., ES REACH, Pavojingų medžiagų naudojimo apribojimo (PMNA) direktyvos, akumuliatorių (kur yra) reglamentų ir pan. Atitiktis REACH ir PMNA deklaracijas rasite mūsų svetainėje <https://www.brovi-tech.com>.

Atitiktis ES reglamentams

Pareiškimas

Šiuo dokumentu ZOWEE TECHNOLOGY (HEYUAN) CO., LTD. pareiškia, kad šis įrenginys H352-381 atitinka direktyvos 2014/53/ES pagrindinius reikalavimus ir kitus atitinkamus nuostatus.

Naujausią galiojančią atitikties deklaracijos versiją galima peržiūrėti adresu <https://www.brovi-tech.com>.

Šį įrenginį leidžiama naudoti visose Europos Sąjungos (ES) šalyse narėse.

Laikykites įrenginio naudojimo vietovėje galiojančių nacionalinių ir vietinių reglamentų. Atsižvelgiant į vietinį tinklą, galimybės naudotis įrenginiu gali būti apribotos.

ErP gaminio informacija

ZOWEE TECHNOLOGY (HEYUAN) CO., LTD. pareiškia, kad jos gaminiai atitinka su energija susijusių gaminių direktyvą 2009/125/EB (ErP). Išsamesnės informacijos apie ErP direktyvą ir naudotojo vadovus, kurių reikalaujama pagal Komisijos reglamentą, rasite apsilankę <https://www.brovi-tech.com>.

Dažnių juostos ir galia

- a) Dažnių juostos, kuriomis veikia radijo ryšio įranga. Kai kurios dažnių juostos prieinamos ne visose šalyse arba teritorijose. Dėl išsamesnės informacijos kreipkitės į vietinį tinklo operatorių.
- b) Didžiausia radijo dažnių galia, perduodama dažnių juostomis, kuriose veikia radijo įranga. Didžiausia visų dažnių juostų galia yra mažesnė nei didžiausia ribinė vertė, nurodyta susijusiame darniajame standarte.

Dažnių juostų ir perduodamos galios (spinduliuojamos ir (arba) perduodamos) vardinės ribos, taikomos šiai radijo įrangai: LTE dažnių juosta Nr. 1 / 3 / 7 / 8 / 20 / 28 / 34 / 38 / 40: 25,7 dBm, LTE dažnių juosta Nr. 42 / 43: 26 dBm, 5G NR SA dažnių juosta n3 / n8 / n20 / n28 / n38 / n80 / n81 / n82 / n83 / n84: 25,7 dBm, 5G NR SA dažnių juosta n1 / n7: 26 dBm, 5G NR SA dažnių juosta n40 / n41 / n77 / n78: 29 dBm, 5G NR NSA dažnių juosta n3 / n8 / n20 / n28 / n38: 25,7 dBm, 5G NR NSA dažnių juosta n1 / n7 / n40 / n77: 26 dBm, 5G NR NSA dažnių juosta n41 / n78: 29 dBm, „Wi-Fi“ 2,4 GHz: 20 dBm.

Informacija apie priedus ir programinę įrangą

Kai kurie priedai tam tikrose šalyse arba regionuose turi būti užsakomi papildomai. Prireikus papildomai užsakomų priedų galima įsigyti iš licencijuotų prekybininkų. Rekomenduojami toliau nurodyti priedai.

Adaptoriai: S190126D1D

Gaminio programinės įrangos versija yra 2.1.0.1(H1220SP1C00). Siekdamas ištaisyti klaidas arba pagerinti įrenginio funkcijas, gamintojas, po gaminio išleidimo, išleis programinės įrangos naujinius. Visos gamintojo išleistos programinės įrangos versijos yra patikrintos ir atitinka joms taikomas taisykles.

Visi radijo dažnių parametrai (pvz., dažnių diapazonas ir išėjimo galia) yra nepasiekiami naudotojui, ir naudotojas negali jų keisti.

Naujausios informacijos apie priedus ir programinę įrangą rasite atitikties deklaracijoje svetainėje <https://www.brovi-tech.com>.

Teisinis pranešimas

Šiame vadove aprašomas gaminys gali turėti autorių teisių įstatymų saugomos programinės įrangos, kuri priklauso licenciarams. Naudotojams draudžiama bet koku būdu atkurti, platinti, modifikuoti, dekompiliuoti, ardyti, iššifruoti, išgauti, perleisti išperkamosios nuomos būdu, priskirti arba sublicencijuoti minėtą programinę įrangą arba vykdyti atvirktinę jos inžineriją, išskyrus atvejus, kai tokie apribojimai draudžiami pagal taikomus įstatymus arba tokius veiksmus leidžia atitinkami autorių teisių turėtojai.

Prekių ženklai ir leidimai

LTE yra ETSI prekių ženklas.

„Wi-Fi[®]“, logotipas „Wi-Fi CERTIFIED“ ir „Wi-Fi logotipas yra „Wi-Fi Alliance“ prekių ženklai. Kiti paminėti prekių ženklai, gaminių, paslaugų ir bendrovių pavadinimai gali priklausyti jų atitinkamiems savininkams.

Pranešimas

Kai kurios čia aprašomos gaminio ir jo priedų funkcijos yra siejamos su įdiegta programine įranga, vietinio tinklo galimybėmis ir nuostatomis, todėl gali nepavykti jų aktyvuoti arba vietinių tinklų operatoriai ar tinklo paslaugų teikėjai gali riboti jų naudojimą.

Dėl šios priežasties pateikiami aprašai gali tiksliai neatitikti jūsų įsigyto gaminio ar jo priedų. Mes pasiliegame teisę keisti ar modifikuoti bet kokią šiame vadove pateiktą informaciją ar specifikacijas iš anksto nepranešę ir neprisiimdami jokios atsakomybės.

ATSAKOMYBĖS APRIBOJIMAS

VISAS VADOVO TURINYS PATEIKIAMAS VADOVAUJANTIS ESAMOMIS APLINKYBĖMIS. IŠSKYRUS ATVEJUS, KAI TO REIKALAUJAMA PAGAL TAIKOMUS ĮSTATYMUS, NETEIKIAMOS JOKIO POBŪDŽIO AIŠKIAI NURODYTOS AR NUMANOMOS GARANTIJOS, ĮSKAITANT (BET NE TIK) NUMANOMAS GARANTIJAS DĖL TINKAMUMO PREKIAUTI IR TINKAMUMO TAM TIKRAM TIKSLUI, SIEJAMOS SU ŠIO VADOVO TIKSLUMU, PATIKIMUMU AR TURINIU.

KAI TAI LEIDŽIAMA PAGAL TAIKOMUS ĮSTATYMUS, JOKIOMIS APLINKYBĖMIS „ZOWEE“ NEBUS ATSAKINGA UŽ JOKIĄ SPECIALIĄJĄ, ATSTITKINĘ, NETIESIOGINĘ AR PASEKMINĘ ŽALĄ; PELNO, VERSLO, PAJAMŲ, DUOMENŲ, GEROS REPUTACIJOS AR NUMATOMŲ SANTAUPŲ PRARADIMĄ, NEATSIZVELGIANT Į TAI, AR BUVO GALIMYBĖ NUMATYTI TOKIUS NUOSTOLIUS.

MAKSIMALI „ZOWEE“ ATSAKOMYBĖ (ŠIS APRIBOJIMAS NETAIKOMAS ATSAKOMYBEI UŽ SUSIŽALOJIMĄ, JEI TOKS APRIBOJIMAS DRAUDŽIAMAS PAGAL TAIKOMUS ĮSTATYMUS), ATSIKANDANTI DĖL ŠIAME VADOVE APRAŠOMO GAMINIO NAUDOJIMO, NEGALI VIRŠYTI SUMOS, KURIAŲ KLIENTAS SUMOKĖJO ĮSIGYDAMAS ŠĮ GAMINĮ.

Importo ir eksporto reglamentai

Noredami eksportuoti, reeksportuoti ar importuoti šiame vadove minimą gaminį, įskaitant jo programinę įrangą ir techninius duomenis, vartotojai privalo laikytis visų taikomų eksporto ir importo įstatymų bei reglamentų, be to, privalo gauti visus reikalingus valdžios leidimus ir licencijas.

Privatumo politika

Siekdami sužinoti, kaip šiame įrenginyje naudojame ir saugome jūsų asmeninę informaciją,

atverkite valdymo tinklalapį ir perskaitykite Mobiliojo plačiajuosčio ryšio įrenginių privatumo pareiškimą, kuriame rašoma apie mūsų privatumo politiką.

Programinės įrangos naujinimas

Toliau naudodami šį įrenginį jūs patvirtinate, kad perskaitėte toliau pateiktą turinį ir su juo sutinkate. Kad būtų užtikrinta geresnė paslaugų kokybė, šis įrenginys automatiškai gauna programinės įrangos naujinimo informaciją iš ZOWEE arba jūsų tinklo operatoriaus, kai prisijungia prie interneto. Šiam procesui bus naudojami mobiliojo ryšio duomenys ir reikalinga prieiga prie unikalios jūsų įrenginio identifikatoriaus (SN) ir paslaugų teikėjo tinklo ID (PLMN), siekiant nustatyti, ar jūsų įrenginį reikia atnaujinti.

Šiame įrenginyje veikia automatinio naujinimo funkcija. Įjungtas šis įrenginys iš ZOWEE arba jūsų tinklo operatoriaus automatiškai atsisiųs ir įdiegs svarbiausius naujinius. Ši funkcija būna įjungta pagal numatytas nuostatas. Ją galima sukonfigūruoti valdymo tinklalapio nuostatų meniu.

Īsa pamācība

Iepakojuma saturs

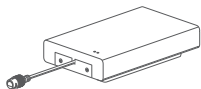

CPE



1,5 metrus garš
tīkla kabelis



Informācijas
etiķete



SSID etiķete



Pamatne

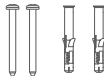

Skrūves un dībeļi



Savilcējs
stiprināšanai pie kārts



Strāvas
adapters



Sešstūra
atslēga (φ2,5)



Sešstūra
atslēga (φ5,0)

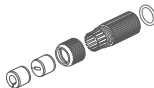

Lietošanai ārpus telpām paredzēts
ūdensdrošs tīkla kabeļa komplekts
(tostarp apaļas un plakanas
ūdensdrošas gumijas tapas)



Kabeļa
stiprinājums

 Ieteicams piestiprināt SSID etiķeti strāvas adapterim, lai jūs varētu ērti skatīt noklusējuma paroli un IP adresi, kad vien nepieciešams.

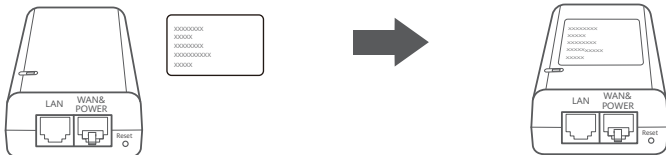

Papildpiederumi

Ja komplektā ir iekļauts 10 metrus garš plakans tīkla kabelis, izmantojiet to kopā ar standarta plakanajām ūdensdrošajām gumijas tapām uzstādīšanai ārpus telpām, lai nodrošinātu optimālu darbību un aizsardzību pret ūdens iekļūšanu.

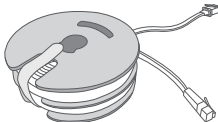

10 metrus garš
plakans tīkla kabelis

Uzstādīšanai ir nepieciešami tālāk norādītie instrumenti un papildmateriāli.

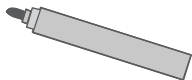

Pildspalva



Līmeņrādis

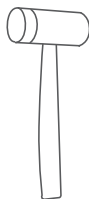

Āmurs

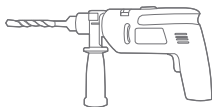

Triecienurbjmašīna



Cat-5e tīkla kabelis*

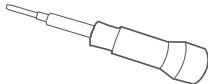

Krusta skrūvgriezis

* Ja iepakojumā nav 10 metrus gara plakana tīkla kabeļa, varat iegādāties apaļu vai plakānu tīkla kabeli, kas nav garāks par 30 metriem, un izmantot to ar piemērotas formas standarta ūdensdrošajām gumijas tapām uzstādīšanai ārpus telpām, lai nodrošinātu optimālu darbību un aizsardzību pret ūdens iekļūšanu.

Izskats

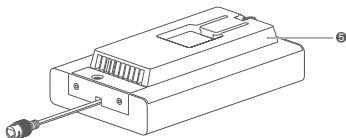
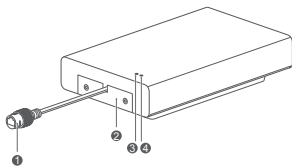

1 Tīkla kabeļa ligzdas savienotājs	2 SIM kartes vāciņš
3 5G signāla indikators	4 4G signāla indikators
5 Stiprinājuma kronšteins	

Indikators

Krāsa		Statuss	Piezīmes
5G	4G		
Zaļa		Pastāvīgi iedegts	Signāla stiprums: stiprs
Dzeltena		Pastāvīgi iedegts	Signāla stiprums: vidējs
Sarkana		Pastāvīgi iedegts	Signāla stiprums: vājš
		Mirgo	Neizdevās atpazīt SIM karti/tīkls nav pieejams

Strāvas adapteris

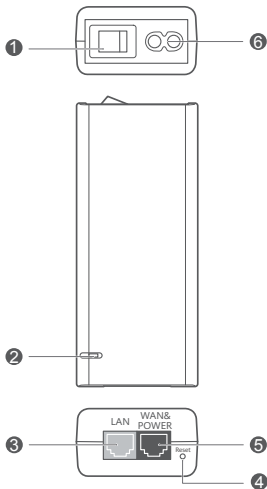

1 Barošanas poga	2 Strāvas indikators	3 LAN ports
4 Atiestatīšanas poga	5 WAN&POWER ports	6 Barošanas ports

i Nesavienojiet WAN&POWER portu (zilo portu) ne ar vienu citu ierīci, jo var tikt sabojātas ierīces.

Norādījumi par uzstādīšanu ārpus telpām

Lai instalētu un konfigurētu ierīci CPE, veiciet tālāk norādītās darbības.

Solis	Darbība
1.	Ievietojiet SIM karti un nofiksējiet SIM kartes vāciņu
2.	Pievienojiet tīkla kabeli un nofiksējiet ūdensdrošo komplektu
3.	Pievienojiet un ieslēdziet strāvas adapteri
4.	Izvēlieties uzstādīšanas vietu, kur ir stiprs signāls
5.	Uzstādiet ierīci CPE ārpus telpām
6.	Izvadiet tīkla kabeli cauri logam vai sienai
7.	Pievienojiet iekštelpu maršrutētājam
8.	Pievienojiet ierīci iekštelpu maršrutētājam, izmantojot Wi-Fi vai tīkla kabeli

1. Ievietojiet SIM karti un nofiksējiet SIM kartes vāciņu



mini-SIM (2FF)



micro-SIM (3FF)



nano-SIM (4FF)

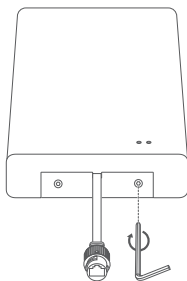
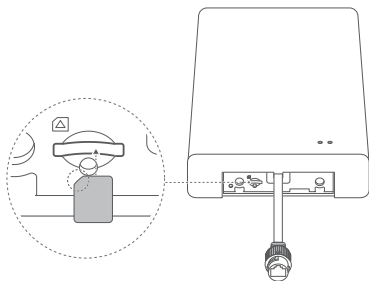

2. Pievienojiet tīkla kabeli un nofiksējiet ūdensdrošo komplektu

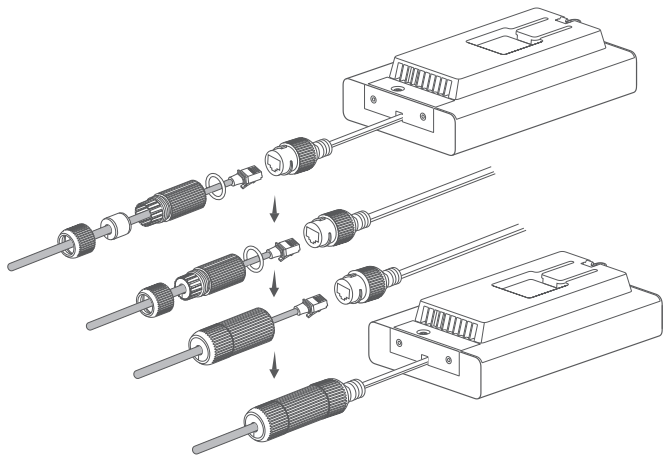

3. Pievienojiet un ieslēdziet strāvas adapteri

Pievienojiet strāvas adapteri ierīcei CPE un pēc tam pievienojiet strāvas adapteri strāvai.

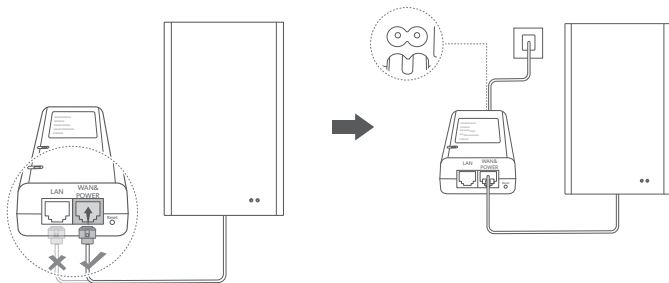

Ieslēdziet strāvas adapteri.

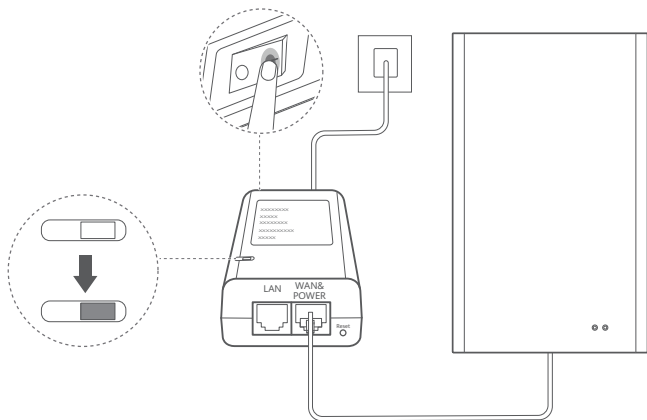

Ierīce CPE automātiski ieslēgsies un meklēs pieejamos bezvadu tīklus. Ja indikators ir pastāvīgi iedegts, ierīce CPE ir sekmīgi izveidojusi savienojumu ar tīklu.

5G/4G signāla indikators	Pastāvīgi iedegts	Zaļš/dzeltens/sarkans	Signāla stiprums: stiprs/vidējs/vājš
--------------------------	-------------------	-----------------------	--------------------------------------

4. Izvēlieties uzstādīšanas vietu, kur ir stiprs signāls

4.1. Mobilajā tālrunī vai klēpj datorā izveidojiet savienojumu ar ierīci CPE, izmantojot Wi-Fi.

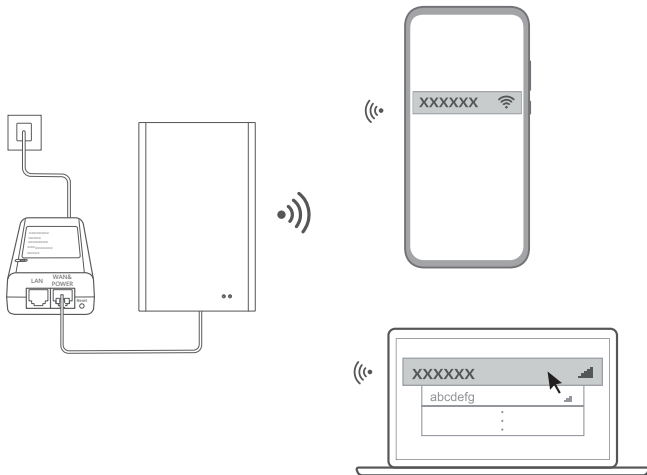

Darbvirsmas datorā savienojums ar ierīci CPE ir jāizveido, izmantojot iekštelpu maršrutētāju. Savienojiet iekštelpu maršrutētāju ar strāvas adapteri un darbvirsmas datoru.

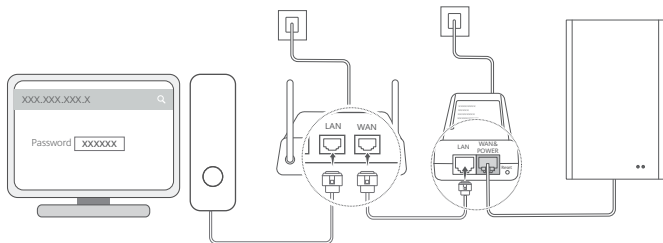

4.2. Mobilajā tālrunī vai datorā atveriet pārlūku un piesakieties CPE pārvaldības lapā. (Noklusējuma IP adresi un paroli skatiet CPE nosaukuma plāksnītē.)

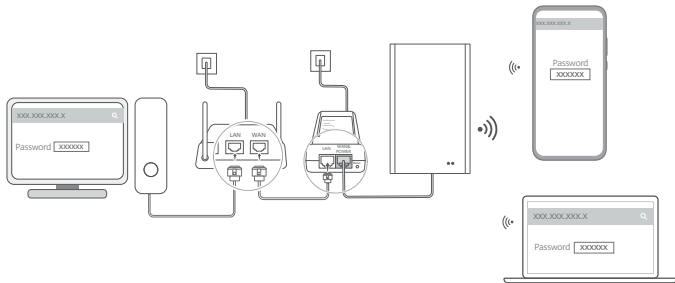

4.3. Mainiet noklusējuma Wi-Fi nosaukumu, paroli un pieteikšanās paroli atbilstoši uzvednē sniegtajiem norādījumiem.

i Kad Wi-Fi nosaukums vai parole ir nomainīta, mobilajā tālrunī vai datorā ir vēlreiz jāizveido savienojums ar ierīci CPE, lai izmantotu Wi-Fi.

4.4. Piesakieties pārvaldības lapā, izmantojot jauno paroli.

4.5. Pārvaldības sākumlapā noklikšķiniet uz **Pārbaudīt atrašanās vietas signālu (Check location signal)**.

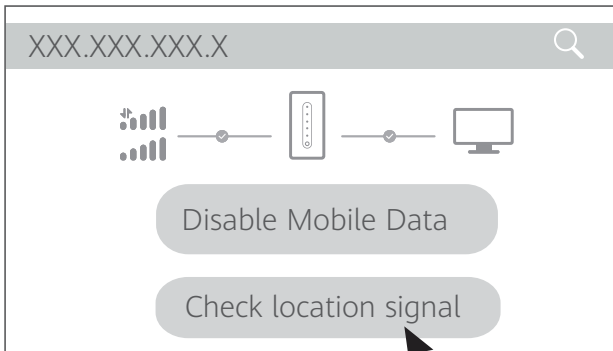

4.6. Izmēriet signāla stiprumu ieteicamajā uzstādīšanas vietā saskaņā ar uzvednē sniegtajiem norādījumiem un atrodiet vietu, kurā ir visstiprākais signāls.

i Ierīci CPE var uzstādīt pie kārts vai sienas, un tai ir jāatrodas 45 grādu aizsardzības leņķī no zibensnovedēja.

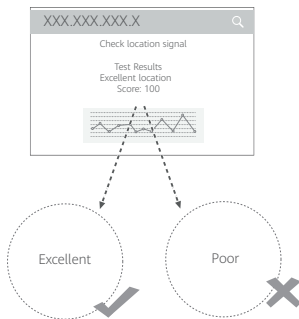

5. Uzstādiet ierīci CPE ārpus telpām

Ierīci CPE var uzstādīt pie kārts vai sienas. Izvēlieties piemērotu uzstādīšanas vietu.

1. metode: uzstādīšana pie kārts

1

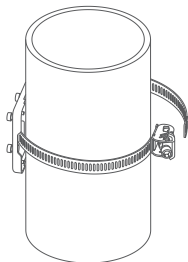

← 4.8 cm~14 cm →

2

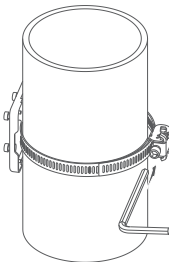

3

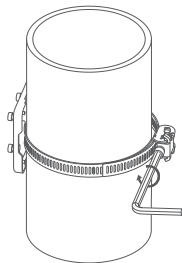

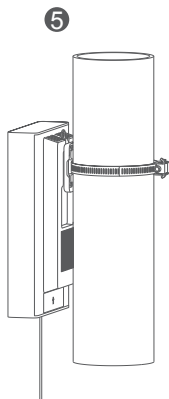
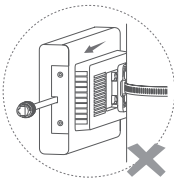
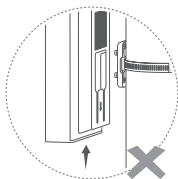
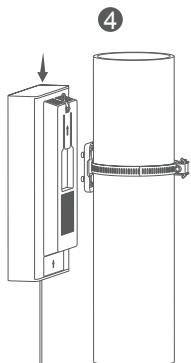

2. metode: uzstādīšana pie sienas

1

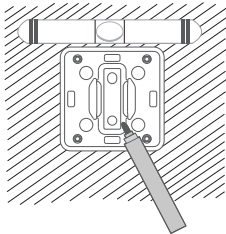

2

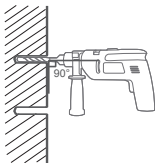

3

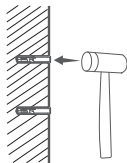

4

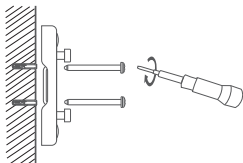

5

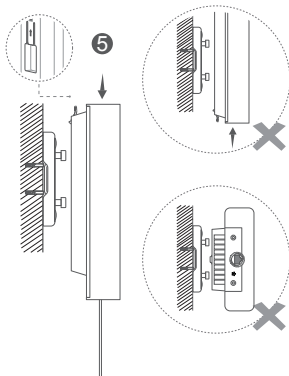

6. Izvadiet tīkla kabeli cauri logam vai sienai

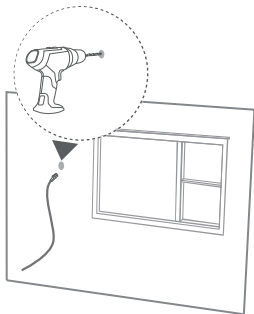
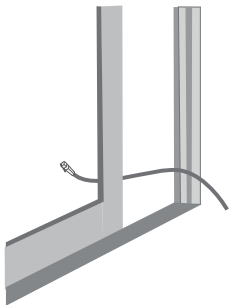

i Ja izvēlaties izvadīt tīkla kabeli cauri logam, pārliecinieties, ka loga rāmim ir mīksta aizsarggumija. Logs ir jāaizver uzmanīgi, lai nesabojātu tīkla kabeli.

7. Pievienojiet iekštelpu maršrutētājam

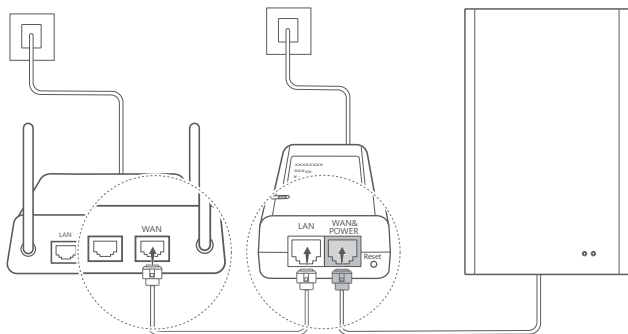

8. Pievienojiet ierīci iekšējelpu maršrutētājam, izmantojot Wi-Fi vai tīkla kabeli

- i** Ieteicams piestiprināt informācijas etiķeti tīkla kabelim, kas ir pievienots strāvas adaptera WAN&POWER portam.

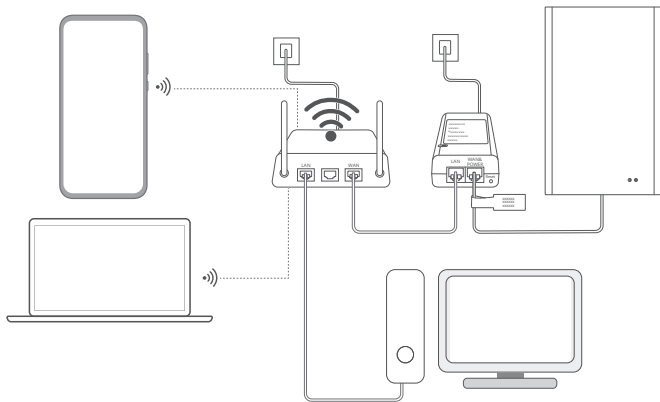

BUJ

1. Nevar atrast ierīcē CPE aktivizēto Wi-Fi tīklu

- Ierīcē CPE aktivizētais Wi-Fi tīkls pēc 2 stundām tiek automātiski atspējots, ja ar to nav savienota neviena ierīce. Atkārtoti aktivizējiet Wi-Fi tīklu pārvaldības lapā vai restartējiet ierīci CPE.
- Iespējams, ierīce atrodas pārāk tālu no ierīces CPE. Pietuvojieties ierīcei CPE un vēlreiz mēģiniet izveidot savienojumu ar Wi-Fi tīklu.

2. Piekļūstot internetam, ierīcē CPE aktivizētais Wi-Fi tīkls ir lēns

Ierīcē CPE aktivizētais Wi-Fi tīkls tiek izmantots tikai ierīces CPE konfigurācijai. Lai ikdienā piekļūtu internetam, izveidojiet savienojumu ar iekštelpu maršrutētāja Wi-Fi tīklu.

3. Ierīces CPE rūpnīcas iestatījumu atjaunošana

Pievienojiet ierīci CPE strāvas adapterim un ieslēdziet strāvas adapteri. Uzgaidiet, līdz ierīces CPE indikators ir pastāvīgi iedegts. Pēc tam ievietojiet adatas formas priekšmetu strāvas adaptera atiestatīšanas pogas atverē, nospiediet un 5 sekundes turiet šo pogu, līdz ierīces CPE indikators sāk mirgot. Kad tiek atjaunoti ierīces CPE rūpnīcas iestatījumi, tās konfigurācijas parametri tiek notīrīti. Ierīce CPE būs jākonfigurē vēlreiz.

4. Kad ierīce CPE tiek ieslēgta, tās indikators neieslēdzas un ierīci CPE nevar izmantot

Ja apkārtējā temperatūra ir zemāka par -26°C , kādu laiku notiek ierīces CPE priekšsildīšana, lai tā darbotos pareizi. Ja apkārtējā temperatūra ir -40°C , priekšsildīšanas process aizņem aptuveni 10 minūtes. Tāpēc aukstā vidē ir nedaudz jāuzgaida un pēc kāda laika jāpārbauda, vai ierīce CPE darbojas pareizi.

Drošības informācija

Šajā sadaļā ir ietverta svarīga informācija par ierīces darbību. Šeit sniegta arī informācija par ierīces drošu lietošanu. Rūpīgi izlasiet šo informāciju pirms ierīces lietošanas.

Elektroniska ierīce

Nelietojiet ierīci, ja tās lietošana ir aizliegta. Nelietojiet ierīci, ja tās lietošana rada bīstamību vai traucējumus citām elektroniskām ierīcēm.

Traucējumi medicīnas aprīkojumam

- Ievērojiet slimnīcās un veselības aprūpes iestādēs spēkā esošos noteikumus. Nelietojiet ierīci, kur tas ir aizliegts.
- Dažas bezvadu ierīces var ietekmēt dzirdes aparātu vai sirdsdarbības stimulatoru darbību. Lai saņemtu plašāku informāciju, sazinieties ar pakalpojumu sniedzēju.
- Sirdsdarbības stimulatoru ražotāji iesaka ievērot vismaz 15 cm attālumu starp ierīci un sirdsdarbības stimulatoru, lai novērstu iespējamus sirdsdarbības stimulatora darbības traucējumus.

Vietas, kur atrodas viegli uzliesmojošas vai sprādzienbīstamas vielas

- Nelietojiet ierīci vietās, kur tiek glabātas viegli uzliesmojošas vai sprādzienbīstamas vielas (piemēram, degvielas uzpildes stacijā, naftas produktu noliktavā vai ķīmikāliju rūpnīcā). Lietojot ierīci šādā vidē, pieaug sprādziena vai aizdegšanās risks. Ievērojiet arī norādījumus, kas sniegti tekstā vai simbolos.
- Neglabājiet un nepārvadājiet ierīci konteineros ar viegli uzliesmojošiem šķidrumiem, gāzēm vai sprādzienbīstamām vielām.

Ekspluatācijas vide

- Izvairieties no putekļainas, mitras vai netīras vides. Izvairieties no magnētiskajiem laukiem. Ierīces lietošana šādā vidē var izraisīt elektriskās ķēdes darbības kļūmes.
- Pirms kabeļu pievienošanas un atvienošanas pārtrauciet ierīces lietošanu un atvienojiet to no strāvas padeves avota. Lietošanas laikā rokām jābūt sausām.
- Nelietojiet ierīci blakus ierīcēm ar spēcīgu magnētisko vai elektrisko lauku, piemēram, mikroviļņu krāsnīm un ledusskapjiem.
- Ideālais darba temperatūras diapazons ir no -40°C līdz $+55^{\circ}\text{C}$ ēnā vai no -40°C līdz $+50^{\circ}\text{C}$ tiešā saules gaismā. Ideālā glabāšanas temperatūra ir no -40°C līdz $+70^{\circ}\text{C}$. Ekstremāls karstums vai aukstums var izraisīt ierīces vai tās piederumu bojājumus. Ja ierīce darbojas, kad apkārtējās

vides temperatūra ir no -40°C līdz 0°C , noteiktās situācijās tiks atspējota jauno radiofrekvenču un to nesēju apvienošana (New Radio Carrier Aggregation — NR CA).

- Glabājiet ierīci labi vēdinātā un vēsā vietā un nenovietojiet to tiešā saules gaismā. Neapniet un neapsedziet ierīci ar divjiem vai citiem priekšmetiem. Neievietojiet ierīci tvertnē ar vāju siltuma izkliedes līmeni, piemēram, kastē vai somā.
- Ierīce nedrīkst atrasties karstuma un uguns avotu, piemēram, sildītāja, mikroviļņu krāsns, plīts, ūdens sildītāja, radiatora vai sveču tuvumā.
- Nenovietojiet uz ierīces nekādus priekšmetus, piemēram, sveci vai ūdens tvertni. Ja ierīcē iekļūst svešķermeņi vai šķidrums, nekavējoties pārtrauciet tās izmantošanu, izslēdziet to un atvienojiet visus tai pievienotos kabeļus. Pēc tam sazinieties ar autorizētu servisa centru.
- Neaizsedziet ierīces atveres. Atstājiet apkārt ierīcei vismaz 10 cm brīvas vietas, lai tiktu izkliedēts siltums.
- Ja ierīce pārkarst, uz kādu laiku pārtrauciet ierīces un piederumu izmantošanu. Ja ilgāku laika periodu āda nonāk saskarē ar pārkaršu ierīci, var parādīties zemas temperatūras apdeguma simptomi, piemēram, sarkani plankumi un tumšāka pigmentācija.
- Nepieskarieties ierīces antenai. Pretējā gadījumā var pasliktināties sakaru kvalitāte.
- Neļaujiet bērniem vai dzīvniekiem grauzt vai laizīt ierīci vai tās piederumus. Citādi ierīcei var rasties bojājumi vai tikt izraisīts sprādziens.
- Šī ierīce jāuzstāda un jālieto, starp radiatoru un ķermeni ievērojot vismaz 50 cm attālumu.
- Novietojiet ierīci vietā, kur ir labs tīkla signāls. Attālumam starp ierīci un citiem metāla materiāliem (piemēram, metāla kronšteinu vai metāla durvīm un logiem) jābūt lielākam par 25 cm, bet attālumam starp ierīcēm jābūt lielākam par 30 cm.

Bērnu drošība

- Ievērojiet visus piesardzības pasākumus saistībā ar bērna drošību. Neļaujiet bērniem rotaļāties ar ierīci vai tās piederumiem — tas var būt bīstami. Ierīcei ir noņemamas detaļas, kas var izraisīt smakšanas risku. Novietojiet ierīci bērniem nepieejamā vietā.
- Ierīci un tās piederumus nav paredzēts lietot bērniem. Bērni drīkst lietot ierīci tikai pieaugušo uzraudzībā.

Piederumi

- Izmantojot neapstiprinātu vai nesaderīgu strāvas adapteri, lādētāju vai akumulatoru, var izraisīt aizdegšanos, sprādzienu vai citu risku.
- Izvēlieties tikai piederumus, kurus ierīces ražotājs ir apstiprinājis lietošanai ar šo modeli. Lietojot citu veidu piederumus, garantija var zaudēt spēku, kā arī tas var būt pretrunā ar vietējo noteikumu un likumu prasībām, un šāda rīcība var būt bīstama. Lai saņemtu informāciju par apstiprinātu piederumu pieejamību savā reģionā, lūdz, sazinieties ar mazumtirgotāju.

Strāvas adaptera drošība

- Ja ierīces var pievienot kontaktligzdai, kontaktligzda ir jāuzstāda ierīču tuvumā un tai ir jābūt ērti pieejamai.
- Strāvas kontaktdakša ir paredzēta ierīces atvienošanai.
- Ja strāvas vads un ierīce netiek izmantota, atvienojiet tos no kontaktligzdas.
- Nepieļaujiet, ka strāvas adapteris nokrīt zemē, un nepakļaujiet to triecieniem. Ja tas ir bojāts, nogādājiet to autorizētā servisa centrā, lai veiktu pārbaudi.
- Ja strāvas kabelis ir bojāts (piemēram, vads ir atsegts vai pārslauzts) vai kontaktdakša kļūst vaļīga, nekavējoties pārtrauciet tā izmantošanu. Turpmāka lietošana var izraisīt elektriskās strāvas triecienu, īssavienojumu vai aizdegšanos.
- Nepieskarieties strāvas vadam ar slapjām rokām un nevelciet aiz strāvas vada, lai atvienotu strāvas adapteri.
- Neaiztieciet ierīci vai strāvas adapteri ar slapjām rokām. Pretējā gadījumā varat izraisīt īssavienojumu, darbības kļūmes vai elektriskās strāvas triecienu.
- Ja strāvas adapteris ir pakļauts ūdens, citu šķidrumu vai pārmērīga mitruma ietekmei, nogādājiet to autorizētā servisa centrā, lai veiktu pārbaudi.
- Nodrošiniet, lai strāvas adapteris atbilstu standartam IEC/EN 62368-1 un būtu pārbaudīts un apstiprināts saskaņā ar valsts vai vietējiem standartiem.

Tīrīšana un apkope

- Gādājiet, lai ierīces glabāšanas, transportēšanas vai lietošanas laikā tā būtu sausa un nenotiktu tās sadursme ar citiem priekšmetiem.
- Gādājiet, lai ierīce un tās piederumi būtu sausi. Nemēģiniet to žāvēt, izmantojot ārēju siltuma avotu, piemēram, mikroviļņu krāsni vai fēnu.
- Nepakļaujiet ierīci vai tās piederumus pārmērīga karstuma vai aukstuma iedarbībai. Šāda vide var kaitēt ierīces pareizai darbībai un var izraisīt tās aizdegšanos vai sprādzienu.
- Nepieļaujiet sadursmes, kas var izraisīt darbības kļūmes, pārkaršanu, aizdegšanos vai sprādzienu.
- Ja ierīce netiks izmantota ilgāku laiku, izslēdziet to un atvienojiet visus tai pievienotos kabeļus.
- Ja notiek kas negaidīts, (piemēram, ja no ierīces nāk dūmi, neparastas skaņas vai smaka), nekavējoties pārtrauciet ierīces izmantošanu, izslēdziet to, atvienojiet visus tai pievienotos kabeļus un sazinieties ar autorizētu servisa centru.
- Nekāpiet uz vadiem, nevelciet un pārmērīgi nelokiet tos. Pretējā gadījumā varat sabojāt kabeli, izraisot ierīces darbības kļūmes.
- Pirms ierīces tīrīšanas vai apkopes pārtrauciet to lietot, apturiet visas lietojumprogrammas un atvienojiet visus tai pievienotos kabeļus.
- Ierīces un piederumu tīrīšanai neizmantojiet ķīmiskus tīrīšanas līdzekļus, pulveri vai citas

ķīmikālijas (piemēram, spirtu un benzolu). Šīs vielas var sabojāt detaļas un izraisīt aizdegšanās risku. Ierīces un piederumu tīrīšanai lietojiet tīru, mīkstu un sausu drāniņu.

- Ilgstoši neatstājiet magnētiskās kartes (piemēram, kredītkartes un tālruņu kartes) tuvu ierīcei. Pretējā gadījumā magnētiskās kartes var tikt sabojātas.
- Neizjauciet un nepārveidojiet ierīci un tās piederumus. Pretējā gadījumā garantija zaudēs spēku un ražotājs tiks atbrīvots no atbildības par kaitējumu. Bojājumu gadījumā sazinieties ar autorizētu servisa centru, lai saņemtu palīdzību vai veiktu remontu.

Informācija par izmešanu atkritumos un pārstrādi



Simbols, kas attēlots uz produkta, akumulatora, iepakojuma vai dokumentācijā, norāda, ka produkti un akumulatori to lietošanas beigās jānodod atbilstošos pašvaldības atkritumu savākšanas punktos. Tādējādi nodrošināsiet, ka EEI atkritumi tiek pārstrādāti un apstrādāti, saglabājot vērtīgus materiālus un aizsargājot cilvēku veselību un vidi.

Lai saņemtu plašāku informāciju, sazinieties ar savu pašvaldību, mazumtirgotāju vai sadzīves atkritumu savākšanas uzņēmumu vai arī apmeklējiet tīmekļa vietni

<https://www.brovi-tech.com>.

Bīstamo vielu daudzuma samazināšana

Šī ierīce un visi tās elektriskie piederumi, ja tādi ir, atbilst vietējiem spēkā esošajiem noteikumiem par zināmu bīstamo vielu lietojuma ierobežošanu elektriskajās un elektroniskajās ierīcēs, piemēram, ES REACH, RoHS un akumulatoru (ja tādi ir) noteikumiem utt. Atbilstības deklarācijas par REACH un RoHS skatiet mūsu tīmekļa vietnē <https://www.brovi-tech.com>.

Atbilstība ES normatīvo aktu prasībām

Paziņojums

Ar šo uzņēmums ZOWEE TECHNOLOGY (HEYUAN) CO., LTD. paziņo, ka šī ierīce H352-381 atbilst Direktīvas 2014/53/ES pamatprasībām un citiem būtiskiem nosacījumiem.

Jaunāko, spēkā esošo atbilstības deklarācijas versiju varat skatīt vietnē <https://www.brovi-tech.com>.

Šo ierīci drīkst lietot visās ES dalībvalstīs.

Ievērojiet tās valsts tiesību aktu un vietējo noteikumu prasības, kurā ierīce tiek lietota.

Atkarībā no vietējā tīkla uz šo ierīci var attiekties lietošanas ierobežojumi.

ErP produkta informācija

Ar šo uzņēmums ZOWEE TECHNOLOGY (HEYUAN) CO., LTD. paziņo, ka tā produkti atbilst ar

enerģiju saistītu ražojumu Direktīvas (ErP) 2009/125/EK prasībām. Detalizētu informāciju par ErP direktīvu un Komisijas regulā norādītajām obligātajām lietotāja rokasgrāmatām skatiet tīmekļa vietnē <https://www.brovi-tech.com>.

Frekvenču joslas un jauda

(a) Frekvenču joslas, kurās raidierīce darbojas: atsevišas joslas var nebūt pieejamas visās valstīs vai reģionos. Lai iegūtu detalizētu informāciju, sazinieties ar vietējo mobilo sakaru operatoru.

(b) Maksimālā radiofrekvenču pārraidītā jauda frekvenču joslās, kurās raidierīce darbojas: maksimālā jauda visām joslām ir mazāka par saistošajā saskaņotajā standartā norādīto augstāko robežvērtību.

Uz šo raidierīci attiecināmās frekvenču joslas un raidīšanas jaudas (izstarotās un/vai vadītās) nominālās robežvērtības ir šādas: LTE josla 1/3/7/8/20/28/34/38/40: 25,7 dBm; LTE josla 42/43: 26 dBm; 5G NR SA josla n3/n8/n20/n28/n38/n80/n81/n82/n83/n84: 25,7 dBm; 5G NR SA josla n1/n7: 26 dBm; 5G NR SA josla n40/n41/n77/n78: 29 dBm; 5G NR NSA josla n3/n8/n20/n28/n38: 25,7 dBm; 5G NR NSA josla n1/n7/n40/n77: 26 dBm; 5G NR NSA josla n41/n78: 29 dBm; Wi-Fi 2,4GHz: 20 dBm.

Piederumi un programmatūras informācija

Daži piederumi noteiktās valstīs vai reģionos ir pieejami kā papildaprīkojums. Papildaprīkojuma piederumus var nepieciešamības gadījumā iegādāties no licencēta piegādātāja. Ir ieteicami tālāk norādītie piederumi.

Adapteri: S190126D1D

Št produkta programmatūras versija ir 2.1.0.1(H1220SP1C00). Ražotājs izlaidīs programmatūras atjauninājumus, lai labotu kļūdas vai uzlabotu funkcijas pēc produkta izlaišanas. Visas ražotāja izlaistās programmatūras versijas ir pārbaudītas un joprojām atbilst saistītajiem noteikumiem.

Visi RF parametri (piemēram, frekvenču diapazons un izvades jauda) lietotājam nav pieejami, un lietotājs tos nevar mainīt.

Jaunāko informāciju par programmatūru un piederumiem skatiet Atbilstības deklarācijā, kas pieejama vietnē <https://www.brovi-tech.com>.

Juridisks paziņojums

Šajā rokasgrāmatā aprakstītajā produktā var būt ar autortiesībām aizsargāta licences devēju programmatūra. Klienti nedrīkst nekādā veidā atveidot, izplatīt, modificēt, dekompilēt, izjaukt, atšifrēt, iegūt izvilikumus, dekonstruēt, iznomāt un piešķirt iepriekšminēto programmatūru vai izsniegt tās apakšlicences, ja vien šādi ierobežojumi nav aizliegti saskaņā ar piemērojamo tiesību aktu prasībām vai attiecīgjie autortiesību turētāji nav snieguši atļauju veikt šādas darbības.

Preču zīmes un atļaujas

LTE ir ETSI preču zīme.

Wi-Fi®, Wi-Fi CERTIFIED logotips un Wi-Fi logotips ir Wi-Fi Alliance preču zīmes.

Citas lietotās preču zīmes un produktu, pakalpojumu un uzņēmumu nosaukumi var piederēt to attiecīgajiem īpašniekiem.

Paziņojums

Dažu šeit aprakstītā produkta un tā piederumu funkciju darbība ir atkarīga no instalētās programmatūras, kā arī no vietējā tīkla iespējām un iestatījumiem. Tādēļ daļa funkciju var nebūt aktivizētas vai to darbību var ierobežot vietējo sakaru tīklu operatori vai sakaru tīklu pakalpojumu sniedzēji.

Tādējādi šajā dokumentā ietvertie apraksti var precīzi neatbilst jūsu iegādātajam produktam vai tā piederumiem.

Mēs paturam tiesības bez iepriekšēja brīdinājuma un neuzņemoties atbildību mainīt vai modificēt šajā rokasgrāmatā ietverto informāciju vai specifikācijas.

ATRUNA

VISS ŠIS ROKASGRĀMATAS SATURS TIEK NODROŠINĀTS "TĀDS, KĀDS TAS IR".
IZŅEMOT PIEMĒROJAMOS TIESĪBU AKTOS PAREDZĒTOS GADĪJUMUS, ATTIECĪBĀ UZ ŠIS ROKASGRĀMATAS SATURU UN SATURA PRECIZITĀTI UN UZTICAMĪBU NETIEK SNIEGTAS NEKĀDAS TIEŠAS VAI NETIEŠAS GARANTIJAS, TOSTARP, BET NE TIKAI, NETIEŠAS GARANTIJAS PAR PIEMĒROTĪBU PĀRDOŠANAI UN ATBILSTĪBU KONKRĒTAM MĒRĶIM.
CIKTĀL TAS IR ATĻAUTS SASKAŅĀ AR PIEMĒROJAMAJIEM TIESĪBU AKTIEM, UZŅĒMUMS ZOWEE NEUZŅEMAS NEKĀDU ATBILDĪBU PAR APZINĀTU, NEJAUŠU, NETIEŠU VAI IZRIETOŠU KAITĒJUMU, ZAUDĒTU PEĻŅU VAI UZŅĒMĒJDARBĪBAS IESPĒJU, KĀ ARĪ PAR IENĒMUMU, DATU, NEMATERIĀLĀS VĒRTĪBAS, IETAUPĪJUMU VAI PLĀNOTO IETAUPĪJUMU ZAUDĒJUMU NEATKARĪGI NO TĀ, VAI ŠĀDI ZAUDĒJUMI IR IEPRIEKŠ PAREDZAMI.
UZŅĒMUMA ZOWEE MAKSIMĀLĀ ATBILDĪBA (ŠIS IEROBEŽOJUMS NEATTIECAS UZ ATBILDĪBU PAR TRAUMĀM, CIKTĀL ŠĀDS IEROBEŽOJUMS IR PRETRUNĀ AR PIEMĒROJAMAJIEM TIESĪBU AKTIEM), KAS IZRIET NO ŠAJĀ ROKASGRĀMATĀ APRAKSTĪTĀ PRODUKTA LIETOŠANAS, IR IEROBEŽOTA LĪDZ SUMMAI, KO KLIENTI IR SAMAKSĀJUŠI, IEGĀDĀJOTIES ŠO PRODUKTU.

Importa un eksporta noteikumi

Klientiem ir jāievēro visi piemērojamie eksportu un importu regulējošie tiesību akti un noteikumi. Klientiem ir pienākums iegūt visas nepieciešamās valdības atļaujas un licences, lai varētu eksportēt, atkārtoti eksportēt vai importēt šajā rokasgrāmatā minēto produktu, tostarp šī produkta

programmatūru un tehniskos datus.

Konfidencialitātes politika

Lai uzzinātu, kā mēs izmantojam un aizsargājam jūsu personas informāciju šajā ierīcē, lūdzu, piekļūstiet pārvaldības tīmekļa lapai un izlasiet dokumentu "Paziņojums par konfidencialitāti attiecībā uz mobilajām platjoslas ierīcēm", kurā sniegta plašāka informācija par mūsu konfidencialitātes politiku.

Programmatūras atjaunināšana

Turpinot izmantot šo ierīci, jūs norādāt, ka esat izlasījis tālāk sniegto saturu un tam piekriņāt.

Lai nodrošinātu labākus pakalpojumus, pēc savienojuma izveides ar internetu šī ierīce no ZOWEE vai mobilo sakaru operatora automātiski iegūs informāciju par programmatūras atjauninājumiem.

Šajā procesā tiks izmantoti mobilie dati un ir nepieciešama piekļuve jūsu ierīces unikālajam identifikatoram (SN) un pakalpojumu sniedzēja tīkla ID (PLMN), lai pārbaudītu, vai ierīce ir jāatjaunina.

Šī ierīce atbalsta automātiskās atjaunināšanas funkciju. Ja šī funkcija ir iespējota, ierīce automātiski lejupielādē un instalē kritiski svarīgus atjauninājumus no ZOWEE vai mobilo sakaru operatora. Pēc noklusējuma šī funkcija ir iespējota. To var konfigurēt tīmekļa pārvaldības lapas iestatījumu izvēlnē.

Kiirtuvustus

Pakendi sisu

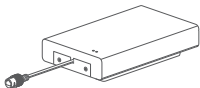

Kliendiseade



1,5-meetrine
võrgukaabel



Andmesilt



SSID-silt



Alus

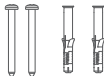

Kruvid ja ankurpoldid



Kaabliside



Toiteadapter



Kuuskantvõti
(φ 2,5)



Kuuskantvõti
(φ 5,0)

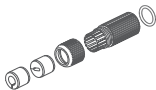

Veekindel võrgukaabli
välispaigalduskomplekt
(sh ümmargused ja
lamedad veekindlad
kummist pistikud)



Kaabliklemm

- i** Soovitav on SSID-silt toiteadapteri külge kinnitada, et saaksite vajaduse korral hõlpsalt vaike-IP-aadressi ja -parooli vaadata.

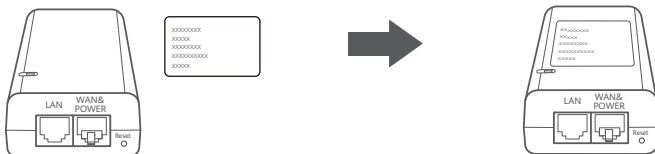

Valikulised tarvikud

Kui pakendis on 10-meetrine lame võrgukaabel, kasutage seda koos standardsete, lamedate veekindlate kummist välispaigalduspistikutega, et tagada optimaalne veekindlus.

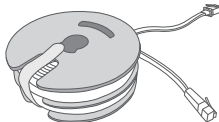

10-meetrine lame võrgukaabel

Paigalduseks on vaja järgmisi tööriistu ja lisamaterjale.

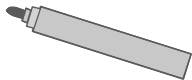

Pliats



Lood

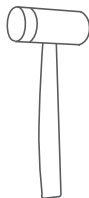

Haamer

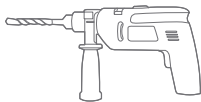

Lööktrell



Cat-5e võrgukaabel*

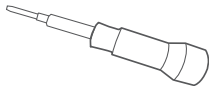

Ristpeakruvikeeraja

* Kui pakendis pole 10-meetrist lamedat võrgukaablit, ostke kuni 30-meetrine lame või ümar võrgukaabel ja kasutage välipaigalduseks sellega sobivaid standardseid veekindlaid kummist pistikuid, et tagada optimaalne veekindlus.

Välimus

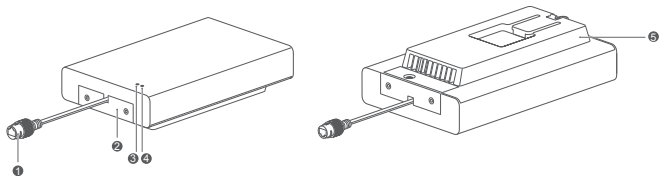

1 Võrgukaabli pistikkonektor	2 SIM-kaardi kaas
3 5G-signaali näidik	4 4G-signaali näidik
5 Kinnitusklamber	

Näidik

Värv		Olek	Märkused
5G	4G		
Roheline		Põleb püsivalt	Signaali tugevus: tugev
Kollane		Põleb püsivalt	Signaali tugevus: keskmine
Punane		Põleb püsivalt	Signaali tugevus: nõrk
		Vilgub	SIM-kaardi tuvastamine nurjus / võrk pole kättesaadav

Toiteadapter

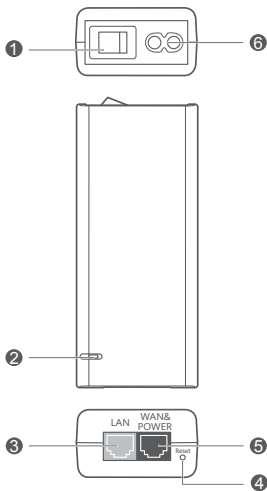

1 Toitenupp	2 Toitenäidik	3 LAN-port
4 Lähtestusnupp (Reset)	5 WAN- ja toiteport (WAN&POWER)	6 Toiteport

i Vältige WAN&POWER-pordi (sinine) ühendamist teiste seadmetega, sest see võib seadmeid kahjustada.

Välipaigaldusjuhend

Kliendiseadme paigaldamiseks ja konfigureerimiseks tehke järgmist.

Samm	Toiming
1	SIM-kaardi sisestamine ja SIM-kaardi kaane lukustamine
2	Võrgukaabli sisestamine ja veekindla komplekti paigaldamine
3	Toiteadapteri ühendamine ja sisselülitamine
4	Tugeva signaaliga paigalduskoha valimine
5	Kliendiseadme paigaldamine välja
6	Võrgukaabli viimine läbi akna või seina
7	Siseruuteri ühendamine
8	Seadme ühendamine siseruuteriga Wi-Fi või võrgukaabli kaudu

1 SIM-kaardi sisestamine ja SIM-kaardi kaane lukustamine



mini-SIM (2FF)



micro-SIM (3FF)



nano-SIM (4FF)

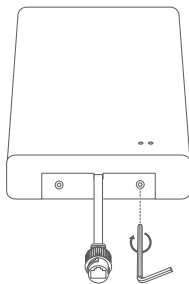
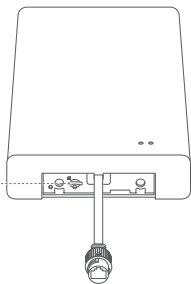

2 Võrgukaabli sisestamine ja veekindla komplekti paigaldamine

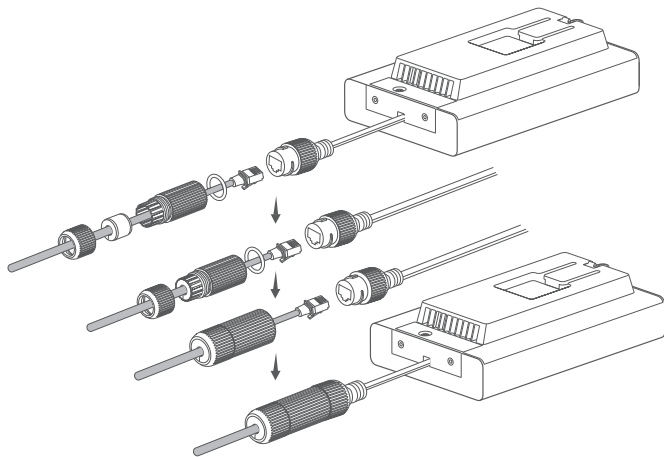

3 Toiteadapteri ühendamine ja sisselülitamine

Ühendage toiteadapter kliendiseadmega ja ühendage toiteadapter toiteallikaga.

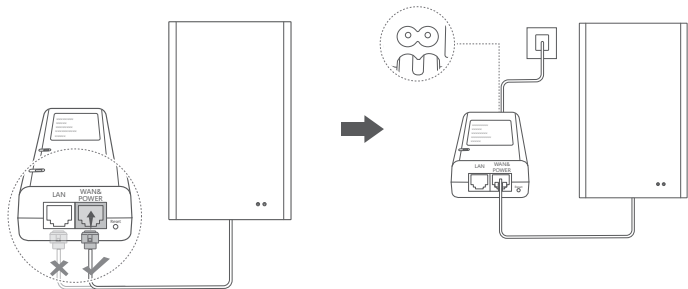

Lülitage toiteadapter sisse.

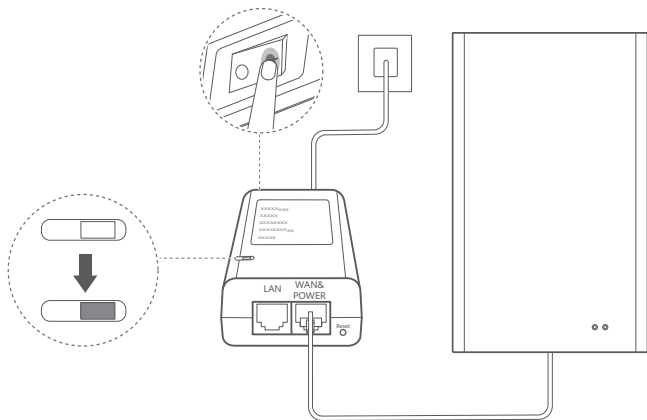

Kliendiseade lülitub automaatselt sisse ja hakkab saadavalolevaid raadiovõrke otsima. Kui näidik põleb püsivalt, on kliendiseade võrguga ühendatud.

5G-/4G-signaali näidik	Põleb püsivalt	Roheline/kollane/punane	Signaali tugevus: tugev/keskmine/nõrk
------------------------	----------------	-------------------------	---------------------------------------

4 Tugeva signaaliga paigalduskoha valimine

4.1 Ühendage mobiiltelefon või sülearvuti Wi-Fi kaudu kliendiseadmega.

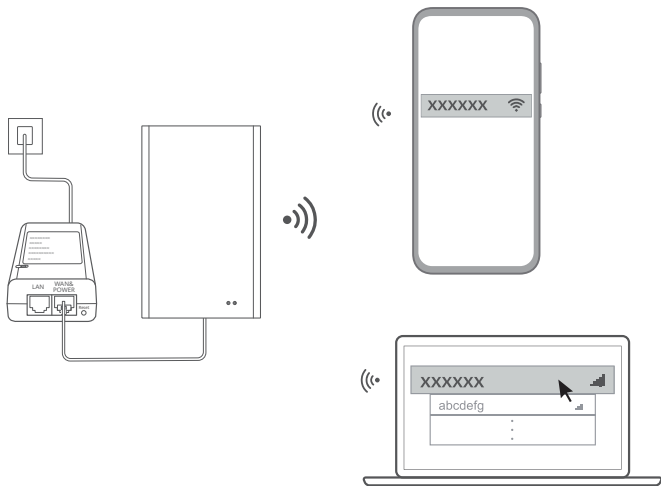

Lauaarvuti tuleb kliendiseadme võrguga ühendada siseruuteri kaudu. Ühendage siseruuter toiteadapteri ja lauaarvutiga.

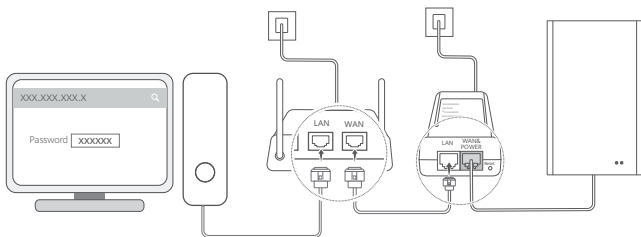

4.2 Avage mobiiltelefonis või arvutis brauser ja logige kliendiseadme halduslehele sisse. (Vaike-IP-aadressi ja -parooli vt kliendiseadme andmesildilt.)

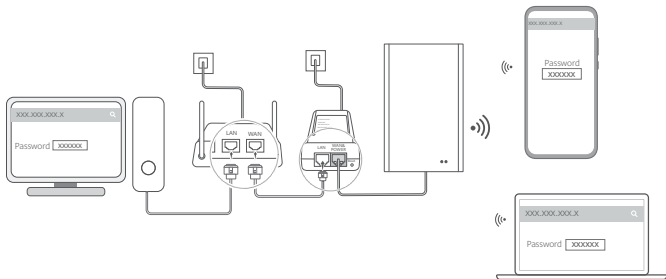

4.3 Muutke juhtnõõride järgi vaikumisi Wi-Fi nime, parooli ja sisselogimisparooli.

i Pärast Wi-Fi nime või parooli muutmist tuleb mobiiltelefon või arvuti Wi-Fi kasutamiseks kliendiseadmega uuesti ühendada.

4.4 Kasutage halduslehele sisselogimiseks uut parooli.

4.5 Klõpsake halduslehe avalehel suvandit **Kontrolli asukoha signaali (Check location signal)**.

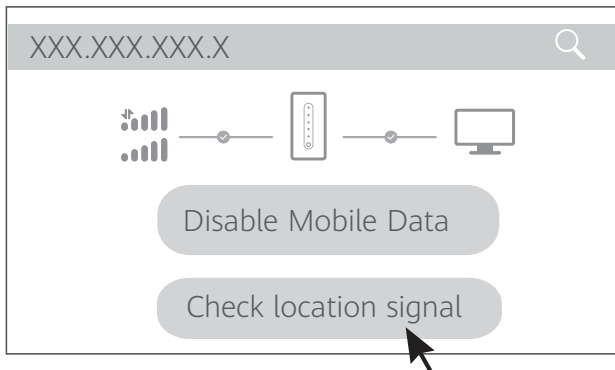

4.6 Mõõtkte soovitatud paigalduskohas juhtnööride järgi signaalitugevust ja otsige üles tugevaima signaaliga asukoht.

- i** Kliendiseadme võib kinnitada posti külge või seinale ja see peab jääma piksevarda suhtes 45-kraadise varjestusnurga sisse.

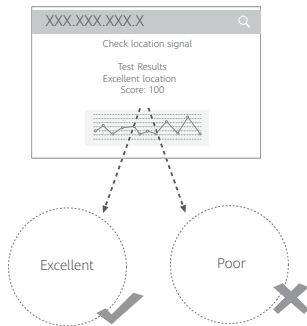

5 Kliendiseadme paigaldamine välja

Kliendiseadme võib paigaldada posti külge või seinale. Valige sobiv paigalduskoht.

1. meetod: posti külge kinnitamine

1

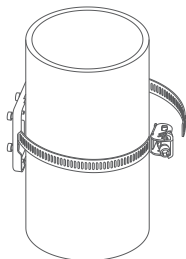

4.8 cm~14 cm

2

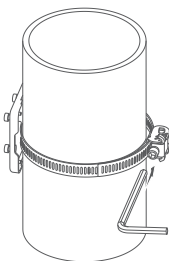

3

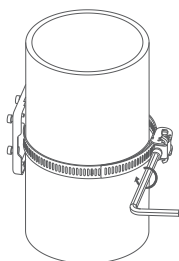

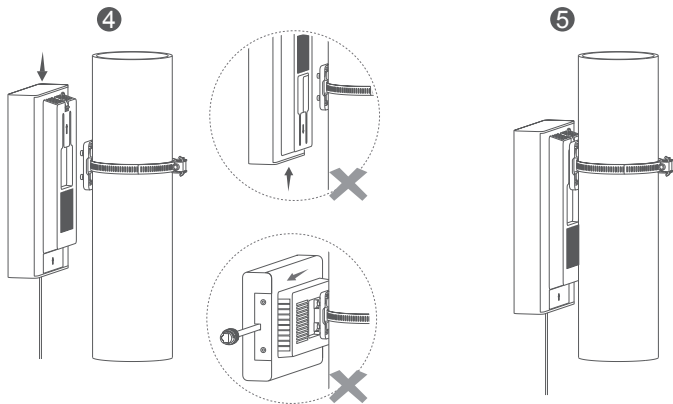

2. meetod: seinale kinnitamine

1

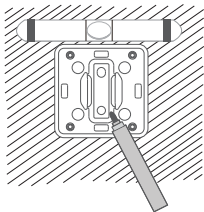

2

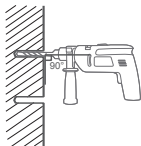

3

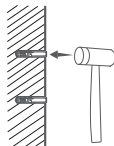

4

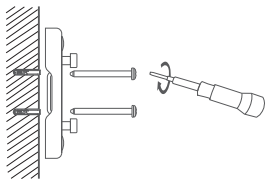

5

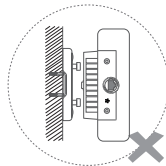
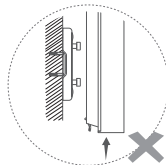
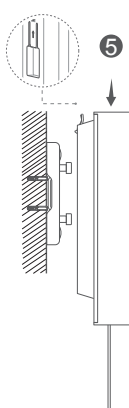

6 Võrgukaabli viimine läbi akna või seina

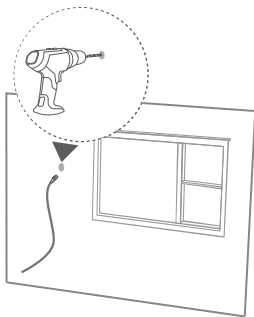
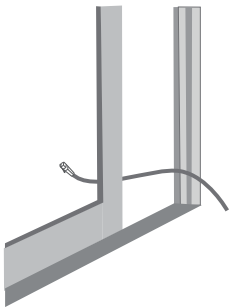

- i** Kui otsustate viia võrgukaabli läbi akna, paigaldage aknaraami kaitseks pehme kummiriba. Sulgege aken õrnalt, et vältida võrgukaabli vigastamist.

7 Siseruuteri ühendamine

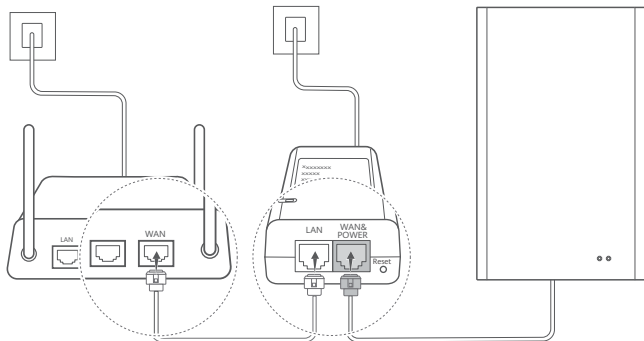

8 Seadme ühendamine siseruuteriga Wi-Fi või võrgukaabli kaudu

- i** Soovitav on kinnitada andmesilt toiteadapteri WAN&POWER-porti ühendatud võrgukaabli külge.

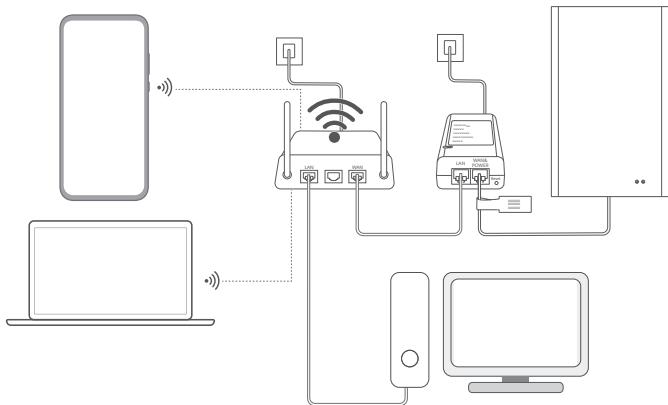

KKK

1. Ma ei leia kliendiseadme Wi-Fi-t

- Kui ühtegi seadet pole ühendatud, keelatakse kliendiseadme Wi-Fi automaatselt kahe tunni pärast. Aktiveerige Wi-Fi uuesti halduslehel või taaskäivitage kliendiseade.
- Seade võib olla kliendiseadmest liiga kaugel. Minge kliendiseadmele lähemale ja proovige Wi-Fi-ühendus taastada.

2. Kliendiseadme Wi-Fi internetiühendus on aeglane

Kliendiseadme Wi-Fi-t kasutatakse ainult kliendiseadme konfigureerimiseks. Interneti igapäevaseks kasutamiseks looge selle asemel ühendus siseruuteri Wi-Fi-võrguga.

3. Kliendiseadme tehasesätete taastamine

Ühendage kliendiseade toiteadapteriga ja lülitage toiteadapter sisse. Oodake, kuni kliendiseadme näidik põleb püsivalt. Sisestage seejärel toiteadapteri lähtestusnupu avasse nõelakujuline ese ning vajutage ja hoidke nuppu üle viie sekundi all, kuni kliendiseadme näidik hakkab vilkuma. Kui kliendiseadme tehasesätted on taastatud, kustutatakse selle konfiguratsiooniparameetrid. Kliendiseade tuleb uuesti konfigureerida.

4. Kui kliendiseade on sisse lülitatud, ei lülitu näidik sisse ja kliendiseadet ei saa kasutada

Kui ümbritsev temperatuur on all -26°C , peab kliendiseade õigesti töötamiseks veidi aega eelsoojenema. Kui ümbritsev temperatuur on -40°C , kulub eelsoojendusprotsessile umbes 10 minutit. Seega oodake külmas keskkonnas kannatlikult ja vaadake veidi aja pärast uuesti, kas kliendiseade töötab õigesti.

Ohutusteave

See peatükk sisaldab olulist teavet seadme kasutuse kohta. Samuti sisaldab see teavet seadme turvalise kasutamise kohta. Lugege see teave enne seadme kasutamist tähelepanelikult läbi.

Elektronikaseade

Ärge kasutage seadet, kui selle kasutamine on keelatud. Ärge kasutage seadet, kui selle kasutamine põhjustab ohtu või häirib teiste elektrooniliste seadmete tööd.

Meditsiiniseadmete häired

- Järgige haiglates või muudes tervishoiuasutustes kehtestatud reegleid ja eeskirju. Ärge kasutage seadet kohas, kus see on keelatud.
- Mõned juhtmeta seadmed võivad mõjutada kuuldeaparaatide või südamestimulaatorite tööd. Lisateabe saamiseks võtke ühendust teenusepakkujaga.
- Südamestimulaatori töö võimaliku häirimise vältimiseks soovivad stimulaatorite tootjad hoida seadet ja stimulaatorit üksteisest vähemalt 15 cm kaugusel.

Tule- ja plahvatusohtlike ainetega alad

- Ärge kasutage seadet kohas (näiteks tankla, naftahoidla või keemiateshas), kus hoitakse tule- või plahvatusohtlikke aineid. Seadme kasutamine sellises kohas suurendab plahvatus- või tuleohtu. Peale selle järgige teksti või sümbolite kujul olevaid juhtnõure.
- Ärge hoidke ega transportige seadet anumates, mis sisaldavad tuleohtlikke vedelikke, gaase või plahvatusohtlikke aineid.

Töökeskkond

- Vältige tolmuseid, niiskeid või räpaseid keskkondi. Vältige magnetvälju. Seadme kasutamine sellistes keskkondades võib põhjustada vooluahela rikkeid.
- Enne kaablite ühendamist ja lahutamist lõpetage seadme kasutamine ja lahutage toiteallikast. Jälgige, et teie käed oleksid kasutamise ajal kuivad.
- Hoidke seadet eemal tugevat magnet- või elektrivälja tekitavatest seadmetest, nagu mikrolaineahjud või külmkapid.
- Ideaalne töötemperatuuri vahemik on $-40\text{ }^{\circ}\text{C}$ – $+55\text{ }^{\circ}\text{C}$ ilma päikesekiirguseta või $-40\text{ }^{\circ}\text{C}$ – $+50\text{ }^{\circ}\text{C}$ päikesekiirguse käes. Ideaalne ladustamistemperatuuri vahemik on $-40\text{ }^{\circ}\text{C}$ – $+70\text{ }^{\circ}\text{C}$. Äärmuslikult kuumad või külmad olud võivad seadet või tarvikuid kahjustada. Kui seadet kasutatakse temperatuurivahemikus $-40\text{ }^{\circ}\text{C}$ kuni $0\text{ }^{\circ}\text{C}$, keelatakse teatud olukordades kandesageduste uus kombinatsioon (NR CA).
- Hoidke seadet ja selle tarvikuid hästi ventileeritud ja jahedas kohas eemal otsesest päikesevalgusest. Ärge katke seadet rätiku ega muu esemega. Ärge pange seadet halva

soojushajutavusega piiratud ruumi, nagu karpi või kotti.

- Hoidke seadet eemal kütte- ja tuleallikatest, nagu küttekahad, mikrolaineahjud, pliidid, veekeetlid, radiaatorid või küünlad.
- Ärge asetage seadme peale ühetegi eset, nt küünalt või veenõud. Kui seadmesse satub võõrkeha või vedelikku, lõpetage kohe seadme kasutamine, lülitage see välja ning eemaldage kõik ühendatud kaablid. Pöörduge seejärel volitatud teeninduskeskusse.
- Ärge blokeerige seadme avasid. Jätke soojuse hajutamiseks seadme ümber vähemalt 10 cm vaba ruumi.
- Kui seade on üle kuumenenud, lõpetage mõneks ajaks seadme või rakenduste kasutamine. Kui nahk puutub pikema aja jooksul kokku ülekuumenenud seadmega, võivad ilmned pindmise põletuse sümptomid, nagu punased laigud ja tumedam pigmentatsioon.
- Ärge puudutage seadme antenni. See võib vähendada side kvaliteeti.
- Ärge lubage lastel ja lemmikloomadel seadet või tarvikuid hammustada ega imeda. See võib seadet kahjustada või plahvatuse põhjustada.
- Seade tuleb paigaldada ja seda tohib kasutada radiaatorist ja kehast vähemalt 50 cm kaugusel.
- Hoidke seadet hea signaalitugevusega kohas. Seadme ja teiste metallobjektide (nt metalloendid või metalluksed ja -aknad) vaheline kaugus peab olema suurem kui 25 cm ning seadmete vaheline kaugus suurem kui 30 cm.

Laste ohutus

- Järgige kõiki laste ohutust puudutavaid ettevaatusabinõusid. Laste mängimine seadme või selle tarvikutega võib olla ohtlik. Seadmel on eemaldatavad osad, mis võivad põhjustada lämbumist. Hoidke lastele kättesaamatus kohas.
- Seade ja selle tarvikud ei ole mõeldud kasutamiseks lastele. Lapsed peaksid seadet kasutama ainult täiskasvanu järelevalvel.

Tarvikud

- Heakskiitmata või ühildamatu toiteadapteri, laaduri või aku kasutamine võib põhjustada tulekahju, plahvatuse või muu ohu.
- Kasutage ainult neid tarvikuid, mille seadme tootja on selle mudeliga kasutamiseks heaks kiitnud. Mis tahes muud tüüpi tarvikute kasutamine võib tühistada garantii, rikkuda kohalikke eeskirju ja seadusi ning ohtlik olla. Teie piirkonnas heakskiidetud tarvikute kättesaadavuse kohta lisateabe saamiseks võtke ühendust oma edasimüüjaga.

Toiteadapteri ohutus

- Pistikupessa ühendatavate seadmete korral peab pistikupesa olema paigaldatud seadme lähedusse hõlpsasti juurdepääsetavasse kohta.
- Toitepistik on mõeldud seadme lahutamiseks.

- Kui te toiteadapterit parasjagu ei kasuta, eemaldage see pistikupesast ja seadme küljest.
- Ärge pillake toiteadapterit maha ja kaitske seda löökide eest. Kui see on kahjustatud, viige see kontrollimiseks volitatud teeninduskeskusse.
- Kui toitekaabel on kahjustatud (näiteks juhe on väljas või purunenud) või kui pistik lõdveneb, lõpetage kohe selle kasutamine. Jätkuv kasutamine võib kaasa tuua elektrilöögi, lühise või tulekahju.
- Ärge puudutage toitejuhet märgade kätega ega tõmmake toitejuhtmest, et adapterit pistikupesast eemaldada.
- Ärge puutuge seadet ega toiteadapterit märgade kätega. Selle tagajärjeks võib olla lühis, talitlushäire või elektrilöökk.
- Kui toiteadapter on kokku puutunud vee või muude vedelike või liigse niiskusega, viige see kontrollimiseks volitatud teeninduskeskusse.
- Veenduge, et toiteadapter vastab standardi IEC/EN 62368-1 nõuetele ning on kontrollitud ja heaks kiidetud riiklike või kohalike standardite kohaselt.

Puhastamine ja hooldamine

- Hoidke seadet ladustamise, transpordi ja kasutamise ajal kuivana ning vältige lööke.
- Hoidke seadet ja tarvikuid kuivana. Ärge proovige seda kuivatada välise soojusallikaga nagu mikrolaineahi või juuksekuivati.
- Ärge jätke seadet ega tarvikuid äärmuslike temperatuuride kätte. Selline keskkond võib häirida seadmed tööd ja põhjustada tulekahju või plahvatus.
- Vältige kokkupõrkeid, mis võivad põhjustada seadme talitlushäireid, ülekuumenemise, süttimise või plahvatus.
- Kui seadet pikema aja jooksul ei kasutata, lülitage see välja ning eemaldage kõik ühendatud kaablid.
- Kui juhtub midagi ebatavalist (nt kui seadmest eraldub suitsu või erilist lõhna või kostab ebatavalisi helisid), lõpetage kohe selle kasutamine, lülitage toide välja, eemaldage kõik ühendatud kaablid ja võtke ühendust volitatud teeninduskeskusega.
- Ärge astuge kaablitele, ärge tõmmake ega painutage neid ülemääraselt. See võib kaablit kahjustada ja põhjustada seadme talitlushäireid.
- Enne seadme puhastamist või hooldust lõpetage selle kasutamine, sulgege kõik rakendused ja lahutage kõik kaablid.
- Ärge kasutage seadme ega tarvikute puhastamiseks keemilisi puhastusvahendeid, pulbrit või teisi keemilisi aineid (nt alkohol või benseen). Need ained võivad seadme osi kahjustada ja on tuleohtlikud. Kasutage seadme ja tarvikute puhastamiseks pehmet, puhast ja kuiva riidelappi.
- Ärge asetage pikemaks ajaks seadme lähedusse magnetribaga kaarte, nagu krediit- või telefonikaardid. See võib magnetribaga kaarti kahjustada
- Ärge võtke seadet ja selle tarvikuid lahti ega modifitseerige neid. See tühistab garantii ja

vabastab tootja vastutusest kahjustuste suhtes. Kahjustuse korral pöörduge abi saamiseks või parandamiseks volitatud teeninduskeskusse.

Jäätmete kõrvaldamist ja ringlussevõttu puudutav teave



Tootel, akul, dokumentatsioonil või pakendil olev sümbol tähendab, et tooted ja akud tuleb nende tööea lõpus viia kohalike võimude määratud eraldi jäätmete kogumispunktidesse. See tagab elektri- ja elektroonikaseadmete jäätmete ringlussevõtu ning väärtuslikke materjale, inimeste tervist ja keskkonda säästva käitlemise.

Lisateabe saamiseks võtke ühendust kohaliku omavalitsusasutuse, jaemüüja või olmejäätmeid käitleva ettevõttega või minge veebisaidile <https://www.brovi-tech.com>.

Ohtlike ainete vähendamine

See seade ja kõik elektritarvikud vastavad elektri- ja elektroonikaseadmetes ohtlike ainete kasutuse piiramist sätestavatele kohalikele eeskirjadele, nagu ELi REACH-määrus, RoHS- ja patareidirektiiv (aku olemasolu korral) jne. REACH-määruse ja RoHS-direktiiviga seotud vastavusdeklaratsioonid leiata veebisaidilt <https://www.brovi-tech.com>.

Vastavus EL-i nõuetele

Avaldus

ZOWEE TECHNOLOGY (HEYUAN) CO., LTD. kinnitab käesolevaga, et seade H352-381 on vastavuses direktiivi 2014/53/EL oluliste nõuete ja muude asjakohaste sätetega.

Vastavusdeklaratsiooni uusimat kehtivat versiooni saab vaadata aadressil <https://www.brovi-tech.com>.

Seda seadet võib kasutada kõigis EL-i liikmesriikides.

Järgige seadme kasutamise kohas kehtivaid riiklikke ja kohalikke õigusnorme.

Olenevalt kohalikust võrgust võib seadme kasutamine olla piiratud.

ErP tooteteave

ZOWEE TECHNOLOGY (HEYUAN) CO., LTD. teatab käesolevaga, et ta tooted ühilduvad energiamõjuga toodete direktiiviga (ErP) 2009/125/EÜ. Üksikasjaliku ErP teabe ja komisjoni määrusega nõutud kasutusjuhendite vaatamiseks külastage aadressi <https://www.brovi-tech.com>.

Sagedusribad ja toide

a) Raadioseadme töötamise sagedusribad. Mõned sagedusalad ei pruugi kõikides riikides või piirkondades olla saadaval. Üksikasju küsige kohalikult käitajalt.

b) Raadioseadme töötamise sagedusribades edastatav maksimaalne raadiosageduslik võimsus:

kõikide sagedusribade maksimaalne võimsus on väiksem kui seotud ühtlustatud standardis määratud kõrgeim piirväärtus.

Alljärgnevalt on esitatud sellele raadioseadmele kohaldatavad sagedusribade ja edastusvõimsuse (kiiratud ja/või juhitud) nominaalsed piirväärtused: LTE riba 1/3/7/8/20/28/34/38/40: 25,7 dBm, LTE riba 42/43: 26 dBm, 5G NR SA riba n3/n8/n20/n28/n38/n80/n81/n82/n83/n84: 25,7 dBm, 5G NR SA riba n1/n7: 26 dBm, 5G NR SA riba n40/n41/n77/n78: 29 dBm, 5G NR NSA riba n3/n8/n20/n28/n38: 25,7 dBm, 5G NR NSA riba n1/n7/n40/n77: 26 dBm, 5G NR NSA riba n41/n78: 29 dBm, 2,4 GHz Wi-Fi: 20 dBm.

Tarvikute ja tarkvara teave

Mõned tarvikud on teatud riikides või piirkondades saadaval lisavarustusena. Valikulisi tarvikuid saab vajaduse korral osta litsentsitud edasimüüjalt. Järgmised tarvikud on soovitusliikud.

Adapterid: S190126D1D

Toote tarkvaraversioon 2.1.0.1(H1220SP1C00). Pärast toote müügile toomist annab tootja vigade parandamiseks ja funktsioonide täiustamiseks välja tarkvaravärskendusi. Kõik tootja väljaantud tarkvaraversioonid on kontrollitud ja vastavuses seonduvate eeskirjadega.

Kasutaja ei saa ega tohi muuta ühtegi raadiosageduslikku parameetrit (nt sagedusala ja väljundvõimsus).

Tarvikute ja tarkvara kohta värskemaid teavet vt vastavusdeklaratsioonist (Declaration of Conformity) aadressil <https://www.brovi-tech.com>.

Õiguslik teade

Selles kasutusjuhendis kirjeldatud toode võib sisaldada litsentsiandjate autoriõigustega kaitstud tarkvara. Kliendid ei tohi nimetatud tarkvara ühelgi moel reprodutseerida, levitada, muuta, dekompileerida, osadeks võtta, dekrüptida, ekstraktida, pöördprojekteerida, liisida, üle anda ega all-litsentsida, välja arvatud juhul, kui loetletud piirangud on kohaldatavate õigusaktidega keelatud või kui autoriõiguste omanikud on need toimingud heaks kiitnud.

Kaubamärgid ja õigused

LTE on ETSI kaubamärk.

Wi-Fi[®], Wi-Fi CERTIFIED'i logo ja Wi-Fi logo on Wi-Fi Alliance'i kaubamärgid.

Mainitud muud kaubamärgid ning toodete, teenuste ja ettevõtete nimed võivad kuuluda nende omanikele.

Märkus

Teatavad siin kirjeldatud toote ja selle tarvikute funktsioonid sõltuvad installitud tarkvarast ning

kohaliku võrgu võimalustest ja sätetest; kohalikud võrgukäitajad või võrguteenuste pakkujad ei pruugi neid sisse lülitada või võivad neid piirata.

Seetõttu ei pruugi siin esitatud kirjeldused ostetud tootele ega tarvikutele täpselt vastata.

Me jätame endale õiguse muuta või modifitseerida käesolevas juhendis sisalduvat teavet või tehnilisi andmeid ilma etteteatamiseta ning vastutust võtmata.

LAHTIÜTLUS

KOGU KÄESOLEVA KASUTUSJUHENDI SISU ON SAADAVAL „NAGU ON“. VÄLJA ARVATUD KOHALDATAVAST SEADUSEST TULENEVATEL JUHTUDEL, EI ANTA GARANTIID, EI LÄBIVALT EGA OSALISELT, KAASA ARVATUD VIIDATUD GARANTIIDE MÜÜDAVUSE NING TEATAVAKS EESMÄRGIKS SOBIVUSE KOHTA, SEOSES KÄESOLEVA JUHENDI TÄPSUSE, USALDUSVÄÄRSUSE VÕI SISUGA.

ZOWEE EI VASTUTA KOHALDATAVA SEADUSEGA LUBATUD MAKSIMAALSEL MÄÄRAL MITTE MINGISUGUSTE ERILISTE, JUHUSLIKE, KAUDSETE EGA PÕHJUSLIKE KAHJUDE EEST EGA SAAMATA JÄÄNUD KASUMI, KAOTSILÄINUD TEHINGUTE, SISSETULEKU, ANDMETE EEST, FIRMAVÄÄRTUSEST TULENEVATE EGA OODATAVATE SÄÄSTUDE KAOTAMISE EEST, OLENEMATA SELLEST, KAS SELLISED KAHJUD OLID ETTE NÄHTAVAD VÕI MITTE.

ZOWEE MAKSIMAALNE VASTUTUS (KÄESOLEV PIIRANG EI OLE KOHALDATAV VASTUTUSELE TERVISEKAHJUSTUSTE EEST ULATUSES, MILLE PIIRAMINE ON KEELATUD KOHALDATAVATE ÕIGUSAKTIDEGA) SEOSES KÄESOLEVAS KASUTUSJUHENDIS KIRJELDATUD TOOTE KASUTAMISEGA ON PIIRATUD SUMMAGA, MILLE KLIENT TASUS TOOTE OSTMISEL.

Impordi- ja ekspordieeskirjad

Kliendid peavad järgima kõiki kohaldatavaid ekspordi- ja impordi õigusnorme ning vastutavad vajalike valitsuse lubade ja litsentside hankimise eest, mida on tarvis käesolevas juhendis mainitud toote, kaasa arvatud tarkvara ja tehniliste andmete ekspordimiseks, taaseksportimiseks või importimiseks.

Privaatsuspoliitika

Kui soovite teada, kuidas me selles seadmes teie isikuandmeid kasutame ja kaitseme, avage veebipõhine haldusleht ja lugege mobiilsete lairibaseadmete privaatsusavaldust, kust saate lisateavet meie privaatsuspoliitika kohta.

Tarkvaravärskendus

Seadme kasutamist jätkates kinnitate, et olete järgneva sisuga tutvunud ja sellega nõus. Parema teenuse pakkumiseks hangib seade pärast internetiühenduse loomist automaatselt

ettevõtelt ZOWEE või teie käitajalt tarkvara värskendamisega seotud teavet. See protsess kasutab mobiilandmesidet ning vajab juurdepääsu seadme ainuidentifikaatorile (SN) ja teenusepakkuja võrgu-ID-le (PLMN), et kontrollida, kas teie seade vajab värskendamist.

See seade toetab automaatse värskendamise funktsiooni. Kui see on lubatud, laadib seade ettevõtelt ZOWEE või teie käitajalt kriitilised värskendused alla ja installib need automaatselt. See funktsioon on vaikimisi lubatud ja seda saab konfigureerida veebipõhise halduslehe sätetemenüüs.

Schnellanleitung

Paketinhalte

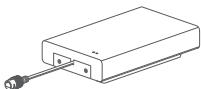

CPE



1,5 m langes
Netzwerkabel



Informationsetikett



SSID-Etikett

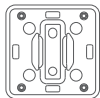

Socket

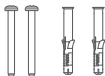

Schrauben und
Dehnschrauben



Kabelbinder zum
Binden von Stangen



Netzadapter



Sechskantschlüssel
(φ2,5)



Sechskantschlüssel
(φ5,0)

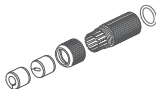

Wasserdichter Netzwerk-
Kabelsatz für die
Anbringung im Freien
(einschließlich runder und
flacher, wasserdichter
Gummistöpsel)



Kabelschelle

- i** Es wird empfohlen, das SSID-Etikett an den Netzadapter zu kleben, damit Sie bei Bedarf das Standardpasswort und die Standard-IP-Adresse leicht sehen können.

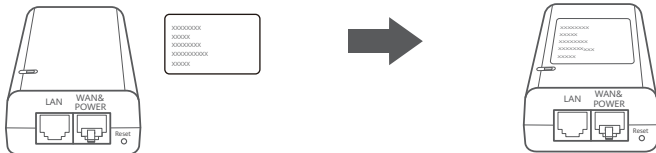

Optionales Zubehör

Wenn ein 10 m langes, flaches Netzkabel im Paket enthalten ist, nutzen Sie es gemeinsam mit den flachen und wasserdichten Standard-Gummistöpseln für die Anbringung im Freien, um eine optimale Wasserdichtigkeit zu gewährleisten.

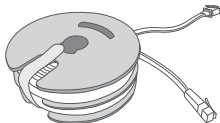

10 m langes, flaches
Netzkabel

Die folgenden Werkzeuge und Zusatzmaterialien sind für die Anbringung erforderlich:

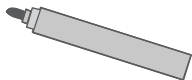

Stift



Wasserwaage

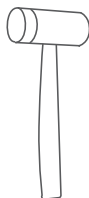

Hammer

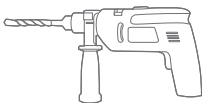

Bohrhammer



Cat-5e-Netzwerkkabel*

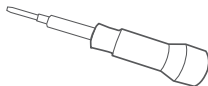

Kreuzschlitzschraubenzieher

* Ist kein 10 m langes, flaches Netzwerkkabel im Paket, können Sie ein rundes oder flaches Netzwerkkabel, das nicht länger als 30 m ist, kaufen und es gemeinsam mit den wasserdichten Standard-Gummistöpseln in der entsprechenden Form für die Anbringung im Freien nutzen, um eine optimale Wasserdichtigkeit zu gewährleisten.

Aussehen

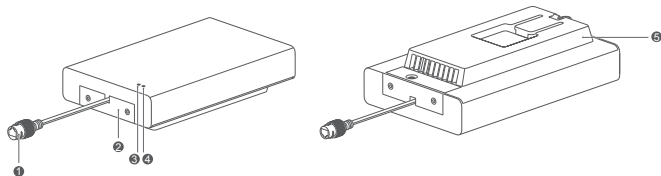

1	Netzwerkabel-Steckerverbinder	2	SIM-Kartencover
3	5G-Signalanzeige	4	4G-Signalanzeige
5	Halterung		

Kontrollleuchte

Farbe		Status	Bemerkungen
5G	4G		
Grün		Ständig ein	Signalstärke: Stark
Gelb		Ständig ein	Signalstärke: Mittel
Rot		Ständig ein	Signalstärke: Schwach
		Blinkend	Erkennen der SIM-Karte fehlgeschlagen oder Netzwerk nicht verfügbar

Netzadapter

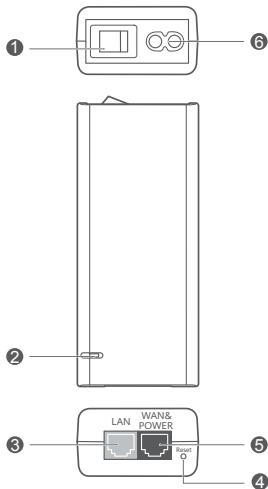

1 Ein/Aus-Taste	2 Stromanzeige	3 LAN-Anschluss
4 Rücksetztaste	5 WAN- und Netzanschluss	6 Netzanschluss

i Verbinden Sie den WAN- und Netzanschluss (blau) nicht mit anderen Geräten, da dies möglicherweise zu Schäden an den Geräten führt.

Anleitung zur Anbringung im Freien

Um das CPE anzubringen und zu konfigurieren, führen Sie Folgendes aus:

Schritt	Vorgang
1	Legen Sie die SIM-Karte ein und schließen Sie das SIM-Kartencover
2	Stecken Sie das Netzkabel ein und befestigen Sie den wasserdichten Kabelsatz
3	Stellen Sie eine Verbindung her und schalten Sie den Netzadapter ein
4	Wählen Sie einen Ort zum Anbringen aus, wo das Signal stark ist
5	Bringen Sie das CPE im Freien an
6	Führen Sie das Netzkabel durch ein Fenster oder eine Wand
7	Stellen Sie eine Verbindung mit einem Router im Innenraum her
8	Verbinden Sie das Gerät über WLAN oder das Netzkabel mit dem Router im Innenraum

1 SIM-Karte einlegen und SIM-Kartencover schließen



mini-SIM (2FF)



micro-SIM (3FF)



nano-SIM (4FF)

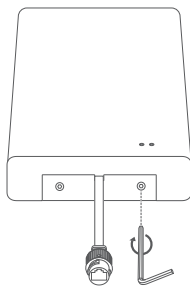
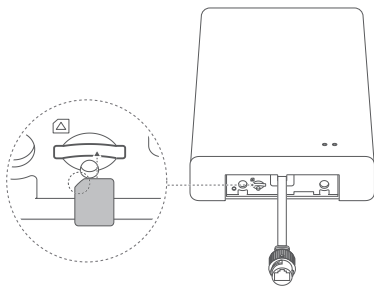

2 Netzkabel einstecken und wasserdichten Kabelsatz befestigen

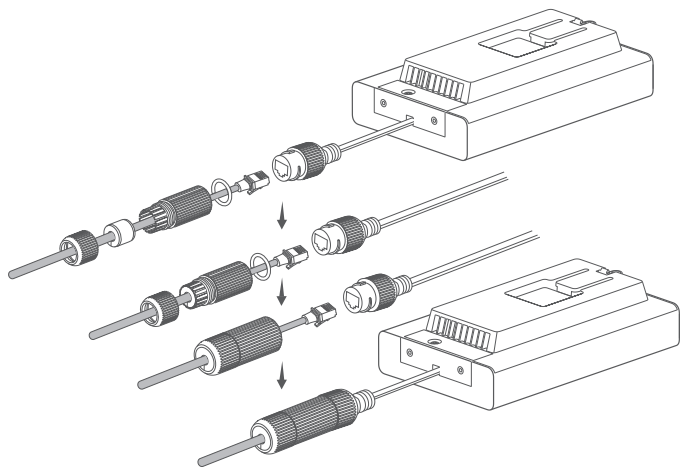

3 Verbindung herstellen und Netzadapter einschalten

Schließen Sie den Netzadapter an das CPE und dann den Netzadapter an die Stromversorgung an.

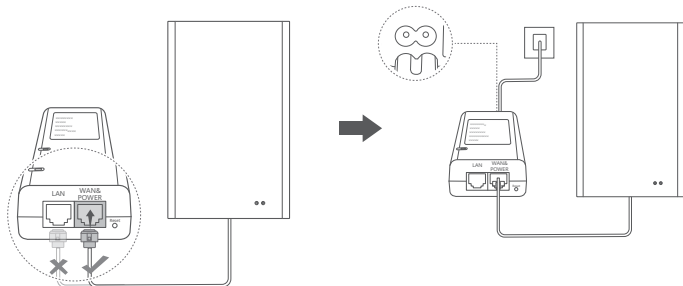

Schalten Sie den Netzadapter ein.

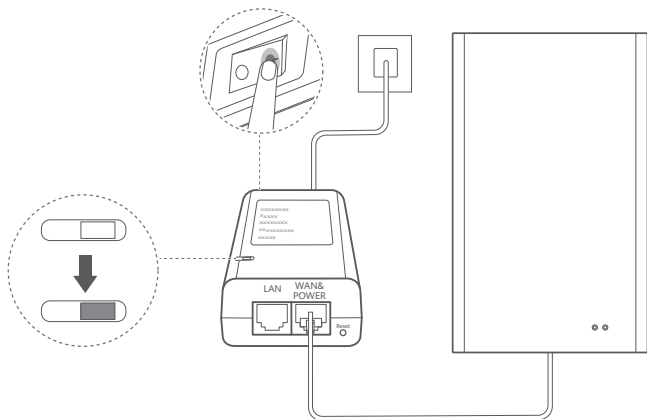

Das CPE schaltet sich automatisch ein und sucht nach verfügbaren Drahtlosnetzwerken. Wenn die Anzeige ständig ein ist, war die Verbindung des CPE mit dem Netzwerk erfolgreich.

5G-/4G-Signalanzeige	Ständig ein	Grün/Gelb/Rot	Signalstärke: Stark/Mittel/ Schwach
----------------------	-------------	---------------	--

4 Ort zum Anbringen auswählen, wo das Signal stark ist

4.1 Verbinden Sie das Mobiltelefon oder den Laptop über WLAN mit dem CPE.

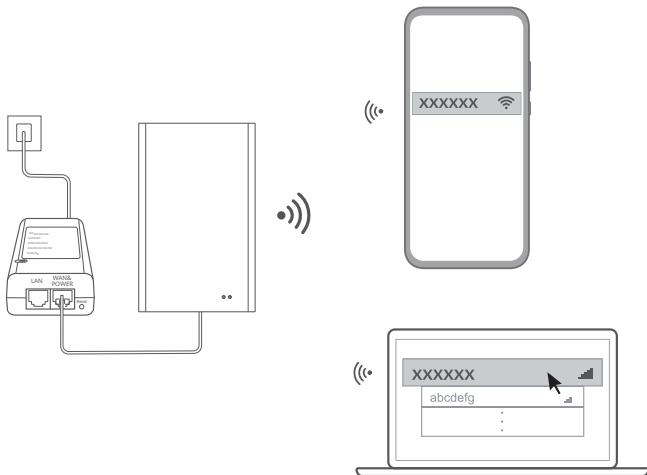

Ein Desktop-Computer muss über einen Router im Innenraum mit dem CPE-Netzwerk verbunden werden. Schließen Sie den Router im Innenraum an den Netzadapter an und stellen Sie anschließend eine Verbindung mit dem Desktopcomputer her.

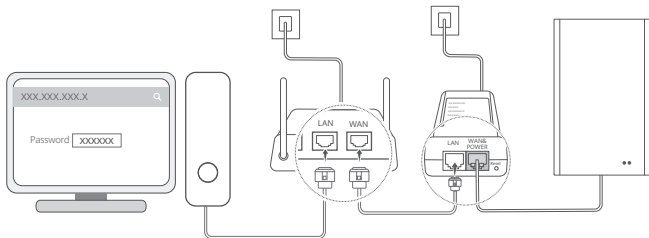

4.2 Öffnen Sie einen Browser auf Ihrem Mobiltelefon oder Computer und melden Sie sich auf der CPE-Verwaltungsseite an. (Die Standard-IP-Adresse und das Standardpasswort finden Sie im CPE-Typenschild.)

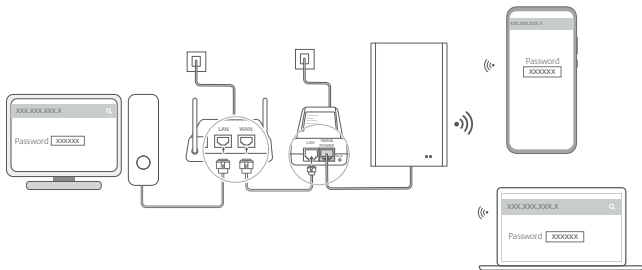

4.3 Ändern Sie entsprechend den Anweisungen den Standard-WLAN-Namen, das WLAN-Passwort und das Anmeldepasswort.

i Nach dem Ändern des WLAN-Namens und -Passworts müssen Sie zur Nutzung von WLAN Ihr Mobiltelefon oder Ihren Computer erneut mit dem CPE verbinden.

4.4 Nutzen Sie das neue Passwort, um sich auf der Verwaltungsseite anzumelden.

4.5 Wählen Sie auf der Verwaltungsstartseite **Standortsignal prüfen aus (Check location signal)**.

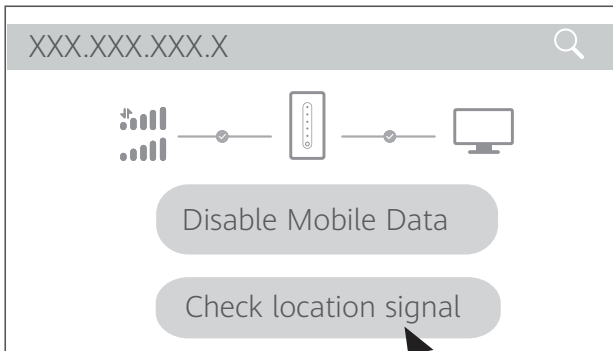

4.6 Messen Sie entsprechend den Anweisungen die Signalstärke des empfohlenen Orts der Anbringung und suchen Sie nach der Position mit der höchsten Signalstärke.

- i** Das CPE kann an einer Stange oder Wand angebracht werden und muss sich innerhalb eines Abschirmwinkels von 45 Grad zum Blitzableiter befinden.

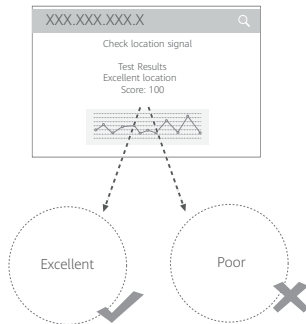

5 CPE im Freien anbringen

Das CPE kann an einer Stange oder Wand angebracht werden. Wählen Sie eine passende Position zum Anbringen aus.

Methode 1: An der Stange anbringen

1

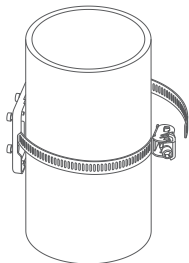

← 4.8 cm~14 cm →

2

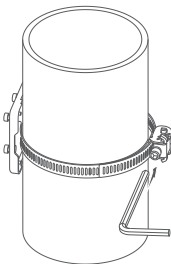

3

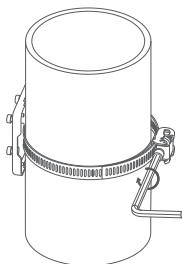

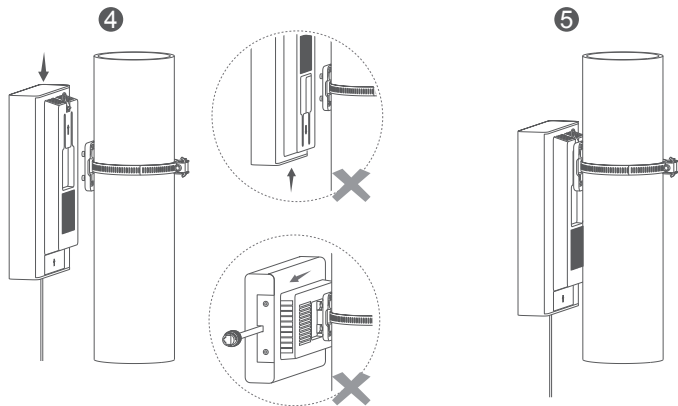

Methode 2: An der Wand anbringen

1

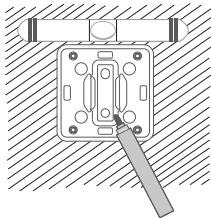

2

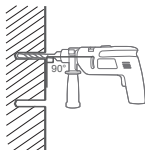

3

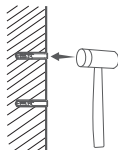

4

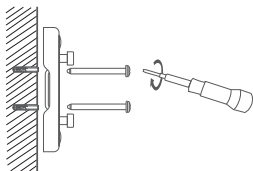

5

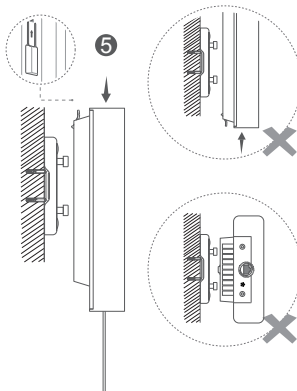

6 Netzkabel durch ein Fenster oder eine Wand führen

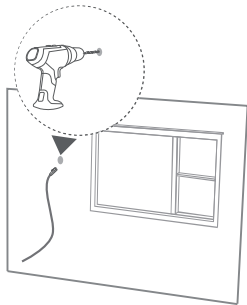
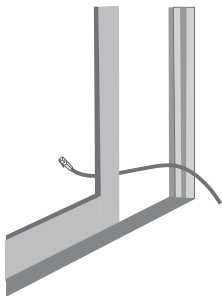

- i** Wenn Sie das Netzkabel durch ein Fenster führen, stellen Sie sicher, dass der Fensterrahmen durch einen weichen Gummistreifen geschützt ist. Schließen Sie das Fenster langsam, um Schäden am Netzkabel zu vermeiden.

7 Verbindung mit einem Router im Innenraum herstellen

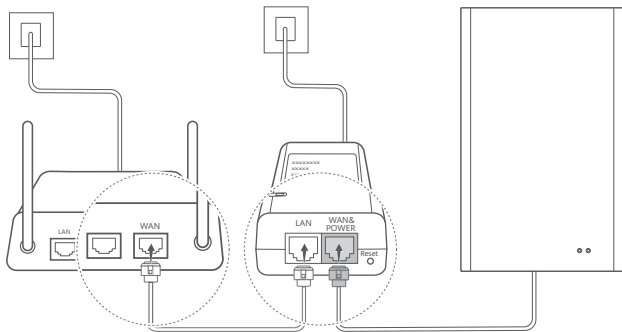

8 Gerät über WLAN oder das Netzkabel mit dem Router im Innenraum verbinden

i Es wird empfohlen, das Informationsetikett an das Netzkabel zu kleben, das mit dem WAN- und Netzanschluss des Netzadapters verbunden ist.

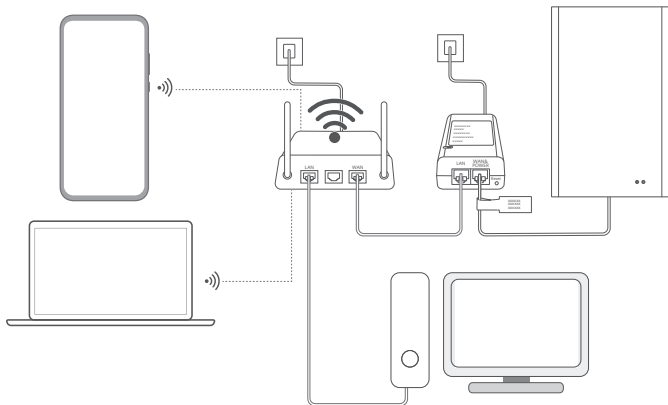

FAQs

1. WLAN des CPE nicht gefunden

- Wenn kein Gerät verbunden ist, wird das WLAN des CPE nach 2 Stunden automatisch deaktiviert. Aktivieren Sie entweder WLAN auf der Verwaltungsseite erneut oder starten Sie das CPE neu.
- Ihr Gerät befindet sich möglicherweise zu weit vom CPE entfernt. Reduzieren Sie den Abstand zum CPE und stellen Sie erneut die Verbindung mit WLAN her.

2. Internetzugriff des CPE-WLANs ist langsam

Das WLAN des CPE dient nur zur CPE-Konfiguration. Stellen Sie für täglichen Internetzugriff stattdessen eine Verbindung mit dem WLAN-Netzwerk des Routers im Innenraum her.

3. Wiederherstellung des CPE auf die Werkseinstellungen

Schließen Sie das CPE an den Netzadapter an und schalten Sie den Netzadapter ein. Warten Sie, bis die CPE-Anzeige dauerhaft eingeschaltet ist. Setzen Sie anschließend ein nadelförmiges Objekt in die Rücksetztaste am Netzadapter ein, halten Sie sie mehr als 5 Sekunden lang gedrückt, bis die CPE-Anzeige zu blinken beginnt. Wenn das CPE auf die Werkeinstellungen zurückgesetzt ist, werden die Konfigurationsparameter gelöscht. Sie müssen das CPE erneut konfigurieren.

4. Das CPE ist eingeschaltet, die Anzeige schaltet sich nicht ein und das CPE kann nicht genutzt werden

Wenn die Umgebungstemperatur unter -26 °C liegt, muss das CPE einige Zeit vorwärmen, bis es ordnungsgemäß funktioniert. Wenn die Umgebungstemperatur bei -40 °C liegt, dauert der Vorwärmeprozess ca. 10 Minuten. Warten Sie daher in einer kalten Umgebung geduldig und überprüfen Sie etwas später erneut, ob das CPE ordnungsgemäß funktioniert.

Sicherheitsinformationen

Dieser Abschnitt enthält wichtige Informationen zum Betrieb Ihres Geräts. Er enthält weiterhin Informationen zum sicheren Umgang mit dem Gerät. Lesen Sie diese Hinweise vor der Nutzung des Geräts aufmerksam durch.

Elektronisches Gerät

Benutzen Sie das Gerät nur, wo dies erlaubt ist. Nutzen Sie das Gerät nicht, wenn es Störungen bei anderen elektronischen Geräten verursacht oder eine Gefahr darstellt.

Störungen bei medizinischen Geräten

- Befolgen Sie die Bestimmungen und Richtlinien von Krankenhäusern und Gesundheitseinrichtungen. Nutzen Sie das Gerät nicht dort, wo es verboten ist.
- Einige drahtlose Geräte könnten die Funktion von Hörgeräten oder Herzschrittmachern beeinträchtigen. Wenden Sie sich an Ihren Serviceanbieter, wenn Sie weitere Informationen benötigen.
- Hersteller von Herzschrittmachern empfehlen einen Mindestabstand von 15 cm zwischen einem Gerät und einem Herzschrittmacher, um potenzielle Störungen des Herzschrittmachers zu vermeiden.

Bereiche mit entflammbarem und explosivem Material

- Nutzen Sie das Gerät nicht an Orten, an denen entflammbare oder explosive Materialien gelagert werden (z. B. Tankstellen, Öllagerräumen oder Chemiewerken). Die Nutzung Ihres Geräts in diesen Umgebungen erhöht die Explosions- oder Brandgefahr. Befolgen Sie darüber hinaus die im Text aufgeführten oder durch Symbole dargestellten Anweisungen.
- Lagern und transportieren Sie das Gerät nicht in Behältern, die brennbare Flüssigkeiten, Gase oder Explosivstoffe enthalten.

Betriebsumgebung

- Vermeiden Sie staubige, feuchte oder verschmutzte Umgebungen. Vermeiden Sie magnetische Felder. Die Nutzung des Geräts in diesen Umgebungen führt möglicherweise zu Fehlfunktionen im Stromkreis.
- Bevor Sie Kabel anschließen oder abziehen, stellen Sie die Nutzung des Geräts ein und trennen Sie es von der Stromversorgung. Stellen Sie sicher, dass Sie während des Betriebs trockene Hände haben.
- Halten Sie das Gerät von elektronischen Geräten fern, die starke magnetische oder elektrische Felder erzeugen, z. B. Mikrowellen oder Kühlschränke.
- Die ideale Betriebstemperatur liegt zwischen -40 °C und $+55\text{ °C}$ ohne Sonneneinstrahlung oder zwischen -40 °C und $+50\text{ °C}$ unter Sonneneinstrahlung. Die ideale Aufbewahrungstemperatur

liegt zwischen -40 °C und +70 °C. Extreme Hitze oder Kälte beschädigt möglicherweise das Gerät oder das Zubehör. Wenn das Gerät in einer Umgebung von -40 °C bis 0 °C betrieben wird, wird die New Radio Carrier Aggregation (NR CA) in einigen Szenarien deaktiviert.

- Bewahren Sie das Gerät und das Zubehör in einem gut belüfteten und kühlen Bereich ohne direkte Sonneneinstrahlung auf. Umhüllen oder bedecken Sie Ihr Gerät nicht mit Handtüchern oder anderen Objekten. Platzieren Sie das Gerät nicht in einem Behälter mit schlechter Wärmeableitung, wie einer Schachtel oder einem Beutel.
- Halten Sie das Gerät von Hitzequellen und offenen Flammen fern, z. B. von Heizgeräten, Mikrowellen, Herden, Wassererhitzern, Heizungen oder Kerzen.
- Stellen Sie keine Objekte, wie eine Kerze oder einen Wasserbehälter, auf das Gerät. Wenn Fremdkörper oder Flüssigkeit in das Gerät gelangen, stellen Sie den Betrieb sofort ein. Schalten Sie das Gerät aus und ziehen Sie alle am Gerät angeschlossenen Kabel ab. Wenden Sie sich anschließend an ein autorisiertes Service-Center.
- Blockieren Sie die Geräteöffnungen nicht. Lassen Sie für eine gute Wärmeableitung mindestens 10 cm um das Gerät herum frei.
- Stellen Sie den Betrieb Ihres Geräts oder der Anwendungen für einen gewissen Zeitraum ein, wenn das Gerät überhitzt ist. Wenn das überhitzte Gerät über einen längeren Zeitraum in Kontakt mit der Haut kommt, können Verbrennungssymptome wie bei Erfrierungen – beispielsweise rote Flecken und eine dunklere Pigmentierung – auftreten.
- Berühren Sie die Antenne des Geräts nicht. Dies kann zu einer verminderten Kommunikationsqualität führen.
- Lassen Sie Kinder und Haustiere nicht auf dem Gerät oder Zubehör kauen oder daran nuckeln/saugen. Andernfalls kann es zu Schäden oder einer Explosion kommen.
- Dieses Gerät sollte mit einem Mindestabstand von 50 cm zwischen der Heizung und Ihrem Körper angebracht und betrieben werden.
- Sorgen Sie dafür, dass sich das Gerät an einem Ort mit einem guten Empfang befindet. Der Abstand zwischen dem Gerät und anderen Metallmaterialien (wie Metallhalterungen oder Metalltüren und -fenstern) sollte mindestens 25 cm betragen. Der Abstand zwischen zwei Geräten sollte mindestens 30 cm betragen.

Kindersicherheit

- Beachten Sie alle Vorsichtsmaßnahmen in Bezug auf die Kindersicherheit. Es kann gefährlich sein, wenn Kinder mit dem Gerät oder dessen Zubehör spielen. Das Gerät enthält abnehmbare Teile, die zu Erstickungen führen können. Bewahren Sie es an einem für Kinder unzugänglichen Ort auf.
- Das Gerät und sein Zubehör sind nicht für die Verwendung durch Kinder vorgesehen. Kinder sollten das Gerät nur unter Aufsicht von Erwachsenen verwenden.

Zubehör

- Die Verwendung eines unzulässigen oder nicht kompatiblen Netzadapters, Ladegeräts oder Akkus kann Brände, Explosionen oder andere Gefahren verursachen.
- Verwenden Sie nur Zubehör, das vom Gerätehersteller für dieses Modell zugelassen ist. Die Verwendung von anderem Zubehör kann dazu führen, dass die Garantie erlischt, sie kann gegen lokale Vorschriften und Gesetze verstoßen und kann gefährlich sein. Informationen zur Verfügbarkeit von zugelassenem Zubehör in Ihrer Region erhalten Sie bei Ihrem Fachhändler.

Sicherheit des Netzadapters

- Bei Geräten mit Stecker sollte sich die Steckdose in unmittelbarer Nähe der Geräte befinden und leicht zugänglich sein.
- Der Netzstecker dient als Trennvorrichtung.
- Trennen Sie den Netzadapter von elektrischen Steckdosen und vom Gerät, wenn Sie ihn nicht verwenden.
- Lassen Sie den Netzadapter nicht fallen und setzen Sie ihn keinen Stößen aus. Wenn er beschädigt ist, bringen Sie ihn zur Inspektion zu einem autorisierten Service-Center.
- Verwenden Sie das Netzkabel nicht weiter, wenn es beschädigt (zum Beispiel bei freiliegenden oder gerissenen Leitungen) oder der Stecker locker ist. Durch die weitere Nutzung kann es zu elektrischen Schlägen, Kurzschlüssen oder Bränden kommen.
- Berühren Sie das Netzkabel nicht mit nassen Händen und ziehen Sie nicht daran, um den Netzadapter von der Steckdose abzuziehen.
- Berühren Sie das Gerät oder den Netzadapter nicht mit nassen Händen. Andernfalls kann es zu Kurzschlüssen, Fehlfunktionen oder elektrischen Schlägen kommen.
- Wenn Ihr Netzadapter mit Wasser, anderen Flüssigkeiten oder übermäßiger Feuchtigkeit in Berührung gekommen ist, bringen Sie ihn zur Inspektion zu einem autorisierten Service-Center.
- Stellen Sie sicher, dass der Netzadapter die Anforderungen des Standards IEC/EN 62368-1 erfüllt und gemäß nationalen oder lokalen Normen getestet und zugelassen wurde.

Reinigung und Wartung

- Halten Sie das Gerät während der Lagerung, des Transports und der Bedienung trocken und schützen Sie es vor Stößen.
- Halten Sie das Gerät und das Zubehör trocken. Versuchen Sie nicht, es mit einer externen Wärmequelle, wie einer Mikrowelle oder einem Fön, zu trocknen.
- Setzen Sie das Gerät oder das Zubehör nicht extremer Hitze oder Kälte aus. Diese Umgebungen können die ordnungsgemäße Funktionsweise stören und zu einem Brand oder einer Explosion führen.
- Vermeiden Sie Stöße, die zu Fehlfunktionen des Geräts, Überhitzung, einem Brand oder einer

Explosion führen können.

- Wenn das Gerät über einen längeren Zeitraum nicht verwendet wird, schalten Sie es aus. Ziehen Sie anschließend alle am Gerät angeschlossenen Kabel ab.
- Sollte es zu einer ungewöhnlichen Veränderung kommen (wenn das Gerät beispielsweise Rauch, ungewöhnliche Geräusche oder Gerüche abgibt), stellen Sie den Betrieb des Geräts sofort ein und schalten Sie es aus. Ziehen Sie alle Kabel, die am Gerät angeschlossen sind, ab und wenden Sie sich an ein autorisiertes Service-Center.
- Vermeiden Sie Schäden durch Treten auf das Kabel, Ziehen am Kabel oder übermäßiges Abknicken des Kabels. Hierdurch kann das Kabel beschädigt werden, was zu einer Fehlfunktion des Geräts führen kann.
- Bevor Sie das Gerät reinigen oder warten, stellen Sie die Nutzung des Geräts ein. Beenden Sie alle Anwendungen und ziehen Sie alle am Gerät angeschlossenen Kabel ab.
- Verwenden Sie keine chemischen Reinigungsmittel, Pulver oder andere Chemikalien (wie z. B. Alkohol oder Benzol) zur Reinigung des Geräts oder des Zubehörs. Diese Substanzen können Geräteteile beschädigen oder einen Brand verursachen. Verwenden Sie ein sauberes, weiches und trockenes Tuch, um das Gerät und das Zubehör zu reinigen.
- Bringen Sie keine Magnetstreifenkarten, wie Kreditkarten und Telefonkarten, über einen längeren Zeitraum hinweg in die Nähe des Geräts. Andernfalls kann die Magnetstreifenkarte beschädigt werden.
- Zerlegen oder bauen Sie das Gerät und sein Zubehör nicht um. Dadurch erlischt die Garantie und der Hersteller ist bei Schäden nicht mehr haftbar. Bei einem Schaden wenden Sie sich für Hilfestellung oder eine Reparatur an ein autorisiertes Service-Center.

Entsorgungs- und Recyclinginformationen



Das Symbol auf dem Produkt, Akku, Informationsmaterial oder der Verpackung bedeutet, dass die Produkte und Akkus am Ende ihrer Lebensdauer zur Entsorgung getrennt zu den von lokalen Behörden bestimmten Abfallsammelstellen gebracht werden müssen. Hierdurch wird sichergestellt, dass Elektro- und Elektronik-Altgeräte (EEE) zum Schutz wertvoller Materialien, der Umwelt und der menschlichen Gesundheit recycelt werden.

 Für weitere Informationen kontaktieren Sie lokale Behörden, Händler oder Entsorgungsunternehmen für Haushaltsmüll oder besuchen Sie die Website <https://www.brovi-tech.com>.

Reduzierung von Gefahrstoffen

Dieses Gerät und alles elektrische Zubehör erfüllen die geltenden lokalen Richtlinien zur Beschränkung der Nutzung bestimmter Gefahrstoffe in elektrischen und elektronischen Geräten, z. B. die Richtlinien zu REACH, RoHS und Akkus (soweit eingeschlossen) usw. der EU.

Konformitätserklärungen zu REACH und RoHS finden Sie auf unserer Website
<https://www.brovi-tech.com>.

Einhaltung gesetzlicher EU-Bestimmungen

Erklärung

ZOWEE TECHNOLOGY (HEYUAN) CO., LTD. erklärt hiermit, dass dieses Gerät (H352-381) die grundlegenden Anforderungen und andere relevante Bestimmungen der Richtlinie 2014/53/EU erfüllt.

Die aktuelle, gültige Version der Konformitätserklärung (Declaration of Conformity, DoC) kann unter <https://www.brovi-tech.com> angezeigt werden.

Dieses Gerät darf in allen Mitgliedsstaaten der EU betrieben werden.

Beachten Sie bei der Nutzung die jeweiligen nationalen und örtlichen Bestimmungen.

Abhängig vom örtlichen Netzwerk kann die Nutzung des Geräts eingeschränkt sein.

ErP-Produktinformationen

ZOWEE TECHNOLOGY (HEYUAN) CO., LTD. erklärt hiermit, dass seine Produkte die ErP(Energy-related Products)-Richtlinie 2009/125/EC erfüllen. Detaillierte ErP-Informationen sowie die von der Verordnung der Kommission vorgeschriebenen Nutzerhandbücher finden Sie unter <https://www.brovi-tech.com>.

Frequenzbereiche und Leistung

(a) Frequenzbereiche, in denen die Funkausrüstung betrieben werden kann: Einige Bereiche sind möglicherweise nicht in allen Ländern oder Gebieten verfügbar. Weitere Details erhalten Sie von Ihrem örtlichen Anbieter.

(b) Maximale Funkfrequenzleistung, die im von der Funkausrüstung genutzten Frequenzbereich übertragen wird: Die maximale Leistung aller Bereiche liegt unter dem Höchstwert, der in der entsprechenden harmonisierten Norm angegeben ist.

Für dieses Funkgerät gelten folgende Nenngrenzwerte für die Frequenzbereiche und die (abgestrahlte und/oder leitungsgeführte) Sendeleistung: LTE Band 1/3/7/8/20/28/34/38/40: 25,7 dBm, LTE Band 42/43: 26 dBm, 5G NR SA Band n3/n8/n20/n28/n38/n80/n81/n82/n83/n84: 25,7 dBm, 5G NR SA Band n1/n7: 26 dBm, 5G NR SA Band n40/n41/n77/n78: 29 dBm, 5G NR NSA Band n3/n8/n20/n28/n38: 25,7 dBm, 5G NR NSA Band n1/n7/n40/n77: 26 dBm, 5G NR NSA Band n41/n78: 29 dBm, 2,4-GHz-WLAN: 20 dBm.

Informationen über Zubehör und Software

Einige Zubehörteile sind in bestimmten Ländern oder Regionen optional. Optionales Zubehör ist bei Bedarf bei einem lizenzierten Händler erhältlich. Folgendes Zubehör wird empfohlen:

Adapter: S190126D1D

Das Produkt umfasst die Softwareversion 2.1.0.1 (H1220SP1C00). Zur Behebung von Fehlern oder Verbesserung von Funktionen werden nach der Produkteinführung Softwareaktualisierungen vom Hersteller veröffentlicht. Alle vom Hersteller veröffentlichten Softwareversionen wurden überprüft und erfüllen nach wie vor die relevanten Vorschriften.

Alle HF-Parameter (z. B. Frequenzbereich und Ausgangsleistung) sind für den Benutzer unzugänglich und können nicht von diesem geändert werden.

Aktuelle Informationen über Zubehör und Software finden Sie in der Konformitätserklärung (Declaration of Conformity, DoC) unter <https://www.brovi-tech.com>.

Rechtliche Hinweise

Das in diesem Handbuch beschriebene Produkt enthält möglicherweise urheberrechtlich geschützte Software von Lizenzgebern. Die Kunden sind nicht berechtigt, die Software auf irgendeine Weise zu vervielfältigen, zu verbreiten, zu ändern, zu dekompileieren, zu disassemblieren, zu entschlüsseln, zu extrahieren, zurückzuentwickeln, zu vermieten, abzutreten oder eine Unterlizenz dafür zu gewähren, sofern diese Beschränkungen nicht nach geltendem Recht untersagt sind oder der jeweilige Urheberrechtsinhaber diesen Tätigkeiten zugestimmt hat.

Marken und Genehmigungen

LTE ist eine Marke von ETSI.

Wi-Fi[®], das Wi-Fi CERTIFIED-Logo und das Wi-Fi-Logo sind Marken der Wi-Fi Alliance.

Weitere aufgeführte Marken, Produkt-, Dienstleistungs- und Firmennamen sind Eigentum der jeweiligen Inhaber.

Hinweis

Einige der hier beschriebenen Merkmale des Produkts und seiner Zubehörteile sind von der installierten Software sowie den Kapazitäten und Einstellungen des lokalen Netzes abhängig und können daher von den lokalen Netzanbietern bzw. Netzwerk-Serviceanbietern deaktiviert oder eingeschränkt werden.

Daher ist es möglich, dass die Beschreibungen in diesem Dokument nicht genau mit dem von Ihnen erworbenen Produkt oder dem Zubehör übereinstimmen.

Wir behalten uns das Recht vor, alle Informationen oder Spezifikationen in dieser Anleitung ohne vorherige Ankündigung und ohne Gewähr zu ändern.

HAFTUNGSAUSSCHLUSS

DER INHALT DIESES DOKUMENTS WIRD OHNE JEDE MÄNGELGEWÄHR BEREITGESTELLT. ÜBER DEN GESETZLICHEN ANSPRUCH HINAUS GIBT ES KEINERLEI GARANTIEANSPRUCH

AUF DIE GENAUIGKEIT UND DIE RICHTIGKEIT DES INHALTS DIESES DOKUMENTS, WEDER AUSDRÜCKLICH NOCH STILLSCHWEIGEND, INSBESONDERE AUF DIE MARKTGÄNGIGKEIT UND DIE EIGNUNG FÜR EINEN BESTIMMTEN ZWECK.

ZOWEE HAFTET, SOWEIT GESETZLICH ZULÄSSIG, NICHT FÜR SPEZIELLE, BEILÄUFIG ENTSTANDENE, INDIREKTE ODER FOLGESCHÄDEN, ENTGANGENE GEWINNE, GESCHÄFTE, EINNAHMEN, DATEN, EINSPARUNGEN ODER ERWARTETE EINSPARUNGEN, UNABHÄNGIG DAVON, OB DIESE VERLUSTE VORHERSEHBAR WAREN ODER NICHT.

DIE MAXIMALE HAFTUNG VON ZOWEE, DIE SICH AUS DER NUTZUNG DES IN DIESEM HANDBUCH BESCHRIEBENEN PRODUKTS ERGIBT, IST AUF DEN BETRAG BESCHRÄNKT, DEN DER KUNDE FÜR DEN KAUF DIESES PRODUKTS BEZAHLT HAT (DIESE BESCHRÄNKUNG GILT NICHT FÜR DIE HAFTUNG FÜR PERSONENSCHÄDEN, SOWEIT DAS GELTENDE RECHT EINE SOLCHE BESCHRÄNKUNG NICHT ZULÄSST).

Import- und Exportbestimmungen

Die Kunden müssen alle geltenden Aus- und Einfuhrgesetze und -vorschriften einhalten und sind für die Einholung der erforderlichen behördlichen Genehmigungen und Lizenzen für die Ausfuhr, Wiederausfuhr oder Einfuhr des in dieser Anleitung genannten Produkts verantwortlich, einschließlich der darin enthaltenen Software und technischen Daten.

Datenschutzrichtlinie

Für weitere Informationen dazu, wie wir Ihre persönlichen Informationen auf diesem Gerät nutzen und schützen, greifen Sie auf die webbasierte Verwaltungsseite zu und lesen Sie die Datenschutzerklärung für mobile Breitbandgeräte durch, um mehr über unsere Datenschutzlinien zu erfahren.

Softwareaktualisierung

Durch eine fortgesetzte Verwendung dieses Geräts bestätigen Sie, dass Sie den folgenden Inhalt gelesen haben und diesem zustimmen:

Dieses Gerät ruft nach Herstellung einer Internetverbindung automatisch Software-Aktualisierungsinformationen von ZOWEE oder Ihrem Anbieter ab, um einen besseren Service bereitstellen zu können. Bei diesem Vorgang werden mobile Daten verwendet. Außerdem ist ein Zugriff auf die eindeutige Kennung (SN) Ihres Geräts und die Netzwerk-ID des Serviceanbieters (PLMN) erforderlich, um zu prüfen, ob Ihr Gerät aktualisiert werden muss.

Dieses Gerät unterstützt die Funktion Auto-Aktualisierung. Nach der Aktivierung lädt das Gerät automatisch die wichtigen Aktualisierungen von ZOWEE oder Ihrem Anbieter herunter und installiert sie. Diese Funktion ist standardmäßig aktiviert und kann über das Einstellungsmenü auf der webbasierten Verwaltungsseite konfiguriert werden.

Stručná úvodní příručka

Obsah balení

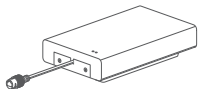

Zařízení
zákazníka



Síťový kabel o délce
1,5 metru



Informační štítek



Štítek identifikátoru
sítě SSID

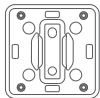

Základna

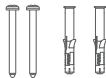

Šrouby a
rozpínací šrouby



Kabelová spojka pro
upevnění k tyči



Napájecí adaptér



Šestihranný klíč
(φ2,5)



Šestihranný klíč
(φ5,0)



Sada venkovních
vodotěsných síťových
kabelů (včetně kulatých a
vodotěsných gumových
zástrček)



Kabelová
svorka

i Doporučujeme přilepit štítek identifikátoru sítě SSID na napájecí adaptér, abyste si v případě potřeby mohli snadno zobrazit výchozí heslo a adresu IP.

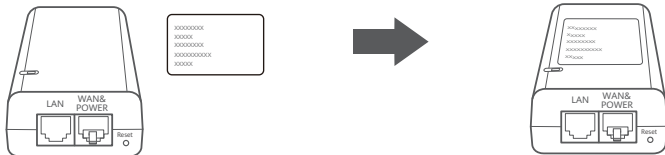

Volitelné příslušenství

Pokud je součástí balení desetimetrový plochý síťový kabel, použijte jej se standardními vodotěsnými plochými gumovými zástrčkami pro venkovní instalaci, abyste zajistili optimální vodotěšnost.

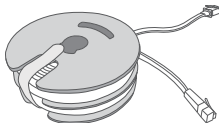

Desetimetrový plochý
síťový kabel

K instalaci jsou zapotřebí následující nástroje a pomocný materiál:

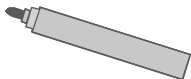

Pero



Vodováha

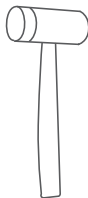

Kladivo

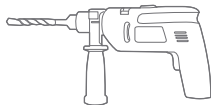

Příklepová vrtačka



Síťový kabel Cat-5e*

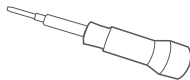

Šroubovák Phillips

* Pokud v balení není desetimetrový plochý síťový kabel, můžete si zakoupit kulatý nebo plochý síťový kabel, který není delší než 30 metrů, a použít jej se standardními vodotěsnými gumovými zástrčkami vhodného tvaru pro venkovní instalaci, aby byla zajištěna optimální vodotěsnost.

Vzhled

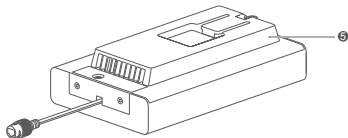
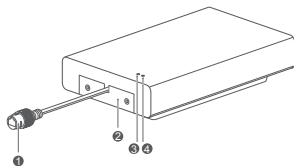

1 Konektor zásuvky síťového kabelu	2 Krytka karty SIM
3 Kontrolka signálu 5G	4 Kontrolka signálu 4G
5 Upevňovací podpora	

Kontrolka

Barva		Stav	Poznámky
5G	4G		
Zelená		Trvale svítí	Síla signálu: Silná
Žlutá		Trvale svítí	Síla signálu: Střední
Červená		Trvale svítí	Síla signálu: Slabá
		Bliká	Nepodařilo se rozpoznat kartu SIM/síť není k dispozici

Napájecí adaptér

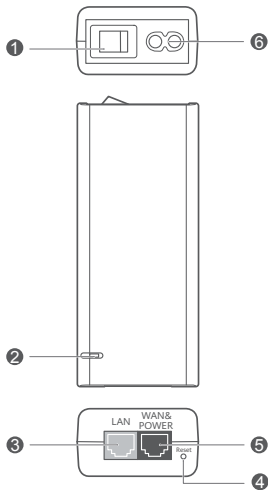

1 Tlačítko zapnutí	2 Kontrolka zapnutí	3 Port LAN
4 Tlačítko pro resetování	5 Port WAN&POWER	6 Napájecí port

i Nepřipojujte port WAN&POWER (modrý) k jiným zařízením, protože by mohlo dojít k jejich poškození.

Pokyny pro venkovní instalaci

Pro instalaci a konfiguraci zařízení zákazníka proveďte následující kroky:

Krok	Úkon
1	Vložte kartu SIM a zajistěte kryt karty SIM
2	Vložte síťový kabel a zajistěte vodotěsnou sadu na místě
3	Připojte a zapněte napájecí adaptér
4	Vyberte místo instalace, kde je signál silný
5	Nainstalujte zařízení zákazníka mimo budovu
6	Veďte síťový kabel skrze okno nebo zeď
7	Připojte se ke směrovači v budově
8	Připojte zařízení ke směrovači v budově prostřednictvím Wi-Fi nebo síťového kabelu

1 Vložte kartu SIM a zajistěte kryt karty SIM



mini-SIM (2FF)



micro-SIM (3FF)



nano-SIM (4FF)

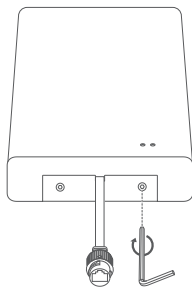
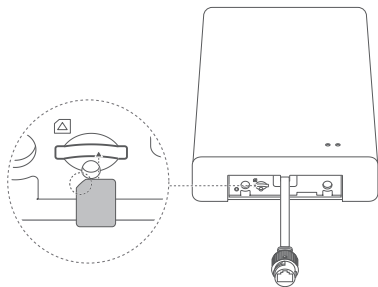

2 Vložte síťový kabel a zajistěte vodotěsnou sadu na místě

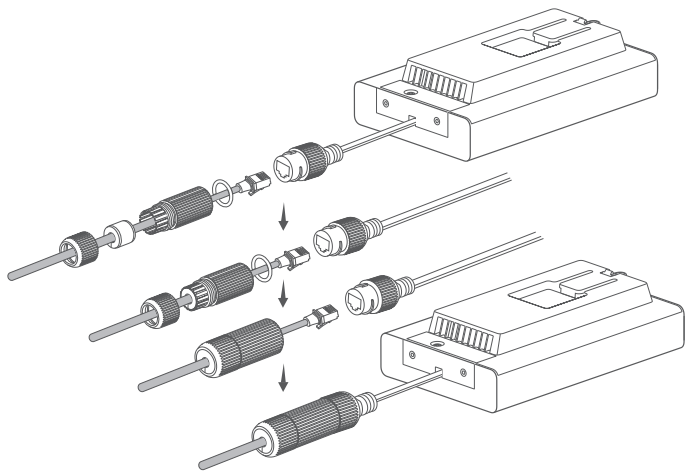

3 Připojte napájecí adaptér a zapněte napájení

Připojte napájecí adaptér k zařízení zákazníka a poté připojte napájecí adaptér ke zdroji napájení.

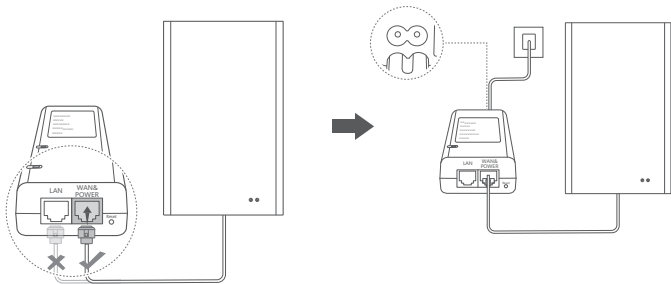

Zapněte napájecí adaptér.

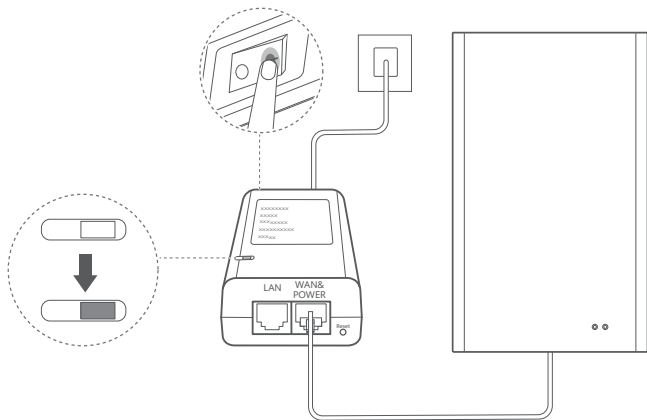

Zařízení zákazníka se automaticky zapne a vyhledá dostupné bezdrátové síť.
Pokud kontrolka trvale svítí, zařízení zákazníka se úspěšně připojilo k síti.

Kontrolka signálu 5G/4G	Trvale svítí	Zelená/Žlutá/Červená	Síla signálu: Silný/Střední/ Slabý
----------------------------	--------------	----------------------	---------------------------------------

4 Vyberte místo instalace, kde je signál silný

4.1 Připojte mobilní telefon nebo notebook k zařízení zákazníka prostřednictvím Wi-Fi.

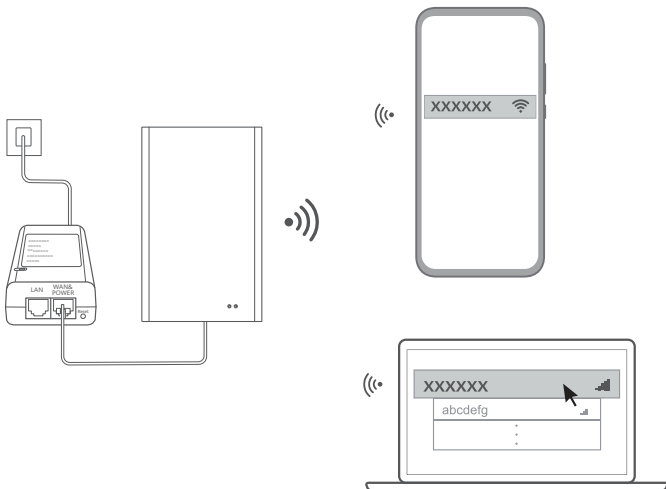

Stolní počítač musí být připojen k síti zařízení zákazníka prostřednictvím směrovače uvnitř budovy. Směrovač v budově připojte k napájecímu adaptéru a ke stolnímu počítači.

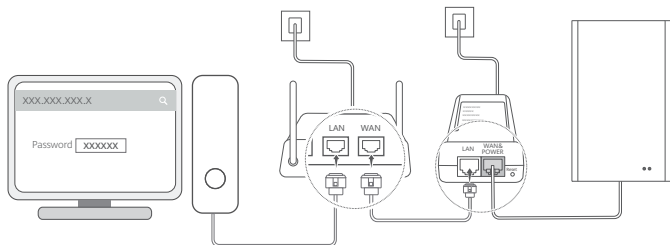

4.2 Na mobilním telefonu nebo počítači otevřete prohlížeč a přihlaste se na stránku správy zařízení zákazníka. (Výchozí adresu IP a heslo naleznete na výrobním štítku zařízení zákazníka.)

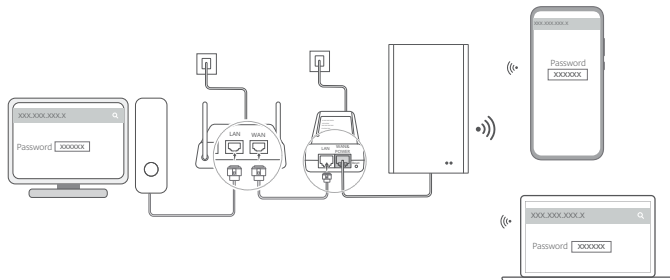

4.3 Podle výzvy změňte výchozí název Wi-Fi name, heslo a přihlašovací heslo.

i Po změně názvu Wi-Fi name nebo hesla Wi-Fi password je třeba mobilní telefon nebo počítač znovu připojit k zařízení zákazníka, abyste mohli používat Wi-Fi.

4.4 Pro přihlášení ke stránce správy použijte nové heslo.

4.5 Na domovské stránce správy klikněte na možnost **Zkontrolovat signál místa (Check location signal)**.

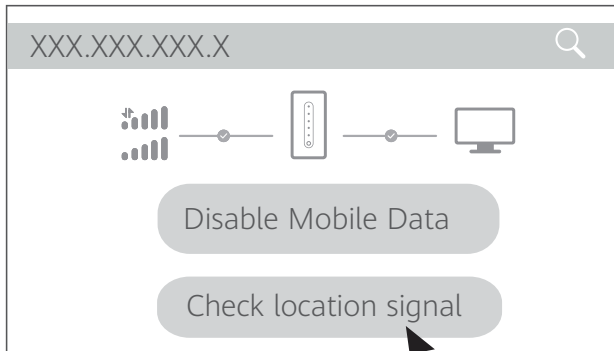

4.6 Podle výzvy změřte sílu signálu v doporučeném místě instalace a vyhledejte místo s nejsilnějším signálem.

i Zařízení zákazníka můžete nainstalovat na tyč nebo zeď a musí být v ochranném úhlu 45 stupňů od bleskosvodu.

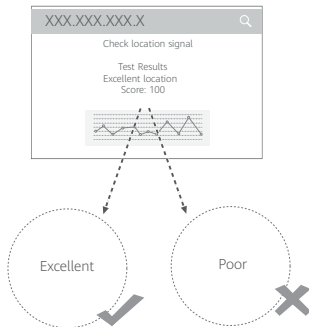

5 Nainstalujte zařízení zákazníka mimo budovu

Zařízení zákazníka můžete nainstalovat na tyč nebo zeď. Vyberte vhodné místo instalace.

1. způsob: Instalace na tyč

1

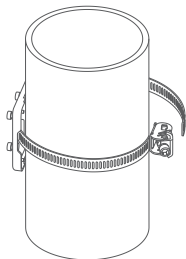

4.8 cm~14 cm

2

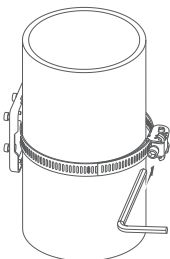

3

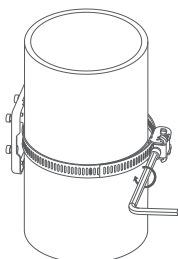

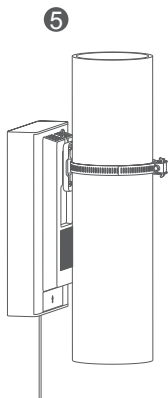
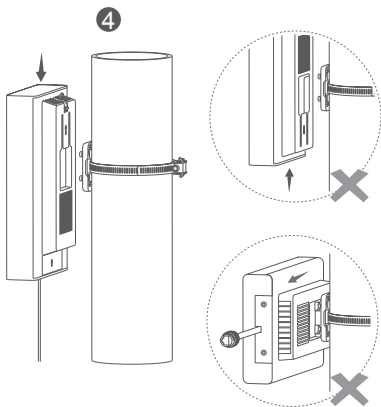

2. způsob: Instalace na zeď

1

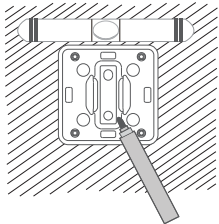

2

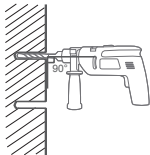

3

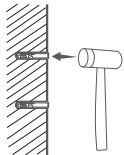

4

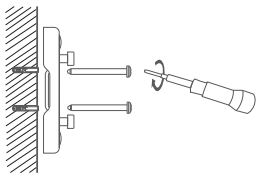

5

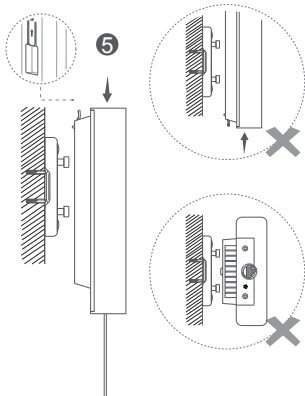

6 Ved'te síťový kabel skrze okno nebo zeď

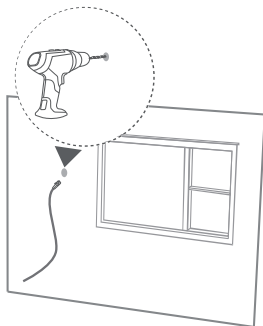
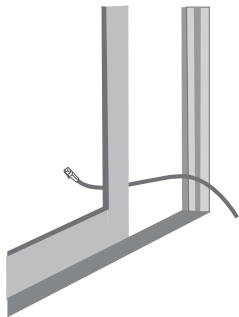

- i** Pokud se rozhodnete vést síťový kabel skrze okno, zajistěte, aby byl rám okna chráněn měkkým gumovým proužkem. Opatrně zavřete okno, abyste nepoškodili síťový kabel.

7 Připojte se ke směrovači v budově

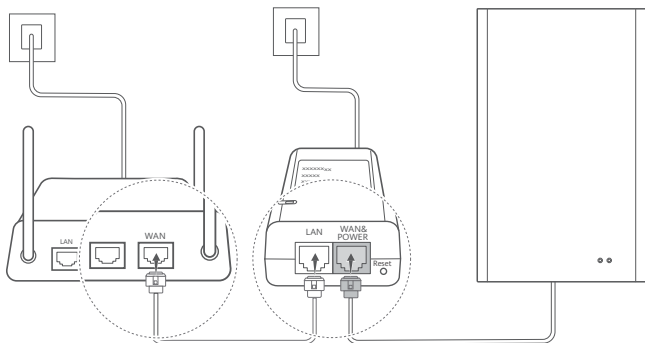

8 Připojte zařízení ke směrovači v budově prostřednictvím Wi-Fi nebo síťového kabelu

i Informační štítek doporučujeme připevnit na síťový kabel připojený k portu WAN&POWER napájecího adaptéru.

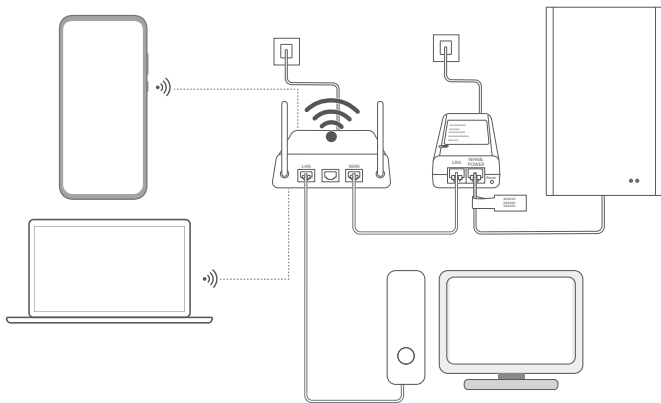

Časté otázky

1. Nelze najít Wi-Fi u zařízení zákazníka

- Pokud není připojeno žádné zařízení, Wi-Fi se u zařízení zákazníka po 2 hodinách automaticky vypne. Buď znovu aktivujte Wi-Fi na stránce správy, nebo restartujte zařízení zákazníka.
- Vaše zařízení může být příliš daleko od zařízení zákazníka. Zkuste se přiblížit k zařízení zákazníka a znovu se připojit k Wi-Fi.

2. Wi-Fi se u zařízení zákazníka k internetu připojuje pomalu

Wi-Fi se u zařízení zákazníka používá pouze pro konfiguraci zařízení zákazníka. Pro každodenní přístup k internetu se místo toho připojte k síti Wi-Fi směrovače uvnitř budovy.

3. Obnovení továrního nastavení zařízení zákazníka

Připojte zařízení zákazníka k napájecímu adaptéru a zapněte napájecí adaptér. Počkejte, dokud se kontrolka na zařízení zákazníka trvale nerozsvítí. Poté vložte předmět ve tvaru špendlíku do tlačítka pro resetování na napájecím adaptéru, stiskněte jej a podržte déle než 5 sekund, dokud nezačne blikat kontrolka zařízení zákazníka. Po obnovení zařízení zákazníka do továrního nastavení se vymažou parametry nastavení. Budete muset znovu nastavit zařízení zákazníka.

4. Když je zařízení zákazníka zapnuté, kontrolka se nerozsvítí a zařízení zákazníka nelze používat

Pokud je okolní teplota nižší než $-26\text{ }^{\circ}\text{C}$, trvá nějakou dobu, než se zařízení zákazníka přehřejší, aby mohlo správně fungovat. Když je okolní teplota $-40\text{ }^{\circ}\text{C}$, trvá proces přehřívání přibližně 10 minut. Proto v chladném prostředí trpělivě vyčkejte a o něco později zkontrolujte, zda zařízení zákazníka funguje správně.

Bezpečnostní informace

Tato část obsahuje důležité informace o provozu zařízení. Najdete zde též informace o bezpečném používání zařízení. Před použitím zařízení si tyto informace pečlivě přečtěte.

Elektronické zařízení

Nepoužívejte zařízení, je-li použití tohoto zařízení zakázáno. Zařízení nepoužívejte, pokud jeho používání může ohrozit nebo rušit jiná elektrická zařízení.

Elektrické rušení lékařských zařízení

- Řiďte se pravidly a předpisy vydanými nemocnicemi a lékařskými zařízeními. Nepoužívejte zařízení na zakázaných místech.
- Některá bezdrátová zařízení mohou mít vliv na výkon naslouchátek nebo kardiostimulátorů. Více informací získáte u poskytovatele služeb.
- Výrobci kardiostimulátorů doporučují udržovat mezi zařízením a kardiostimulátorem minimální vzdálenost 15 cm, aby nedošlo k potenciálnímu rušení kardiostimulátoru.

Oblasti s hořlavými a výbušnými

- Zařízení nepoužívejte v místě uskladnění hořlavých a výbušných (například na čerpací stanici, ve skladu oleje nebo v chemickém závodě). Používání zařízení v těchto prostředích zvyšuje riziko výbuchu nebo požáru. Dodržujte také pokyny uvedené v textu nebo zobrazené symboly.
- Zařízení neskladujte ani nepřevážte v kontejnerech s hořlavými kapalinami, plyny nebo výbušninami.

Provozní prostředí

- Vyhněte se prašnému, vlhkému nebo špinavému prostředí. Vyhněte se magnetickým polím. Používání zařízení v těchto prostředích může vést k funkční poruše obvodů.
- Před připojením a odpojením kabelů přestaňte zařízení používat a odpojte ho od napájení. Dbejte na to, abyste při tomto úkonu měli suché ruce.
- Udržujte zařízení daleko od elektronických zařízení, která vytvářejí silná magnetická nebo elektrická pole, jako je mikrovlnná trouba nebo chladnička.
- Ideální rozmezí provozních teplot je -40 °C až 55 °C bez slunečního záření nebo -40 °C až 50 °C se slunečním zářením. Ideální skladovací teploty jsou od -40 °C do $+70\text{ °C}$. Extrémní horko nebo chlad mohou zařízení nebo příslušenství poškodit. Pokud zařízení pracuje v prostředí s teplotou od -40 °C do 0 °C , bude v některých situacích vypnuta technologie New Radio carrier aggregation (Nová rádiová agregace nosičů, NR CA).
- Zařízení a příslušenství udržujte na dobře větraném a chladném místě mimo dosah přímého

slunečního světla. Nepokládejte na zařízení osušky ani jiné předměty. Neumísťujte zařízení do obalu se špatným odvodem tepla, jako je krabice nebo taška.

- Zařízení udržujte mimo dosah zdrojů tepla a ohně, jako jsou ohřívač, mikrovlnná trouba, vařič, bojler, radiátor nebo svíčka.
- Nepokládejte žádné předměty (jako např. svíčku nebo nádobu s vodou) na zařízení. Pokud do zařízení vnikne cizí předmět nebo kapalina, ihned jej přestaňte používat, vypněte jej a odpojte všechny kabely, které jsou k zařízení připojeny. Potom kontaktujte autorizované centrum služeb.
- Neblokujte otvory v zařízení. Ponechtejte okolo zařízení volný prostor minimálně 10 cm pro odvod tepla.
- Zařízení nebo aplikace přestaňte na chvíli používat, pokud je zařízení přehřáté. Je-li kůže delší dobu vystavena přehřátému zařízení, mohou se objevit příznaky nízkoteplotních popálenin, jako jsou červené skvrny a tmavší pigmentace.
- Nedotýkejte se antény zařízení. Jinak může dojít ke zhoršení kvality spojení.
- Nedovoďte dětem ani zvířatům, aby do zařízení nebo příslušenství kousaly nebo je cucaly. Může dojít k poškození nebo výbuchu.
- Zařízení by mělo být nainstalováno a provozováno v minimální vzdálenosti 50 cm od radiátoru a vašeho těla.
- Udržujte zařízení v místě s dobrým příjmem. Vzdálenost mezi zařízením a jinými kovovými materiály (např. kovovými nosníky, dveřmi nebo okny) by měla být větší než 25 cm a vzdálenost mezi zařízeními by měla být větší než 30 cm.

Bezpečnost dětí

- S ohledem na bezpečnost dětí se řiďte všemi upozorněními. Hra dětí se zařízením nebo jeho příslušenstvím může být nebezpečná. Zařízení obsahuje oddělitelné díly, které mohou představovat nebezpečí udušení. Uchovávejte mimo dosah dětí.
- Zařízení a jeho příslušenství nejsou určena pro používání dětmi. Děti by měly zařízení používat pouze pod dohledem dospělé osoby.

Příslušenství

- Používání neschváleného nebo nekompatibilního napájecího adaptéru, nabíječky nebo baterie může způsobit požár, explozi nebo jiná rizika.
- Zvolte pouze příslušenství, která výrobce zařízení schválil pro používání s tímto modelem. Použití příslušenství jiných typů může zrušit platnost záruky, může porušovat místní předpisy a zákony a může být nebezpečné. Informace o dostupnosti schváleného příslušenství ve vašem okolí získáte od svého prodejce.

Bezpečnost napájecího adaptéru

- U připojitelného zařízení by zásuvka měla být umístěna poblíž zařízení a měla by být snadno přístupná.

- Napájecí konektor slouží jako zařízení pro odpojení.
- Pokud napájecí adaptér nepoužíváte, odpojte jej ze zásuvky i ze zařízení.
- Napájecí adaptér chraňte před pádem či nárazem. Pokud se poškodí, zaneste jej do autorizovaného centra služeb, kde jej zkontrolují.
- Je-li napájecí kabel poškozen (např. jsou obnaženy vodiče nebo je kabel zlomený), nebo je-li zástrčka uvolněná, přestaňte neprodlené kabel používat. Další používání může vést k zásahu elektrickým proudem, zkratu nebo požáru.
- Napájecí adaptér neodpojujte vytažením napájecího kabelu a nedotýkejte se napájecího kabelu mokřými rukama.
- Nedotýkejte se zařízení ani napájecího adaptéru vlhkými rukama. Takový postup může vést ke zkratům, poruchám nebo úrazům elektrickým proudem.
- Pokud byl napájecí adaptér vystaven působení vody, jiných kapalin nebo nadměrné vlhkosti, nechte jej překontrolovat v autorizovaném centru služeb.
- Ujistěte se, že napájecí adaptér splňuje požadavky normy IEC/EN 62368-1 a že byl testován a schválen v souladu se státními nebo místními normami.

Čištění a údržba

- Při skladování, přepravě a provozu zařízení udržujte v suchu a zabraňte jeho kolizi s jinými předměty.
- Zařízení i příslušenství udržujte suché. Nepokoušejte se je sušit vnějším zdrojem tepla, např. vysoušečem vlasů nebo v mikrovlnné troubě.
- Zařízení ani příslušenství nevystavujte extrémnímu teplu nebo chladu. Tyto vnější podmínky mohou rušivě zasahovat do správné funkce, což může vést k požáru nebo výbuchu.
- Zabraňte nárazu, který může vést k poruše zařízení, přehřátí, požáru nebo výbuchu.
- Pokud zařízení nebude delší dobu používáno, vypněte jej a odpojte všechny k němu připojené kabely.
- Pokud dojde k neobvyklému projevu (např. pokud se ze zařízení kouří nebo vydává neobvyklý zvuk nebo zápach), přestaňte jej okamžitě používat, vypněte jej, odpojte veškeré k němu připojené kabely a poté kontaktujte autorizované centrum služeb.
- Na žádný z kabelů nešlapejte, netahejte za ně ani je příliš neohýbejte. Pokud tak učiníte, může dojít k poškození kabelu a následné poruše zařízení.
- Před čištěním nebo údržbou zařízení přestaňte používat, ukončete všechny aplikace a odpojte všechny k němu připojené kabely.
- K čištění zařízení nebo příslušenství nepoužívejte žádné chemické čisticí prostředky, prášky či jiné chemické látky (jako alkohol a benzen). Tyto látky mohou poškodit části zařízení a zvyšují riziko vzniku požáru. Zařízení i příslušenství vyčistěte čistým, měkkým a suchým hadříkem.
- Do blízkosti zařízení nepokládejte na delší dobu magnetické karty, jako jsou kreditní a telefonní

karty. Jinak se karta s magnetickým proužkem může poškodit.

- Zařízení ani jeho příslušenství nerozebírejte ani nepředělávejte. Takovým zásahem dojde k zániku záruky a výrobce se zbavuje odpovědnosti za škodu. V případě poškození kontaktujte autorizované centrum služeb a požádejte o pomoc či opravu.

Informace o likvidaci a recyklaci



Symbol uvedený na výrobku, baterii, dokumentaci nebo obalu připomíná, že výrobky a baterie musí být po skončení své životnosti odevzdány do sběrných míst pro tříděný odpad určených místními úřady. Tím bude zajištěno, že odpad EEZ bude recyklován a zpracováván způsobem, který šetří cenné materiály a chrání lidské zdraví a životní prostředí.

■ Další informace získáte od místních úřadů, maloobchodníka, služby svozu komunálního odpadu nebo na webových stránkách <https://www.brovi-tech.com>.

Snižování objemu nebezpečných látek

Toto zařízení a veškeré elektronické příslušenství je v souladu s místními zákony a předpisy o omezení používání některých nebezpečných látek v elektrických a elektronických zařízeních a bateriích

(jsou-li součástí zařízení), například s nařízením EU REACH, RoHS atd. Další informace týkající se shody s nařízením REACH a RoHS získáte na našich webových stránkách <https://www.brovi-tech.com>.

Soulad s právními předpisy EU

Prohlášení

Společnost ZOWEE TECHNOLOGY (HEYUAN) CO., LTD. tímto prohlašuje, že toto zařízení H352-381 odpovídá nezbytným požadavkům a ostatním příslušným ustanovením směrnice 2014/53/EU.

Nejnovější a platnou verzi prohlášení o shodě lze zobrazit na stránkách

<https://www.brovi-tech.com>.

Toto zařízení může být provozováno ve všech členských státech EU.

Dodržujte národní a místní předpisy v místě, kde je zařízení používáno.

Použití tohoto zařízení může být v závislosti na místní síti omezeno.

Informace o produktu (ErP)

Společnost ZOWEE TECHNOLOGY (HEYUAN) CO., LTD. tímto prohlašuje, že její výrobky odpovídají směrnici 2009/125/ES o stanovení rámce pro určení požadavků na ekodesign výrobků spojených se spotřebou energie (ErP). Podrobné informace o směrnici ErP a uživatelské příručce požadované nařízením Komise naleznete na adrese <https://www.brovi-tech.com>.

Frekvenční pásma a výkon

(a) Frekvenční pásma, ve kterých rádiové zařízení funguje: Některá pásma mohou být v některých zemích nebo oblastech nedostupná. Další podrobnosti získáte u svého místního mobilního operátora.

(b) Maximální vysokofrekvenční výkon přenesený ve frekvenčních pásmech, ve kterých rádiové zařízení funguje: Maximální výkon pro všechna pásma je nižší než hodnota nejvyššího limitu uvedeného v příslušných harmonizovaných normách.

Nominální omezení frekvenčních pásem a vysílacího výkonu (vyzařovaného nebo prováděného) aplikovatelná pro toto rádiové zařízení jsou následující: Pásmo LTE 1/3/7/8/20/28/34/38/40: 25,7 dBm, pásmo LTE 4/2/43: 26 dBm, pásmo 5G NR SA n3/n8/n20/n28/n38/n80/n81/n82/n83/n84: 25,7 dBm, pásmo 5G NR SA n1/n7: 26 dBm, pásmo 5G NR SA n40/n41/n77/n78: 29 dBm, pásmo 5G NR NSA n3/n8/n20/n28/n38: 25,7 dBm, pásmo 5G NR NSA n1/n7/n40/n77: 26 dBm, pásmo 5G NR NSA n41/n78: 29 dBm, Wi-Fi 2,4GHz: 20 dBm.

Informace o příslušenství a softwaru

Některá příslušenství jsou v určitých zemích nebo regionech volitelná. U licencovaného prodejce lze zakoupit potřebné volitelné příslušenství. Doporučujeme následující příslušenství:

Adaptéry: S190126D1D

Verze softwaru produktu je 2.1.0.1(H1220SP1C00). Výrobce bude vydávat aktualizace softwaru, aby opravil chyby nebo vylepšil funkce po vydání produktu. Všechny verze softwaru vydané výrobcem jsou ověřeny a jsou i nadále v souladu se souvisejícími předpisy.

Žádné radiofrekvenční parametry (například frekvenční rozsah a výstupní výkon) nejsou přístupné uživateli a nemohou být uživatelem změněny.

Nejaktuálnější informace o příslušenství a softwaru naleznete v prohlášení o shodě na stránkách <https://www.brovi-tech.com>.

Právní upozornění

Produkt popsany v této příručce může obsahovat software poskytovatelů licencí, který je chráněn autorskými právy. Zákazníci, nesmí žádným způsobem kopírovat, distribuovat, upravovat, dekompilovat, rozebírat, dešifrovat, extrahovat, zpětně analyzovat, pronajímat, postupovat nebo sublicencovat uvedený software, pokud nejsou takováto omezení zakázána platnými právními předpisy nebo pokud nejsou takovéto akce schváleny příslušnými držiteli autorských práv.

Ochranné známky a oprávnění

LTE je ochranná známka organizace ETSI.

Wi-Fi[®], logo Wi-Fi CERTIFIED a logo Wi-Fi jsou ochranné známky společnosti Wi-Fi Alliance.

Další uváděné ochranné známky, produkty, služby a názvy společností mohou být majetkem příslušných vlastníků.

Upozornění

Některé funkce tohoto produktu a jeho příslušenství popsané v této příručce jsou závislé na nainstalovaném softwaru a na kapacitě a nastavení místní sítě, a proto nemusí být aktivní nebo mohou být omezeny místními operátory či poskytovateli služeb sítě.

Z toho důvodu zde uvedený popis nemusí plně odpovídat produktu a jeho příslušenství, které jste zakoupili.

Vyhrazujeme si právo na změnu nebo úpravu jakýchkoli informací nebo technických údajů uvedených v této příručce, a to bez předchozího upozornění a bez jakékoli odpovědnosti.

ODMÍTNUTÍ ODPOVĚDNOSTI

VEŠKERÝ OBSAH TÉTO PŘÍRUČKY SE POSKYTUJE „TAK, JAK JE“. S VÝJIMKOU POŽADAVKŮ PLATNÝCH ZÁKONŮ NEJSOU NA PŘESNOST, SPOLEHLIVOST NEBO OBSAH TÉTO PŘÍRUČKY POSKYTOVÁNY ŽÁDNÉ ZÁRUKY JAKÉHOKOLI DRUHU, A TO ANI VÝSLOVNĚ ANI MLČKY PŘEDPOKLÁDANÉ, VČETNĚ NAPŘÍKLAD ZÁRUKY PRODEJNOSTI A VHDODNOSTI PRO URČITÝ ÚČEL.

V MAXIMÁLNÍ MÍŘE POVOLENÉ PŘÍSLUŠNÝMI ZÁKONY SPOLEČNOST ZOWEE V ŽÁDNÉM PŘÍPADĚ NENESE ODPOVĚDNOST ZA ŽÁDNÉ ZVLÁŠTNÍ, NÁHODNÉ, NEPŘÍMÉ NEBO NÁSLEDNÉ ŠKODY, ANI ZA UŠLÝ ZISK, OBCHODNÍ PŘÍLEŽITOSTI, TRŽBY, ZTRÁTU DAT, DOBRÉ POVĚSTI, ÚSPOR NEBO OČEKÁVANÝCH VÝHOD BEZ OHLEDU NA TO, ZDA JSOU TYTO ZTRÁTY PŘEDVÍDATELNÉ NEBO NE.

MAXIMÁLNÍ ODPOVĚDNOST (TOTO OMEZENÍ SE NEVZTAHUJE NA ODPOVĚDNOST ZA ŠKODY NA ZDRAVÍ V ROZSAHU, V NĚMŽ TAKOVÉTO OMEZENÍ ZAKAZUJÍ PŘÍSLUŠNÉ PŘÁVNÍ PŘEDPISY) SPOLEČNOSTI ZOWEE PLYNOUCÍ Z POUŽÍVÁNÍ PRODUKTŮ POPSANÝCH V TÉTO PŘÍRUČCE JE OMEZENÁ NA ČÁSTKU ZAPLACENOU ZÁKAZNÍKEM PŘI KOUPI TOHOTO PRODUKTU.

Nařízení o dovozu a vývozu

Zákazníci musí dodržovat veškeré příslušné právní předpisy o vývozu nebo dovozu, opětovnému vývozu nebo dovozu produktu zmíněného v této příručce, včetně obsaženého softwaru a technických dat, si musí opatřit veškerá potřebná povolení a licence.

Zásady ochrany soukromí

Pokud chcete vědět, jak používáme a chráníme vaše osobní informace na tomto zařízení, otevřete internetovou stránku správy a přečtete si část Prohlášení o ochraně soukromí pro mobilní širokopásmová zařízení, kde se dozvíte o našich zásadách ochrany soukromí.

Aktualizace softwaru

Dalším používáním tohoto zařízení vyjadřujete seznámení se a souhlas s tímto obsahem:

Toto zařízení bude po připojení k internetu automaticky získávat od společnosti ZOWEE nebo vašeho operátora informace o aktualizacích softwaru, abychom vám mohli poskytovat lepší služby. Tento proces bude využívat mobilní data a vyžaduje přístup k unikátnímu identifikátoru vašeho zařízení (SN) a ID sítě poskytovatele služeb (PLMN), abychom zkontrolovali, zda zařízení potřebuje aktualizaci.

Toto zařízení podporuje funkci automatické aktualizace. V případě povolení zařízení automaticky stáhne a nainstaluje důležité aktualizace od společnosti ZOWEE nebo vašeho operátora. Tato funkce je ve výchozím nastavení zapnutá a lze ji nakonfigurovat v nabídce nastavení na internetové stránce pro správu.

Skrócona instrukcja obsługi

Zawartość opakowania

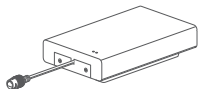

Urządzenie CPE



Kabel sieciowy o długości
1,5 metra



Etykieta
informacyjna



Etykieta SSID

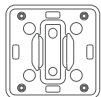

Podstawa

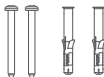

Śruby i kołki rozporowe



Opaska zaciskowa do
instalacji na maszcie



Zasilacz



Klucz imbusowy
(\varnothing 2,5)



Klucz imbusowy
(\varnothing 5,0)

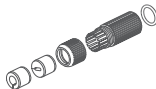

Wodoszczelny zestaw kabli
sieciowych do
zastosowań na zewnątrz
(z okrągłymi
i płaskimi, wodoszczelnymi
uszczelkami gumowymi)



Uchwyt kabla

 Zalecamy umieszczenie na zasilaczu etykiety z SSID, aby w razie potrzeby można było łatwo zobaczyć domyślne hasło i adres IP.

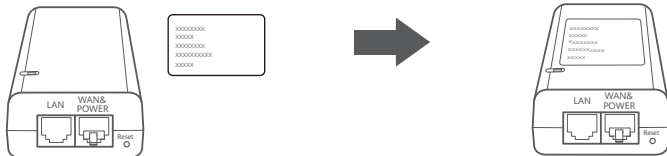

Akcesoria opcjonalne

Jeśli opakowanie zawiera 10-metrowy płaski kabel sieciowy, zainstaluj go na zewnątrz przy użyciu standardowych, płaskich, wodoszczelnych uszczelek gumowych w celu zapewnienia optymalnej ochrony przed zalaniem.

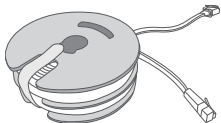

Płaski kabel sieciowy
o długości 10 metrów

Do instalacji są wymagane następujące narzędzia i materiały pomocnicze:

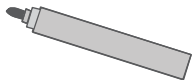

Długopis



Poziomica



Młotek

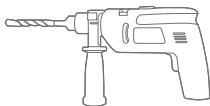

Wiertarka udarowa



Kabel sieciowy Cat-5e*

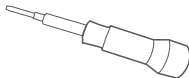

Śrubokręt krzyżowy

* Jeśli w opakowaniu nie ma 10-metrowego płaskiego kabla sieciowego, można kupić okrągły lub płaski kabel sieciowy o długości maksymalnie 30 metrów i zainstalować go na zewnątrz przy użyciu standardowych, wodoszczelnych uszczelek gumowych o odpowiednim kształcie w celu zapewnienia optymalnej ochrony przed zalaniem.

Wygląd

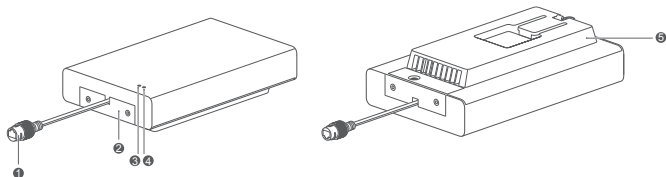

1 Łącznik gniazda kabla sieciowego	2 Pokrywa karty SIM
3 Wskaźnik sygnału sieci 5G	4 Wskaźnik sygnału sieci LTE
5 Uchwyt montażowy	

Wskaźnik

Kolor		Status	Uwagi
5G	LTE		
Zielony		Świeci jednostajnie	Siła sygnału: silny
Żółty		Świeci jednostajnie	Siła sygnału: średni
Czerwony		Świeci jednostajnie	Siła sygnału: słaby
		Miga	Nie można rozpoznać karty SIM / sieć jest niedostępna

Zasilacz

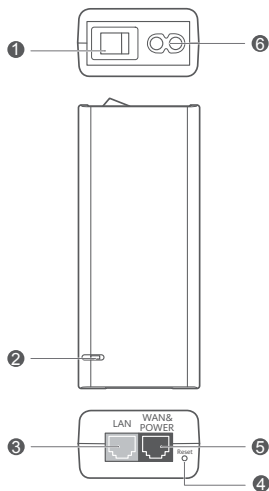

1 Przycisk zasilania	2 Wskaźnik zasilania	3 Port LAN
4 Przycisk resetowania	5 Port WAN&POWER	6 Port zasilania

i Nie podłączaj do portu WAN&POWER (niebieskiego) żadnych innych urządzeń, ponieważ może to spowodować ich uszkodzenie.

Instrukcje instalacji na zewnątrz

Aby zainstalować i skonfigurować urządzenie CPE, wykonaj poniższe czynności:

Krok	Czynność
1	Włóż kartę SIM i zablokuj jej pokrywę
2	Włóż kabel sieciowy i zamocuj zestaw wodoszczelny
3	Podłącz i włącz zasilacz
4	Wybierz miejsce instalacji w obszarze o silnym sygnale
5	Zainstaluj urządzenie CPE na zewnątrz
6	Poprowadź kabel sieciowy przez okno lub ścianę
7	Podłącz urządzenie do routera znajdującego się wewnątrz obiektu
8	Połącz urządzenie z routerem znajdującym się wewnątrz obiektu przez sieć Wi-Fi lub przy użyciu kabla sieciowego

1 Włóż kartę SIM i zablokuj jej pokrywę



mini-SIM (2FF)



micro-SIM (3FF)



nano-SIM (4FF)

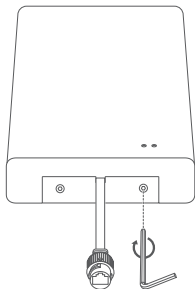
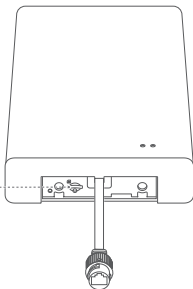

2 Włóż kabel sieciowy i zamocuj zestaw wodoszczelny

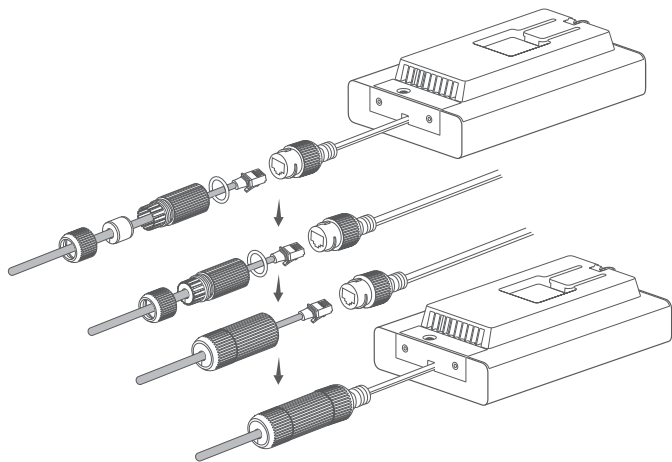

3 Podłącz i włącz zasilacz

Podłącz zasilacz do urządzenia CPE, a następnie do źródła zasilania.

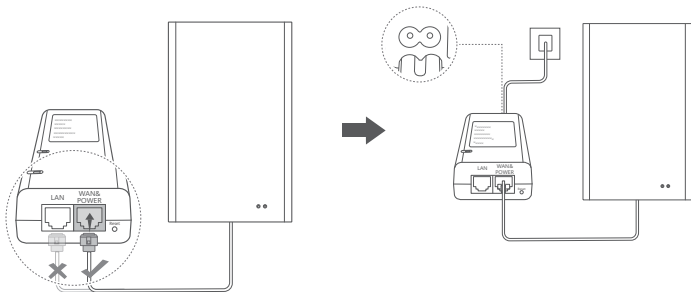

Włącz zasilacz.

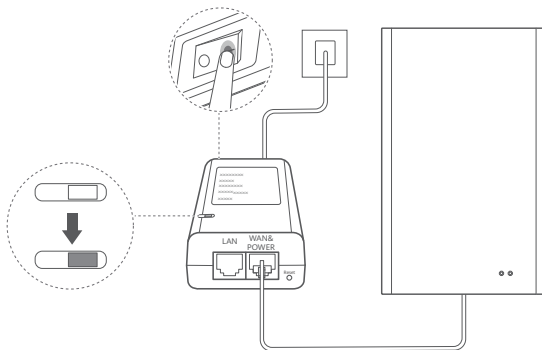

Urządzenie CPE zostanie automatycznie włączone i rozpocznie wyszukiwanie dostępnych sieci bezprzewodowych. Jednostajne świecenie wskaźnika oznacza, że urządzenie CPE pomyślnie nawiązało połączenie z siecią.

Wskaźnik sygnału sieci 5G/LTE	Świeci jednostajnie	Zielony/żółty/ czerwony	Siła sygnału: silny/ średni/słaby
-------------------------------	---------------------	----------------------------	--------------------------------------

4 Wybierz miejsce instalacji w obszarze o silnym sygnale

4.1 Połącz telefon komórkowy lub laptop z urządzeniem CPE przez sieć Wi-Fi.

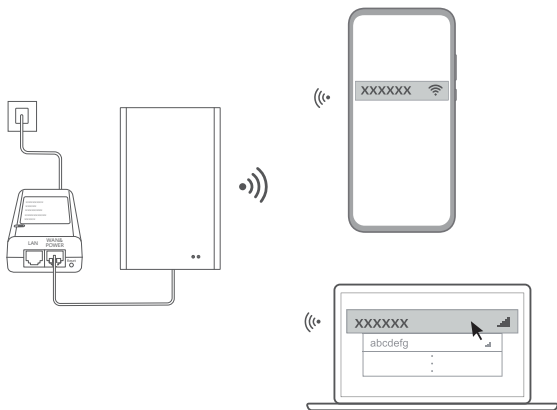

Komputer stacjonarny musi być połączony z siecią urządzenia CPE przez router znajdujący się wewnątrz obiektu. Podłącz router znajdujący się wewnątrz obiektu do zasilacza i komputera stacjonarnego.

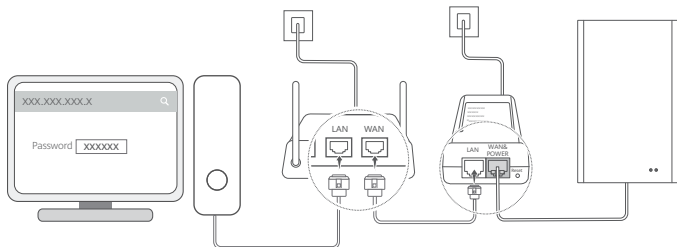

4.2 Otwórz przeglądarkę na telefonie komórkowym lub komputerze i zaloguj się do strony zarządzania urządzeniem CPE. (Domyślny adres IP i hasło znajduje się na tabliczce znamionowej urządzenia CPE).

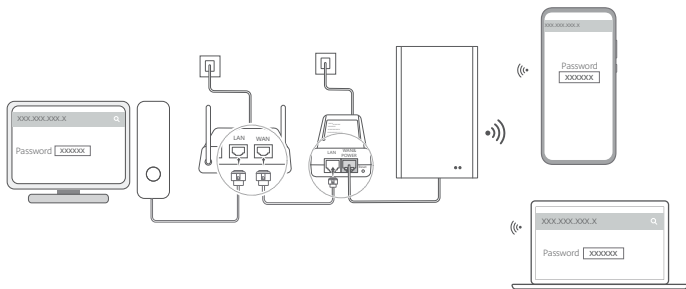

4.3 Postępując zgodnie z instrukcjami, zmień domyślną nazwę sieci Wi-Fi, hasło i hasło logowania.

i Po zmianie nazwy sieci Wi-Fi lub hasła należy ponownie połączyć telefon komórkowy lub komputer z urządzeniem CPE, aby korzystać z sieci Wi-Fi.

4.4 Wpisz nowe hasło, aby się zalogować do strony zarządzania.

4.5 Na stronie głównej zarządzania kliknij opcję **Sprawdź sygnał lokalizacji (Check location signal)**.

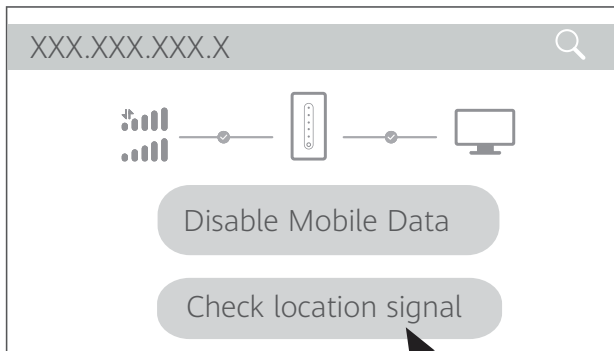

4.6 Postępując zgodnie z instrukcjami, zmierz siłę sygnału w zalecanym miejscu instalacji i znajdź położenie, w którym siła sygnału jest największa.

- i** Urządzenie CPE można zainstalować na ścianie lub maszcie, przy czym musi ono znajdować się w ramach 45-stopniowego kąta ochronnego piorunochronu.

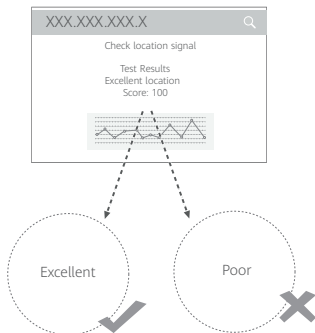

5 Zainstaluj urządzenie CPE na zewnątrz

Urządzenie CPE można zainstalować na ścianie lub maszcie. Wybierz odpowiednie położenie instalacji.

Metoda 1. Instalacja na maszcie

1

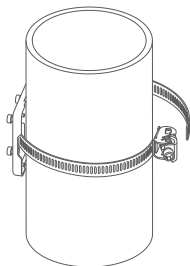

← 4.8 cm~14 cm →

2

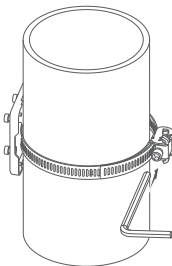

3

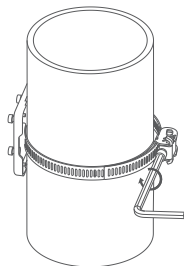

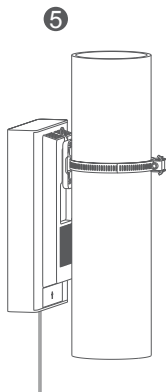
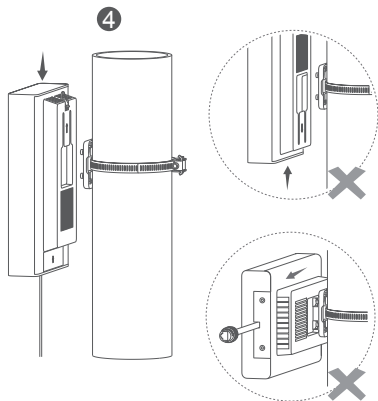

Metoda 2. Instalacja na ścianie

1

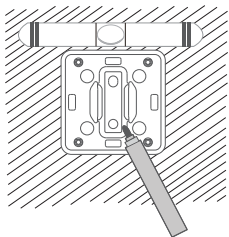

2

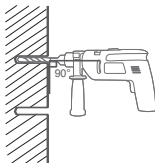

3

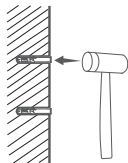

4

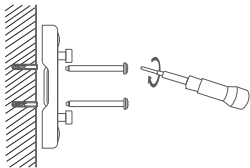

5

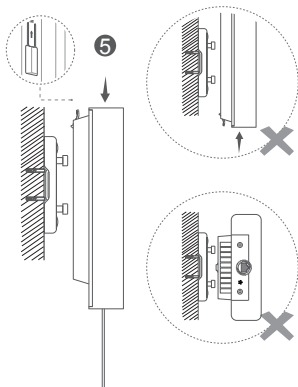

6 Poprowadź kabel sieciowy przez okno lub ścianę

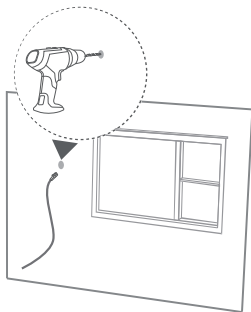
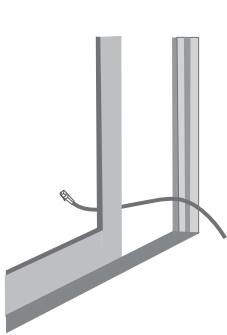

- i** W przypadku prowadzenia kabla sieciowego przez okno zadбай o zabezpieczenie ramy okiennej za pomocą miękkiej gumowej taśmy. Delikatnie zamknij okno, aby uniknąć uszkodzenia kabla sieciowego.

7 Podłącz urządzenie do routera znajdującego się wewnątrz obiektu

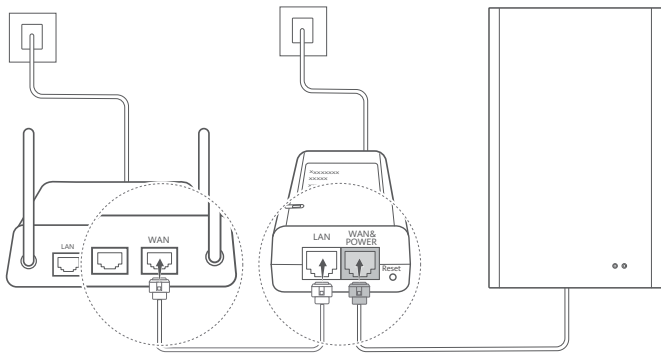

8 Połącz urządzenie z routerem znajdującym się wewnątrz obiektu przez sieć Wi-Fi lub przy użyciu kabla sieciowego

i Zalecamy dołączenie etykiety informacyjnej do kabla sieciowego podłączonego do portu WAN&POWER zasilacza.

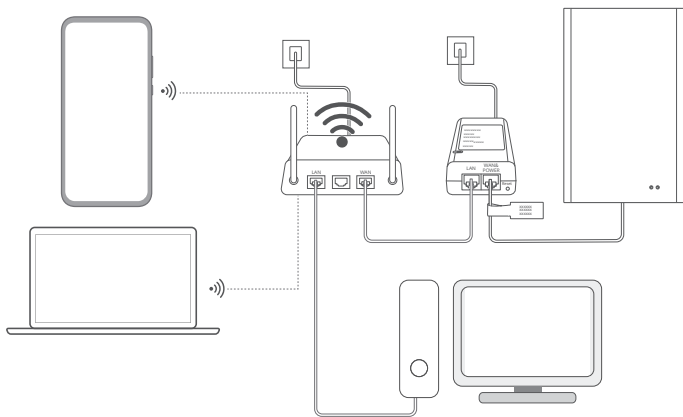

Najczęściej zadawane pytania

1. Nie można znaleźć sieci Wi-Fi urządzenia CPE

- Sieć Wi-Fi urządzenia CPE zostanie automatycznie wyłączona po 2 godzinach, jeśli nie będzie połączone żadne urządzenie. Ponownie aktywuj sieć Wi-Fi na stronie zarządzania lub ponownie uruchom urządzenie CPE.
- Być może używane urządzenie znajduje się w zbyt dużej odległości od urządzenia CPE. Zbliż się do urządzenia CPE i ponownie spróbuj nawiązać połączenie z siecią Wi-Fi.

2. Sieć Wi-Fi urządzenia CPE powoli uzyskuje dostęp do Internetu

Sieć Wi-Fi urządzenia CPE służy wyłącznie do konfiguracji urządzenia CPE. W celu codziennego uzyskiwania dostępu do Internetu nawiąż połączenie z siecią Wi-Fi routera znajdującego się wewnątrz obiektu.

3. Przywracanie ustawień fabrycznych urządzenia CPE

Podłącz urządzenie CPE do zasilacza i włącz zasilacz. Poczekaj, aż wskaźnik urządzenia CPE zacznie świecić jednostajnie. Następnie włóż przedmiot podobny do igły do przycisku resetowania w zasilaczu, po czym naciśnij go i przytrzymaj przez ponad 5 sekund, aż wskaźnik CPE zacznie migać. Po przywróceniu ustawień fabrycznych urządzenia CPE jego parametry konfiguracji zostaną wyczyszczone. Trzeba będzie ponownie skonfigurować urządzenie CPE.

4. Gdy urządzenie CPE jest włączone, wskaźnik się nie włącza i nie można używać urządzenia CPE

Gdy temperatura otoczenia wynosi poniżej -26°C , potrzeba trochę czasu na rozgrzanie urządzenia CPE w celu zapewnienia jego poprawnego działania. Gdy temperatura otoczenia wynosi -40°C , proces rozgrzewania trwa około 10 minut. Dlatego w zimnym otoczeniu cierpliwie poczekaj i sprawdź nieco później, czy urządzenie CPE poprawnie działa.

Informacje dotyczące bezpieczeństwa

Niniejsza sekcja zawiera ważne informacje na temat obsługi urządzenia. Zawiera również informacje dotyczące bezpiecznego użytkowania urządzenia. Przed rozpoczęciem używania urządzenia należy uważnie przeczytać te informacje.

Urządzenie elektroniczne

Nie należy używać urządzenia w miejscach, w których korzystanie z niego jest zabronione. Nie należy używać urządzenia, jeśli stwarzałoby to zagrożenie lub zakłócało działanie innych urządzeń elektronicznych.

Zakłócenia pracy sprzętu medycznego

- Należy przestrzegać zasad i regulaminów ustanowionych przez szpitale i placówki ochrony zdrowia. Nie należy korzystać z urządzenia w miejscach, w których jest to zabronione.
- Niektóre urządzenia bezprzewodowe mogą wpływać na działanie aparatów słuchowych lub rozruszników serca. Aby uzyskać więcej informacji, należy się skontaktować z usługodawcą.
- Zalecana przez producentów rozruszników serca minimalna odległość między urządzeniem a rozrusznikiem wynosi 15 cm. Pozwala to uniknąć potencjalnych zakłóceń w działaniu rozrusznika.

Obszary z materiałami palnymi i wybuchowymi

- Nie wolno używać tego urządzenia w miejscu przechowywania substancji palnych lub wybuchowych (np. na stacjach paliw, w składach paliw lub w zakładach chemicznych). Korzystanie z urządzenia w takim otoczeniu zwiększa ryzyko wybuchu lub pożaru. Ponadto zawsze należy przestrzegać miejscowych zaleceń przedstawionych w formie tekstu lub symboli.
- Nie wolno przechowywać ani transportować urządzenia w jednym opakowaniu z łatwopalnymi cieczami, gazami lub materiałami wybuchowymi.

Środowisko pracy

- Należy unikać miejsc zakurzonych, wilgotnych i brudnych. Należy unikać pól magnetycznych. Używanie urządzenia w takich miejscach może doprowadzić do awarii układów elektronicznych.
- Przed podłączeniem i odłączeniem kabli należy przestać korzystać z urządzenia i odłączyć je od źródła zasilania. Podczas korzystania z urządzenia należy zawsze mieć suche ręce.
- Należy trzymać urządzenie z dala od urządzeń elektronicznych będących źródłem silnego pola magnetycznego bądź elektrycznego, takich jak mikrofalówka lub lodówka.
- Optymalny zakres temperatury pracy urządzenia wynosi od -40°C do +55°C w przypadku braku promieniowania słonecznego, a w razie jego występowania — od -40°C do +50°C. Idealne temperatury podczas przechowywania wynoszą od -40°C do +70°C. Ekstremalnie wysokie lub niskie temperatury mogą spowodować uszkodzenie urządzenia lub akcesoriów. Gdy urządzenie

działa w temperaturze otoczenia od -40°C do 0°C , w niektórych sytuacjach funkcja agregacji sieci New Radio (NR CA) może zostać wyłączona.

- Urządzenie i akcesoria należy trzymać w chłodnym, przewodnym miejscu, z dala od bezpośredniego światła słonecznego. Urządzenia nie należy szczelnie zamykać ani okrywać ręcznikami lub innymi materiałami. Urządzenie nie powinno być zamykane w pojemniku, na przykład w małym pudełku lub torbie, uniemożliwiającym odprowadzanie ciepła.
- Urządzenie należy trzymać z dala od źródeł ciepła i ognia, takich jak podgrzewacze, mikrofalówki, kuchenki, podgrzewacze wody, grzejniki lub świece.
- Nie wolno kłaść na urządzeniu żadnych przedmiotów (takich jak świeca lub naczynie z wodą). Jeśli do wnętrza urządzenia przedostanie się ciało obce lub ciecz, należy niezwłocznie przestać używać urządzenia, wyłączyć je i odłączyć wszystkie podłączone do niego kable. Następnie należy się skontaktować z autoryzowanym punktem serwisowym.
- Nie wolno zatykać otworów w urządzeniu. Należy pozostawić minimum 10 cm wolnej przestrzeni wokół urządzenia, aby umożliwić odprowadzanie ciepła.
- Jeśli dojdzie do przegrzania, należy na pewien czas przestać używać urządzenia lub aplikacji. Długotrwałe narażenie skóry na oddziaływanie przegrzanego urządzenia może wywołać objawy poparzeń, takie jak czerwona wysypka i ciemniejsza pigmentacja.
- Nie wolno dotykać anteny urządzenia. Może to pogorszyć jakość łączności.
- Nie należy pozwalać dzieciom ani zwierzętom gryźć ani ssać urządzenia oraz akcesoriów. Może to spowodować uszkodzenie lub wybuch.
- Urządzenie powinno być instalowane i obsługiwane przy zachowaniu minimalnej odległości 50 cm między elementem promieniującym a ciałem użytkownika.
- Należy przechowywać urządzenie w miejscu, w którym jest dobry odbiór sygnału. Odległość między urządzeniem a innymi metalowymi przedmiotami (takimi jak metalowe uchwyty, drzwi i okna) powinna być większa niż 25 cm, a odległość między urządzeniami powinna wynosić ponad 30 cm.

Bezpieczeństwo dzieci

- Należy przestrzegać wszystkich środków ostrożności dotyczących bezpieczeństwa dzieci. Zabawa urządzeniem lub jego akcesoriami może być niebezpieczna. Urządzenie ma odłączane części, których połknięcie grozi udławieniem. Produkt należy przechowywać poza zasięgiem dzieci.
- Urządzenie i akcesoria nie są przeznaczone do użytku przez dzieci. Dzieci powinny korzystać z tego urządzenia tylko pod nadzorem dorosłych.

Akcesoria

- Używanie niezatwierdzonych lub niezgodnych zasilaczy, ładowarek albo baterii może spowodować pożar, wybuch lub inne zagrożenia.
- Należy wybierać tylko akcesoria zatwierdzone przez producenta do użycia z posiadanym

modelem urządzenia. Korzystanie z jakichkolwiek innych akcesoriów może być przyczyną utraty gwarancji, stanowić naruszenie przepisów, a także stwarzać rozmaite zagrożenia. W celu uzyskania informacji o dostępności zatwierdzonych akcesoriów w danym obszarze należy się skontaktować ze sprzedawcą.

Bezpieczne użytkowanie zasilacza

- W przypadku urządzeń podłączanych do ściennego gniazda elektrycznego gniazdo powinno znajdować się w pobliżu urządzeń i być łatwo dostępne.
- Wtyczka zasilania pełni funkcję wyłącznika.
- Jeśli zasilacz nie jest używany, należy odłączyć go od gniazdka elektrycznego i urządzenia.
- Należy dbać, aby zasilacz nie był narażony na upuszczenia i uderzenia. Uszkodzony zasilacz należy przekazać do zbadania w autoryzowanym punkcie serwisowym.
- Jeśli kabel zasilania jest uszkodzony (np. jest złamany lub ma uszkodzoną izolację) albo ma poluzowaną wtyczkę, należy niezwłocznie przestać go używać. Dalsze korzystanie z niego może spowodować porażenie elektryczne, zwarcie lub pożar.
- Nie wolno dotykać kabla zasilania mokrymi dłońmi ani ciągnąć za kabel w celu odłączenia zasilacza.
- Nie wolno dotykać urządzenia ani zasilacza mokrymi dłońmi. Może to doprowadzić do zwarcia, usterki lub porażenia prądem elektrycznym.
- Jeśli zasilacz miał kontakt z wodą, innymi płynami lub wilgocią, należy go przekazać do zbadania w autoryzowanym punkcie serwisowym.
- Należy się upewnić, że zasilacz spełnia wymagania normy IEC/EN 62368-1 oraz że został przetestowany i dopuszczony do użytkowania zgodnie z normami krajowymi lub lokalnymi.

Czyszczenie i konserwacja

- Podczas przechowywania, transportu i obsługi urządzenia należy je chronić przed wilgocią i zderzeniami z innymi przedmiotami.
- Należy dbać o to, by urządzenie i akcesoria pozostawały suche. Nie wolno jednak ich suszyć przy użyciu zewnętrznego źródła ciepła, takiego jak mikrofalówka lub suszarka do włosów.
- Nie wolno wystawiać urządzenia ani akcesoriów na działanie ekstremalnie wysokiej lub niskiej temperatury. Takie warunki pracy mogą uniemożliwić prawidłowe działanie urządzenia i spowodować pożar lub wybuch.
- Należy unikać zderzeń z innymi przedmiotami, ponieważ mogą spowodować awarię, przegrzanie, pożar lub wybuch.
- Jeśli urządzenie nie będzie przez dłuższy czas używane, należy je wyłączyć i odłączyć wszystkie podłączone do niego kable.
- Jeśli urządzenie zacznie nietypowo działać, na przykład zacznie wydobywać się z niego dym, nietypowy zapach lub dziwne dźwięki, należy niezwłocznie przestać go używać, wyłączyć je, odłączyć wszystkie podłączone do niego kable i skontaktować się z autoryzowanym punktem

serwisowym.

- Nie należy deptać, ciągnąć ani nadmiernie wyginać kabli. Może to spowodować uszkodzenie kabla i nieprawidłowe działanie urządzenia.
- Przed przystąpieniem do czyszczenia lub konserwacji urządzenia należy przestać z niego korzystać, zamknąć wszystkie aplikacje i odłączyć wszystkie podłączone kable.
- Do czyszczenia urządzenia i akcesoriów nie należy używać detergentów, proszków ani żadnych innych środków chemicznych (takich jak alkohol czy benzen). Substancje te mogą uszkodzić części urządzenia i stanowić zagrożenie pożarowe. Do czyszczenia urządzenia i akcesoriów powinno się używać czystej, miękkiej i suchej ściereczki.
- W pobliżu urządzenia nie należy umieszczać na dłuższy czas kart z paskiem magnetycznym, takich jak karty kredytowe i telefoniczne. W przeciwnym razie może dojść do uszkodzenia karty.
- Nie wolno demontować ani regenerować urządzenia i akcesoriów. Spowoduje to unieważnienie gwarancji, a producent zostanie zwolniony z odpowiedzialności za ewentualne szkody. W przypadku wystąpienia usterki należy skontaktować się z autoryzowanym punktem serwisowym w celu uzyskania pomocy lub przekazania urządzenia do naprawy.

Utylizacja i recykling odpadów



Ten symbol na etykiecie produktu, na baterii, w dokumentacji lub na opakowaniu oznacza, że urządzenia i baterie po zakończeniu eksploatacji muszą zostać oddane do wyspecjalizowanych punktów odbioru wyznaczonych przez lokalne władze. Dzięki temu odpady pochodzące z urządzeń elektrycznych i elektronicznych zostaną poddane recyklingowi oraz będą traktowane w sposób umożliwiający odzyskanie cennych surowców oraz ochronę zdrowia ludzkiego i środowiska naturalnego.

Więcej informacji można uzyskać, kontaktując się z lokalnymi władzami, sprzedawcą urządzenia lub lokalnym przedsiębiorstwem utylizacji odpadów albo odwiedzając witrynę internetową <https://www.brovi-tech.com>.

Utylizacja i recykling odpadów

Niniejszym informujemy, że głównym celem regulacji europejskich oraz ustawy z dnia 11 września 2015 r o zużytych sprzęcie elektrycznym i elektronicznym jest ograniczenie ilości odpadów powstałych ze sprzętu oraz zapewnienie odpowiedniego poziomu zbierania, odzysku i recyklingu zużytego sprzętu oraz zwiększenie świadomości społecznej o jego szkodliwości dla środowiska naturalnego, na każdym etapie użytkowania sprzętu elektrycznego i elektronicznego.

Mając na uwadze powyższe należy wskazać, iż w powyższym procesie gospodarstwa domowe spełniają bardzo ważną rolę w przyczynianiu się do ponownego użycia i odzysku, w tym recyklingu zużytego sprzętu. Stosownie do art. 35 ww. ustawy użytkownik sprzętu przeznaczonego dla gospodarstw domowych jest bowiem obowiązany do oddania zużytego sprzętu zbierającemu zużyty sprzęt.

Pamiętać jednak należy, aby produkty należące do grupy sprzętu elektrycznego lub elektronicznego były utylizowane w:

- lokalnych punktach zbioru (składowisko, punkt zbiórki itp.). Informacje na temat lokalizacji tych punktów można uzyskać od władz lokalnych.
- miejscach sprzedaży podobnych urządzeń. Sprzedawcy detaliczni i sprzedawcy hurtowi są zobowiązani są nieodpłatnego przyjęcia zużytego sprzętu w ilości nie większej niż sprzedawany nowy sprzęt, jeżeli zużyty sprzęt jest tego samego rodzaju.

Jeśli twój produkt zawiera baterię należy pamiętać, iż baterii nie należy wyrzucać wraz z innymi odpadami w tym samym pojemniku. Baterie należy wyrzucić do specjalnie oznaczonych pojemników przy punktach zbierania odpadów lub w sklepach ze sprzętem elektronicznym.

Szczegółowych informacji na temat jak i gdzie można pozbyć się zużytych baterii udzielają władze lokalne.

W ten sposób możesz uczestniczyć w procesie ponownego wykorzystywania surowców i wspierać program utylizacji odpadów elektrycznych i elektronicznych, co może mieć wpływ na środowisko i zdrowie publiczne. Pamiętać należy, iż prawidłowa utylizacja sprzętu umożliwia zachowanie cennych zasobów i uniknięcie negatywnego wpływu na zdrowie i środowisko, które może być zagrożone przez nieodpowiednie postępowanie z odpadami i składnikami niebezpiecznymi.

Ograniczenie stosowania substancji niebezpiecznych

Urządzenie i jego akcesoria elektryczne są zgodne z lokalnymi przepisami o ograniczaniu użycia pewnych substancji niebezpiecznych w urządzeniach elektrycznych i elektronicznych, takimi jak unijne dyrektywy REACH, RoHS i przepisy dotyczące baterii (jeśli je dołączono). Deklarację zgodności z dyrektywami REACH i RoHS znajdują się w naszej witrynie internetowej <https://www.brovi-tech.com>.

Zgodność z przepisami UE

Oświadczenie

Niniejszym firma ZOWEE TECHNOLOGY (HEYUAN) CO., LTD. oświadcza, że urządzenie H352-381 jest zgodne z podstawowymi wymogami i innymi właściwymi postanowieniami dyrektywy 2014/53/UE.

Najbardziej aktualną i obowiązującą wersję deklaracji zgodności można zobaczyć na stronie <https://www.brovi-tech.com>.

To urządzenie zostało dopuszczone do użytku we wszystkich państwach członkowskich UE.

Należy przestrzegać przepisów krajowych i lokalnych w miejscu użytkowania urządzenia.

W zależności od sieci lokalnej użytkowanie urządzenia może podlegać ograniczeniom.

Informacje o produkcie korzystającym z energii elektrycznej

Firma ZOWEE TECHNOLOGY (HEYUAN) CO., LTD. niniejszym oświadcza, że jej produkty są zgodne z dyrektywą 2009/125/WE dotyczącą produktów związanych z energią (ErP). Szczegółowe informacje dotyczące dyrektywy ErP i instrukcji użytkownika wymaganych rozporządzeniem Komisji można znaleźć na stronie: <https://www.brovi-tech.com>.

Pasma częstotliwości i zasilanie

(a) Pasma częstotliwości pracy sprzętu radiowego: Niektóre pasma mogą być niedostępne w niektórych krajach lub obszarach. Szczegółowe informacje można uzyskać od lokalnego operatora.

(b) Maksymalna moc częstotliwości radiowej na pasmach częstotliwości, na których działa sprzęt radiowy: maksymalna moc dla wszystkich pasm jest niższa niż najwyższa wartość limitu podana w powiązanych normach zharmonizowanych.

Pasma częstotliwości i znamionowe limity mocy transmisji (wypromieniowanej i/lub przewodzonej) stosuje się do tego sprzętu radiowego w następujący sposób: pasmo LTE 1/3/7/8/20/28/34/38/40: 25,7 dBm, pasmo LTE 42/43: 26 dBm, pasmo SA NR 5G n3/n8/n20/n28/n38/n80/n81/n82/n83/n84: 25,7 dBm, pasmo SA NR 5G n1/n7: 26 dBm, pasmo SA NR 5G n40/n41/n77/n78: 29 dBm, pasmo NSA NR 5G n3/n8/n20/n28/n38: 25,7 dBm, pasmo NSA NR 5G n1/n7/n40/n77: 26 dBm, pasmo NSA NR 5G n41/n78: 29 dBm, sieć Wi-Fi 2,4 GHz: 20 dBm.

Informacje o akcesoriach i oprogramowaniu

Niektóre akcesoria są opcjonalne w określonych krajach lub regionach. W razie potrzeby akcesoria opcjonalne można zakupić u licencjonowanych dostawców. Zalecane są następujące akcesoria:

Adaptery: S190126D1D

Wersja oprogramowania produktu to 2.1.0.1 (H1220SP1C00). Po wprowadzeniu produktu na rynek producent będzie publikował aktualizacje oprogramowania w celu naprawienia błędów lub ulepszenia funkcji. Wszystkie wersje oprogramowania wydane przez producenta zostały zweryfikowane i zachowują zgodność z odpowiednimi przepisami.

Żadne parametry częstotliwości radiowej (np. zakres częstotliwości i moc wyjściowa) nie są dostępne dla użytkownika i nie mogą być przez niego zmieniane.

Aktualne informacje o akcesoriach i oprogramowaniu podano w deklaracji zgodności dostępnej pod adresem <https://www.brovi-tech.com>.

Informacje prawne

Urządzenie opisane w niniejszej instrukcji może zawierać oprogramowanie chronione prawami autorskimi licencjodawców. Klienci nie mogą w żaden sposób powielać, rozpowszechniać, modyfikować, dekompilować, dezasemblować, odszyfrowywać, wyodrębnić, poddawać inżynierii wstecznej, dzierżawić, cedać ani udzielać podlicencji tego oprogramowania, chyba że ograniczenia takie są zabronione przez obowiązujące przepisy lub działania takie są dozwolone

przez odpowiednich właścicieli praw autorskich w ramach licencji.

Znaki towarowe i zezwolenia

LTE jest znakiem towarowym Europejskiego Instytutu Norm Telekomunikacyjnych (ETSI).

Wi-Fi[®], logo Wi-Fi CERTIFIED oraz logo Wi-Fi są znakami towarowymi Wi-Fi Alliance.

Pozostałe znaki towarowe, nazwy produktów, usług i firm wymienione w niniejszej instrukcji mogą należeć do odpowiednich właścicieli.

Uwaga

Niektóre funkcje produktu i jego akcesoriów opisane w niniejszym dokumencie zależą od zainstalowanego oprogramowania oraz możliwości i ustawień sieci lokalnej, dlatego mogą nie być aktywne lub mogą być ograniczone przez operatorów sieci lokalnej lub usługodawców sieci.

W związku z tym użyte opisy mogą nie odpowiadać całkowicie zakupionemu produktowi lub akcesoriom.

Zastrzegamy sobie prawo do zmiany lub modyfikowania informacji bądź specyfikacji zawartych w niniejszej instrukcji bez wcześniejszego powiadomienia i bez ponoszenia odpowiedzialności za te zmiany.

ZASTRZEŻENIE

CAŁA TREŚĆ TEGO PODRĘCZNIKA JEST UDOSTĘPNIANA W STANIE WIDOCZNYM.

Z WYJĄTKIEM SYTUACJI WPROST NAKAZANYCH PRAWEM NIE UDZIELA SIĘ ŻADNYCH GWARANCJI WYRAŻONYCH WPROST ANI DOROZUMIANYCH W TYM W SZCZEGÓLNOŚCI CO DO PRAWDZIWOŚCI, RZETELNOŚCI LUB KOMPLETNOŚCI TREŚCI TEGO PODRĘCZNIKA ANI TEŻ JEGO ZGODNOŚCI Z PRZEZNACZENIEM BĄDŹ PRZYDATNOŚCI DO OKREŚLONEGO CELU.

W MAKSYMALNYM STOPNIU DOPUSZCZANYM PRZEZ PRAWO FIRMA ZOWEE NIE PONOSI ODPOWIEDZIALNOŚCI ZA JAKIEKOLWIEK SZKODY BEZPOŚREDNIE I POŚREDNIE, UTRATĘ ZYSKÓW, UTRUDNIENIA W DZIAŁALNOŚCI GOSPODARCZEJ, STRATĘ DANYCH, REPUTACJI LUB UTRATĘ SPODZIEWANYCH OSZCZĘDNOŚCI, BEZ WZGLĘDU NA TO, CZY SZKODY TAKIE DAWAŁY SIĘ PRZEWIDZIEĆ, CZY NIE.

Z WYJĄTKIEM ODPOWIEDZIALNOŚCI ZA OBRAŻENIA CIAŁA, GDY OBOWIĄZUJĄCE PRAWO NIE UMOŻLIWIA WYŁĄCZENIA TAKIEJ ODPOWIEDZIALNOŚCI, MAKSYMALNY ZAKRES ODPOWIEDZIALNOŚCI FIRMY ZOWEE W ZWIĄZKU Z KORZYSTANIEM Z PRODUKTU OPISANEGO W TYM PODRĘCZNIKU BĘDZIE OGRANICZONY WYSOKOŚCIĄ KWOTY ZAPŁACONEJ PRZEZ KLIENTA PRZY ZAKUPIE PRODUKTU.

Przepisy dotyczące importu i eksportu

Klienci muszą przestrzegać wszystkich obowiązujących przepisów importowych i eksportowych

oraz są odpowiedzialni za uzyskanie wszelkich wymaganych zezwoleń rządowych i licencji pozwalających na eksportowanie, reeksportowanie bądź importowanie produktu opisanego w niniejszej instrukcji, w tym także oprogramowania i zawartych w nim danych technicznych.

Zasady ochrony prywatności

Aby się dowiedzieć, jak wykorzystujemy i chronimy dane osobowe na tym urządzeniu, przejdź na stronę zarządzania w przeglądarce, a następnie przeczytaj Zasady zachowania poufności informacji dla użytkowników urządzeń do obsługi połączeń szerokopasmowych w sieciach komórkowych, w którym znajduje się opis naszych zasad ochrony prywatności.

Aktualizacja oprogramowania

Dalsze korzystanie z tego urządzenia oznacza potwierdzenie zapoznania się z poniższymi postanowieniami oraz ich akceptację:

W celu świadczenia lepszych usług urządzenie będzie automatycznie uzyskiwało informacje o aktualizacji oprogramowania od ZOWEE lub operatora po połączeniu z Internetem. Ten proces będzie wymagał użycia komórkowej transmisji danych oraz dostępu do unikatowego identyfikatora urządzenia (numeru seryjnego) i identyfikatora sieciowego usługodawcy (PLMN) w celu sprawdzenia, czy jest wymagana aktualizacja urządzenia.

To urządzenie obsługuje funkcję aktualizacji automatycznych. Po jej włączeniu urządzenie będzie automatycznie pobierać oraz instalować krytyczne aktualizacje udostępniane przez firmę ZOWEE lub operatora użytkownika. Funkcja ta jest domyślnie włączona. Można ją skonfigurować przy użyciu menu ustawień na stronie zarządzania w przeglądarce.

Ръководство за бърз старт

Съдържание на пакета

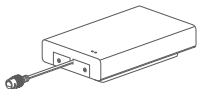

CPE



1,5-метров мрежов кабел



Информационен етикет



Етикет за SSID

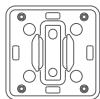

Основа

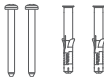

Винтове и разширителни болтове



Кабелна връзка за връзване към стълб



Захранващ адаптер



Шестостенен ключ (φ2,5)



Шестостенен ключ (φ5,0)



Комплект за кабели за външна водоустойчива мрежа (вкл. кръгли и плоски водоустойчиви гумени тапи)



Кабелна скоба

 Препоръчва се да прикрепите етикета за SSID към захранващия адаптер, за да можете лесно да виждате паролата и IP адреса по подразбиране, когато се налага.

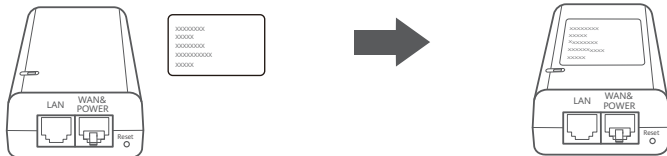

Опционални аксесоари

Ако в опаковката ви е включен 10-метров плосък мрежов кабел, използвайте го със стандартните плоски водоустойчиви гумени тапи за външен монтаж, за да осигурите оптимална водоустойчивост.

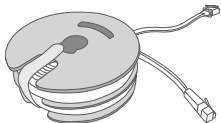

10-метров плосък
мрежов кабел

За монтажа са необходими следните инструменти и помощни материали:

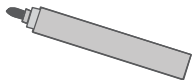

Писалка



Нивелир

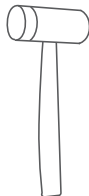

Чук

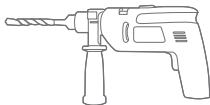

Ударна бормашина



Мрежов кабел Cat-5e*

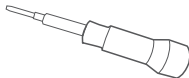

Кръстата отвертка

* Ако в опаковката няма 10-метров плосък мрежов кабел, можете да закупите кръгъл или плосък мрежов кабел, не по-дълъг от 30 метра, и да го използвате със стандартните водоустойчиви гумени тапи със съответната форма за външен монтаж, за да осигурите оптимална водоустойчивост.

Външен вид

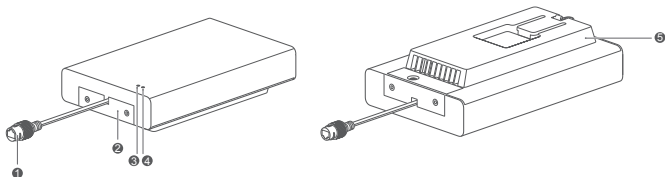

1 Конектор за гнездо на мрежов кабел

2 Капак за SIM карта

3 Индикатор за сигнал 5G

4 Индикатор за сигнал 4G

5 Монтажна скоба

Индикатор

Цвят		Състояние	Забележки
5G	4G		
Зелено		Свети постоянно	Сила на сигнала: Силен
Жълто		Свети постоянно	Сила на сигнала: Среден
Червено		Свети постоянно	Сила на сигнала: Слаб
		Мига	Неуспешно разпознаване на SIM картата/ Мрежата не е налична

Захранващ адаптер

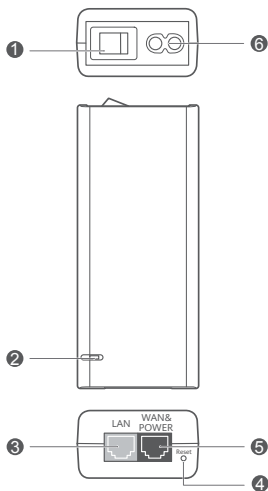

1 Бутон за захранване	2 Индикатор за захранване	3 LAN порт
4 Бутон за рестартиране	5 WAN&POWER порт	6 Порт за захранване

i Избягвайте да свързвате порта WAN&POWER (синия) с други устройства, тъй като това може да повреди устройствата.

Инструкции за монтаж на открито

За да инсталирате и конфигурирате CPE, направете следното:

Стъпка	Операция
1	Поставете SIM картата и заключете капака за SIM картата
2	Поставете мрежовия кабел и фиксирайте водоустойчивия комплект на мястото му
3	Свържете и включете
4	Изберете място за монтаж, където сигналът е силен
5	Монтирайте CPE на открито
6	Прокарайте мрежовия кабел през прозорец или стена
7	Свържете към рутер на закрито
8	Свържете устройството към рутера на закрито чрез Wi-Fi или с помощта на мрежовия кабел

1 Поставете SIM картата и заключете капака за SIM картата



mini-SIM (2FF)



micro-SIM (3FF)



nano-SIM (4FF)

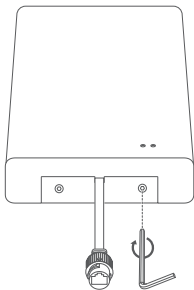
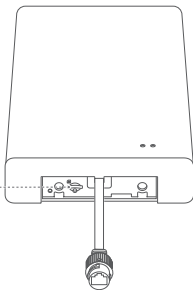

2 Поставете мрежовия кабел и фиксирайте водоустойчивия комплект на мястото му

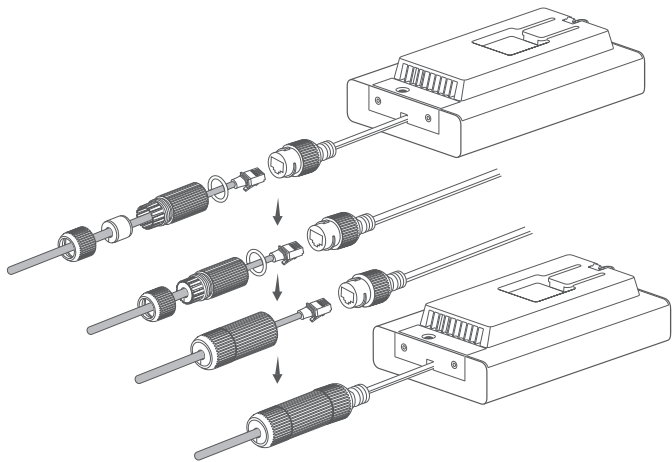

3 Свържете и включете Захранващ адаптер

Свържете захранващия адаптер към CPE и след това свържете захранващия адаптер към източника на захранване.

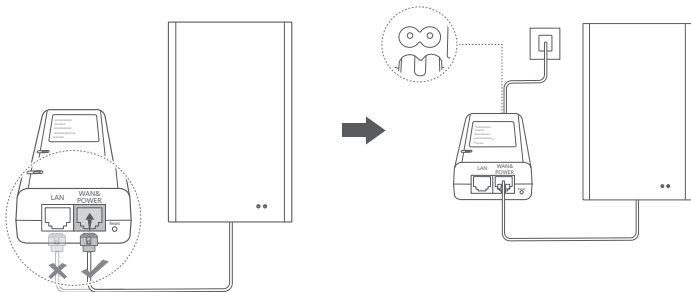

Включете захранващия адаптер.

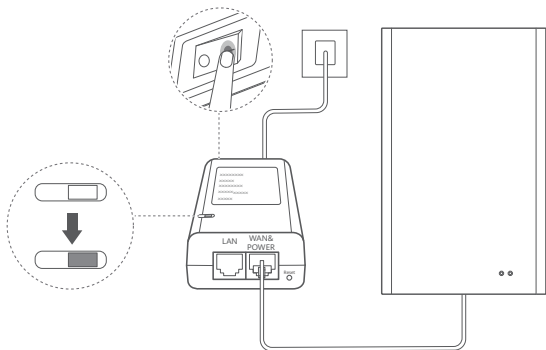

CPE ще се включи автоматично и ще потърси достъпни безжични мрежи. Ако индикаторът свети постоянно, CPE се е свързал успешно с мрежата.

Индикатор за сигнал 5G/4G	Свети постоянно	Зелено/Жълто/ Червено	Сила на сигнала: Силен/Среден/Слаб
------------------------------	--------------------	--------------------------	---------------------------------------

4 Изберете място за монтаж, където сигналът е силен

4.1 Свържете мобилния телефон или лаптопа към CPE чрез Wi-Fi.

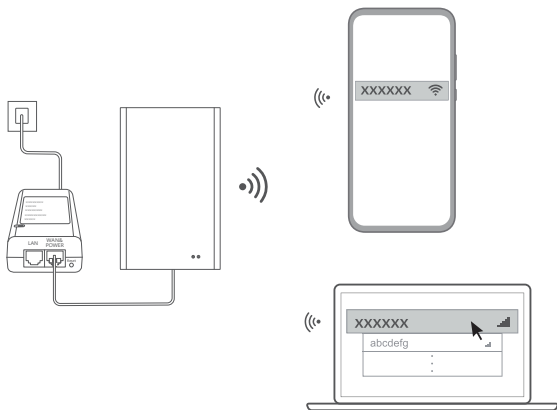

Настолните компютри трябва да се свързват към мрежата на CPE през вътрешен рутер. Свържете вътрешния рутер към захранващия адаптер и настолния компютър.

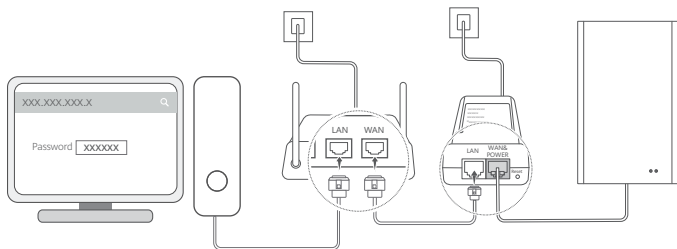

4.2 Отворете брауъра на мобилния телефон или компютъра и влезте в страницата за управление на CPE. (За IP адреса и паролата по подразбиране вижте табелката на CPE.)

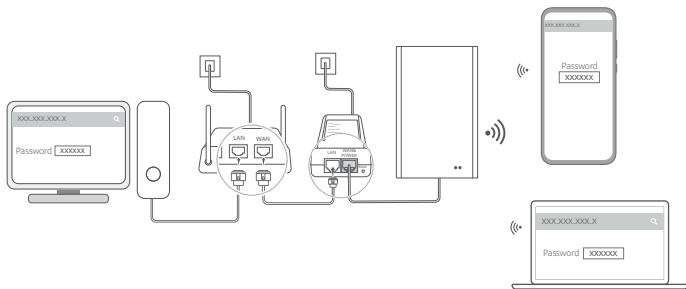

4.3 Сменете името и паролата на Wi-Fi и паролата за влизане по подразбиране, като следвате инструкциите.

i След като смените името или паролата на Wi-Fi, трябва да свържете отново мобилния си телефон или компютъра към CPE, за да използвате Wi-Fi.

4.4 Използвайте новата парола, за да влезете в страницата за управление.

4.5 На началната страница за управление кликнете **Проверка на сигнала на местоположението (Check location signal)**.

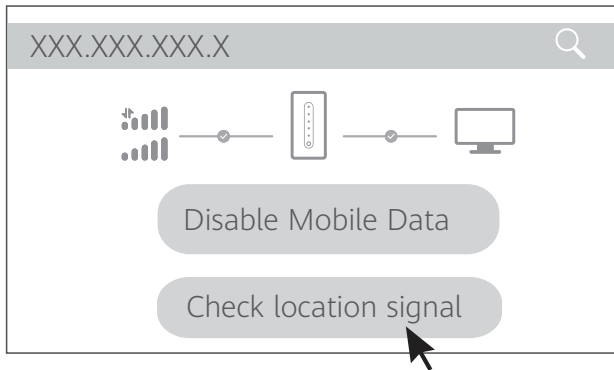

4.6 Измерете силата на сигнала на препоръчителното място за монтаж, както е инструктирано, и намерете позицията с най-силен сигнал.

i CPE може да се монтира на стълб или стена и трябва да е в рамките на 45-градусовия защитен ъгъл на гръмоотвода.

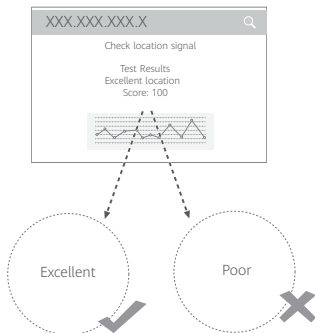

5 Монтирайте СРЕ на открито

СРЕ може да се монтира на стълб или на стена. Изберете подходяща позиция за монтаж.

Начин 1: Монтаж на стълб

1

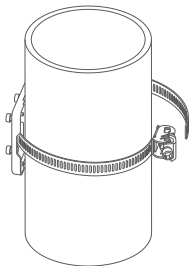

4.8 cm ~ 14 cm

2

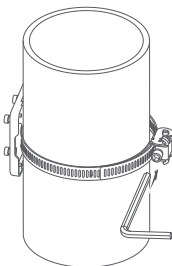

3

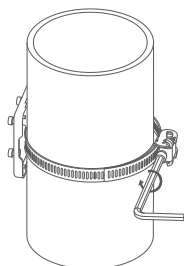

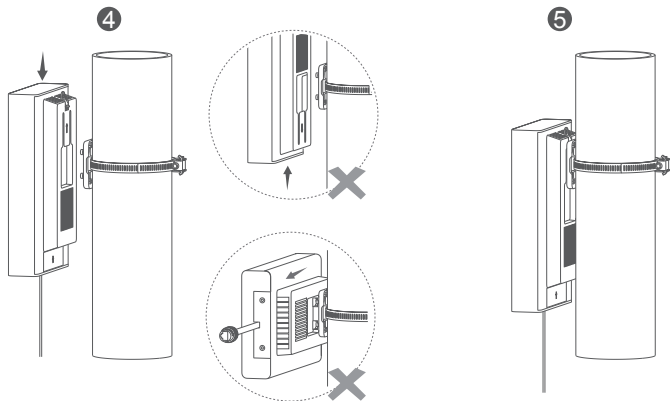

Начин 2: Монтаж на стена

1

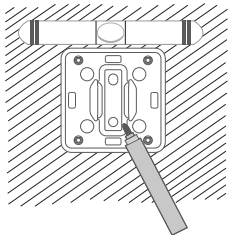

2

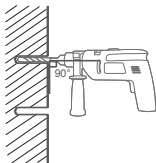

3

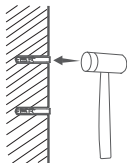

4

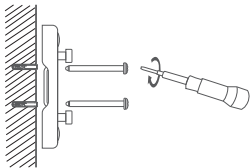

5

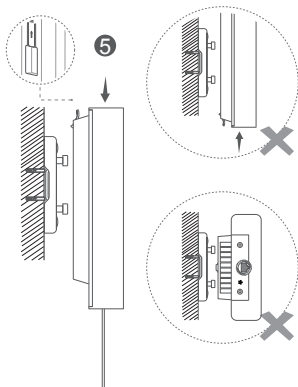

6 Прокарайте мрежовия кабел през прозорец или стена

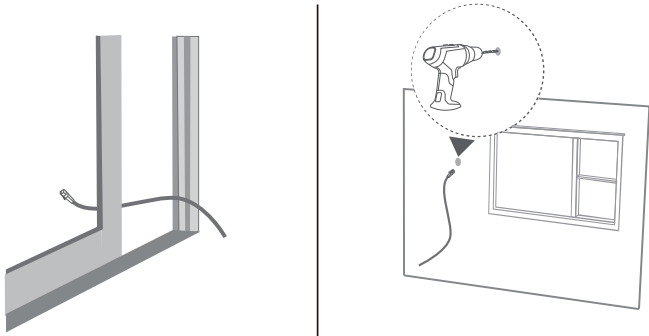

- i** Ако изберете да прокарате мрежовия кабел през прозорец, се погрижете рамката на прозореца да бъде защитена с мека гумена лента. Затваряйте прозореца внимателно, за да не повредите мрежовия кабел.

7 Свържете към рутер на закрито

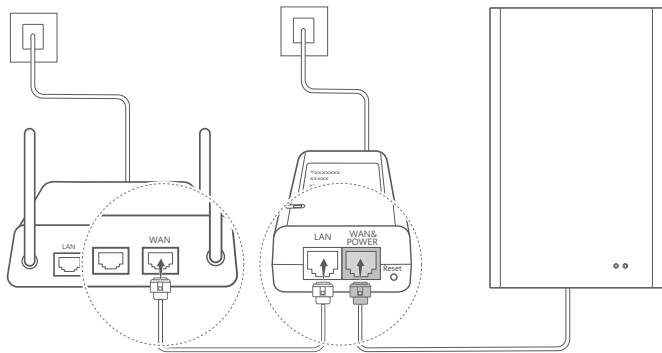

8 Свържете устройството към вътрешния рутер чрез Wi-Fi или с помощта на мрежовия кабел

i Препоръчително е да прикрепите информационния етикет към мрежовия кабел, свързан към порта WAN&POWER на захранващия адаптер.

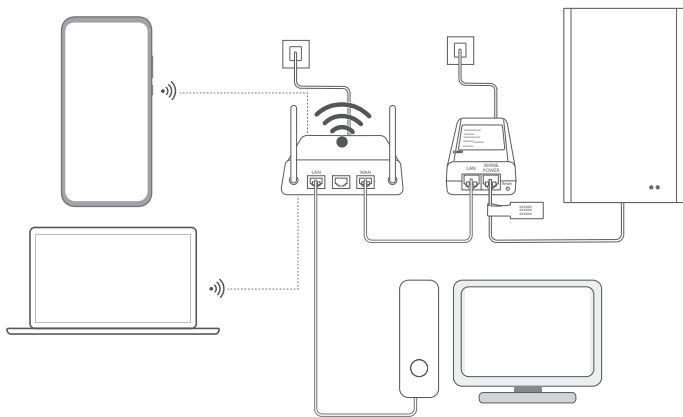

ЧЗВ

1. Не може да се намери Wi-Fi на CPE

- Wi-Fi мрежата на CPE се деактивира автоматично след 2 часа, ако няма свързано устройство. Или активирайте отново Wi-Fi на страницата за управление, или рестартирайте CPE.
- Възможно е устройството ви да се намира прекалено далеч от CPE. Преместете се поблизо до CPE и опитайте да се свържете с Wi-Fi отново.

2. Достъпът до интернет чрез Wi-Fi на CPE е бавен

Wi-Fi на CPE се използва само за конфигуриране на CPE. За ежедневен достъп до интернет вместо това се свържете с Wi-Fi мрежата на вътрешния рутер.

3. Възстановяване на фабричните настройки на CPE

Свържете CPE към захранващия адаптер и включете захранващия адаптер. Изчакайте, докато индикаторът на CPE остане светнат за постоянно. След това поставете игла или подобен предмет в бутона за нулиране на захранващия адаптер и натиснете и задръжте за повече от 5 секунди, докато индикаторът на CPE започне да мига. Когато фабричните настройки на CPE бъдат възстановени, параметрите за конфигурация се изчистват. Ще трябва да конфигурирате CPE наново.

4. Когато CPE е включен, индикаторът не светва и CPE не може да се използва

Когато температурата на околната среда е по-ниска от -26°C , CPE се нуждае от известно време, за да загрее предварително и да може да работи правилно. Когато температурата на околната среда е -40°C , процесът на предварително загряване отнема около 10 минути. Затова в студена среда изчакайте търпеливо и малко по-късно проверете дали CPE работи правилно.

Информация за безопасност

Този раздел съдържа важна информация относно работата на вашето устройство. Също така съдържа информация за безопасната употреба на устройството. Прочетете внимателно тази информация преди да използвате устройството.

Електронно устройство

Не използвайте вашето устройство, ако употребата му е забранена. Не използвайте устройството, ако това може да причини опасност или смущения на други електронни устройства.

Смущения на медицинска апаратура

- Спазвайте правилата и разпоредбите, определени от болниците и здравните служби. Не използвайте устройството на места, където това е забранено.
- Някои безжични устройства могат да повлияят на работата на слуховите апарати и пейсмейкърите. За повече информация се свържете с доставчика си на услугата.
- Производителите на пейсмейкър препоръчват да се спазва минимално разстояние от 15 см между устройството и пейсмейкъра, за да се предотвратят смущения в работата на пейсмейкъра.

Области със запалими и взривоопасни вещества

- Не използвайте устройството на места, където се съхраняват запалими или взривоопасни вещества (например в бензиностанции, складове за горива или химически заводи). Използването на устройството на такива места увеличава риска от експлозия или пожар. Следвайте също така инструкциите, предоставени под формата на текст или знаци.
- Не съхранявайте и не превозвайте устройството в контейнери със запалими течности, газове или взривоопасни вещества.

Среда за работа

- Избягвайте прашина, влажни или замърсени среди. Избягвайте магнитни полета. Използването на устройството в тези среди може да доведе до неизправности в електронната верига.
- Преди да пристъпите към свързване и прекъсване на кабели, преустановете работа с устройството и го изключете от захранването. Уверете се, че ръцете ви са сухи по време на работа.
- Пазете устройството далеч от електронни уреди, които генерират силни магнитни или електрически полета, като микровълнова фурна или хладилник.
- Идеалният температурен диапазон за работа е от -40°C до $+55^{\circ}\text{C}$ без слънчева радиация или от -40°C до $+50^{\circ}\text{C}$ при слънчева радиация. Идеалната температура за съхранение е в диапазона от -40°C до $+70^{\circ}\text{C}$. Прекалено високите или ниски температури могат да

повредят устройството ви или неговите принадлежности. Когато устройството работи в среда от -40°C до 0°C, в някои сценарии обединяването на нови радионосители (NR CA) ще бъде деактивирано.

- Съхранявайте устройството и аксесоарите му в хладни и добре проветриви помещения и далеч от пряка слънчева светлина. Не го увивайте или покривайте с кърпи или други предмети. Не поставяйте устройството в предмети, които задържат топлина, като например кутии или чанти.
- Съхранявайте устройството далеч от източници на топлина и огън, като например отоплителна печка, микровълнова фурна, готварска печка, бойлер, радиатор или свещ.
- Не поставяйте никакви предмети, като например свещ или съд с вода, върху устройството. Ако какъвто и да е чужд обект или течност нахлуе в изделието, незабавно спрете да го използвате, изключете го и премахнете всички свързани към него кабели. След това се свържете с оторизиран сервиз.
- Не препречвайте отворите на устройството. Оставете минимум 10 см около устройството, за да се разсейва топлината.
- Ако устройството е прегряло, спрете да използвате устройството или приложенията за известно време. Ако кожата бъде изложена продължително време на въздействието на прегряло устройство, може да се появят симптоми на изгаряне с ниска температура, като червени петна и по-тъмна пигментация.
- Не докосвайте антената на устройството. В противен случай качеството на комуникацията може да се влоши.
- Не позволявайте на деца или домашни любимци да захапват или смучат устройството и принадлежностите му. Това би могло да доведе до щети или експлозия.
- Това устройство трябва да бъде инсталирано и експлоатирано на разстояние минимум 50 см между радиатора и вашето тяло.
- Дръжте устройството на място с добър обхват. Разстоянието между устройството и други метални материали (например метални скоби или метални врати и прозорци) трябва да бъде по-голямо от 25 см, а разстоянието между устройствата трябва да бъде по-голямо от 30 см.

Безопасност на децата

- Спазвайте всички предпазни мерки по отношение на безопасността на децата. Ако оставите деца да си играят с устройството или принадлежностите му, това може да е опасно. Устройството разполага с разглобяеми части, които могат да донесат опасност от задавяне. Дръжте далеч от деца.
- Устройството и принадлежностите му не са предназначени за употреба от деца. Децата трябва да използват устройството само под наблюдението на възрастен.

Принадлежности

- Използването на неодобрени или несъвместими захранващ адаптер, зарядно устройство или батерия може да доведе до пожар, експлозия или да стане причина за други рискове.
- Избирайте само одобрени от производителя принадлежности на устройството за употреба с този модел. Използването на други видове принадлежности може да доведе до анулиране на гаранцията или нарушаване на местните разпоредби и закони и може да бъде опасно. Моля, свържете се със своя търговец за информация относно наличността на одобрените аксесоари във вашия регион.

Безопасност на Захранващ адаптер

- Устройствата с щепсел трябва да се включват в лесно достъпен контакт в близост до устройствата.
- Щепселът на захранването е предназначен за разкачване на устройството.
- Изключвайте захранващия адаптер от електрическия контакт и устройството, когато не го използвате.
- Не изпускате и не подлагайте на удари захранващия адаптер. Ако той бъде повреден, занесете го на оторизиран сервизен център за проверка.
- Ако захранващият кабел е повреден (например, ако кабелът е оголен или повреден) или щепселът е разхлабен, незабавно спрете да го използвате. Продължителната употреба може да доведе до токов удар, късо съединение или пожар.
- Не докосвайте захранващия кабел с мокри ръце и не го дърпайте, за да изключите захранващия адаптер.
- Не докосвайте устройството или захранващия адаптер с мокри ръце. Това може да доведе до късо съединение, повреди или токов удар.
- Ако адаптерът за захранване е бил изложен на досег с вода, други течности или прекалена влага, трябва да бъде проверен от оторизиран сервизен център.
- Уверете се, че адаптерът за захранване отговаря на изискванията на IEC/EN 62368-1, както и че е тестван и одобрен в съответствие с националните и местните стандарти.

Почистване и поддръжка

- При съхранение, транспорт и експлоатация, дръжте устройството сухо и го пазете от удари.
- Поддържайте устройството и принадлежностите му сухи. Не правете опити да подсушавате с помощта на външни източници на топлина, като например микровълнови печки или сешоари.
- Не излагайте устройството си или принадлежностите му на прекалено високи или ниски температури. Тези среди могат да предизвикат смущения в правилното функциониране и могат да доведат до пожар или експлозия.
- Избягвайте удари, които биха довели до неизправност на устройството, прегряване, пожар или експлозия.
- Ако устройството няма да се използва за продължителен период от време, изключете го и

откачете всички свързани към него кабели.

- Ако възникне нещо необичайно (например ако от изделието излиза дим или какъвто и да е необичаен звук или миризма), незабавно спрете да го използвате, изключете го, премахнете всички свързани към него кабели и се свържете с оторизиран сервизен център.
- Не настъпвайте, дърпайте и не огъвайте прекомерно кабелите. Това може да доведе до повреда на кабела и до неправилно функциониране на устройството.
- Преди да почиствате или поддържате устройството, спрете да го използвате, спрете всички приложения и откачете всички кабели, свързани към него.
- При почистване на устройството или принадлежностите не използвайте химични препарати, пудра или други химически вещества (като спирт и бензол). Тези вещества могат да доведат до щети по частите на устройството или да предизвикат риск от пожар. Използвайте чиста, мека и суха кърпа за почистване на устройството и принадлежностите.
- Не поставяйте магнитни карти, като например кредитни карти и фонокарти, в близост до устройството за продължителни периоди. В противен случай може да се стигне до повреда на картите с магнитна лента.
- Не се опитвайте да разглобявате и сглобявате устройството и неговите принадлежности. Това отменя гаранцията и освобождава производителя от отговорност за повреди. В случай на повреда се свържете с оторизиран сервизен център за помощ или поправка.

Информация за изхвърляне и рециклиране



Символът върху батерията, документите или опаковката означава, че когато наблизат края на полезния си живот, продуктите и батериите трябва да бъдат оставени в отделни пунктове за събиране на отпадъци, обозначени от местните власти. Това ще гарантира, че отпадъците в ЕЕО се рециклират и обработват по начин, който запазва ценните материали и предпазва човешкото здраве и околната среда.

За повече информация се свържете с местните власти, с магазина или със службата за събиране на домакински отпадъци или посетете уебсайта <https://www.brovi-tech.com>.

Намаляване на опасните вещества

Това устройство и всички електрически принадлежности отговарят на местните приложими разпоредби за ограниченията за използване на определени опасни вещества в електрическото и електронно оборудване, като EU REACH, RoHS и разпоредбите за батерии (където са включени). За декларации за съответствие във връзка с REACH и RoHS моля, посетете нашия уебсайт <https://www.brovi-tech.com>.

Съответствие с разпоредбите на ЕС

Декларация

С настоящото ZOWEE TECHNOLOGY (HEYUAN) CO., LTD. декларира, че това устройство H352-381 е в съответствие с основните изисквания и другите приложими разпоредби на Директива 2014/53/ЕС.

Най-новата и валидна версия на ДС (Декларацията за съответствие) можете да видите на адрес <https://www.brovi-tech.com>.

С това устройство може да се работи във всички държави членки на ЕС.

Спазвайте националните и местните разпоредби на мястото, където използвате устройството.

В зависимост от местната мрежа, това устройство може да бъде с ограничена употреба.

Информация за продукта според ErP

ZOWEE TECHNOLOGY (HEYUAN) CO., LTD. с настоящото декларира, че неговите продукти отговарят на Директивата за продуктите, свързани с електропотреблението (ErP) 2009/125/ЕО. За подробна информация относно ErP и ръководствата за потребителите, изисквани според Регламентите на Европейската комисия, моля, посетете: <https://www.brovi-tech.com>.

Честотни ленти и захранване

(а) Честотни ленти, в които работи радиооборудването: Възможно е някои честотни ленти да не са достъпни във всички страни или всички области. Свържете се с местния оператор за повече подробности.

(б) Максимална мощност на радиочестотата, предавана в честотните ленти, в които работи радиооборудването: Максималната мощност за всички честотни ленти е по-малка от най-високата гранична стойност, посочена в съответния хармонизиран стандарт.

Номиналните граници на честотните ленти и мощността на предаване (излъчена *и* / или проведена), приложими за това радиооборудване, са следните: LTE диапазон 1/3/7/8/20/28/34/38/40: 25,7 dBm, LTE диапазон 42/43: 26 dBm, 5G NR SA диапазон n3/n8/n20/n28/n38/n80/n81/n82/n83/n84: 25,7 dBm, 5G NR SA диапазон n1/n7: 26 dBm, 5G NR SA диапазон n40/n41/n77/n78: 29 dBm, 5G NR NSA диапазон n3/n8/n20/n28/n38: 25,7 dBm, 5G NR NSA диапазон n1/n7/n40/n77: 26 dBm, 5G NR NSA диапазон n41/n78: 29 dBm, Wi-Fi 2,4GHz: 20 dBm.

Информация за принадлежностите и софтуера

Някои принадлежности се предлагат като опция в някои държави или региони. Ако е необходимо, предлаганите като опция принадлежности могат да се закупят от лицензиран търговец. Препоръчват се следните принадлежности:

Адаптери: S190126D1D

Версията на софтуера на продукта е 2.1.0.1(H1220SP1C00). Производителят ще пуска актуализации на софтуера за коригиране на грешки или подобряване на функции след пускане на продукта на пазара. Всички версии на софтуера, предоставени от производителя,

са проверени и продължават да отговарят на съответните правила.

Всички РЧ параметри (например честотен диапазон и изходна мощност) не са достъпни за потребителя и не могат да се променят от потребителя.

Най-новата информация относно принадлежностите и софтуера можете да намерите в ДС (декларацията за съответствие) на адрес <https://www.brovi-tech.com>.

Правна информация

Продуктът, описан в настоящото ръководство на потребителя, може да включва софтуер, защитен с авторско право на лица, предоставили му съответните лицензии. Клиентите нямат право да възпроизвеждат, разпространяват, видоизменят, декомпилират, разглобяват, декодират, извличат, правят инженерен анализ и обратен проектиране, отдават на лизинг, присвояват или сублицензират упоменатия софтуер, освен ако такова ограничаване на техните права не е забранено по силата на приложимото законодателство или такива действия не са одобрени от съответните притежатели на авторското право.

Търговски марки и разрешения

LTE е търговска марка на ETSI.

Wi-Fi[®], логото за Wi-Fi CERTIFIED и логото за Wi-Fi са търговски марки на Wi-Fi Alliance.

Всички други споменати търговски марки, имена на продукти, услуги и компании може да са собственост на съответните им притежатели.

Уведомление

Някои функции на продукта и принадлежностите му, описани тук, зависят от инсталирания софтуер и капацитета и настройките на локалната мрежа и поради това може да не бъдат активирани или да бъдат ограничени от локалната мрежа оператори или доставчици на мрежови услуги.

Поради тази причина описанията в настоящото ръководство могат да не съответстват точно на закупения продукт и на неговите принадлежности.

Ние си запазваме правото да променяме или видоизменяме информацията или спецификациите в настоящото ръководство без предварително уведомление и без да носим отговорност за това.

ОПРОВЕРЖЕНИЕ

ЦЯЛОТО СЪДЪРЖАНИЕ НА НАСТОЯЩОТО РЪКОВОДСТВО СЕ ПРЕДОСТАВЯ „КАКТО Е“. ОСВЕН АКО НЕ СЕ ИЗИСКВА ОТ ПРИЛОЖИМОТО ЗАКОНОДАТЕЛСТВО, НЕ СЕ ПРЕДОСТАВЯТ ГАРАНЦИИ ОТ КАКЪВТО И ДА БИЛО ВИД, ИЗРИЧНИ ИЛИ ПОДРАЗБИРАЩИ СЕ, ВКЛЮЧИТЕЛНО, НО НЕ САМО ПОДРАЗБИРАЩИТЕ СЕ ГАРАНЦИИ ЗА ПРОДАВАЕМОСТ

И ГОДНОСТ ЗА ОПРЕДЕЛЕНИ ЦЕЛИ, ВЪВ ВРЪЗКА С ТОЧНОСТТА, НАДЕЖНОСТТА ИЛИ СЪДЪРЖАНИЕТО НА ТОВА РЪКОВОДСТВО.

ДО МАКСИМАЛНАТА СТЕПЕН, ПАЗОВАНА ОТ ПРИЛОЖИМОТО ЗАКОНОДАТЕЛСТВО, В НИКАКЪВ СЛУЧАЙ ZOWEE НЯМА ДА НОСИ ОТГОВОРНОСТ ЗА КАКВИТО И ДА Е СПЕЦИАЛНИ, СЛУЧАЙНИ, КОСВЕНИ ИЛИ ПРОИЗТИЧАЩИ ЩЕТИ, ИЛИ ПРОПУСНАТИ ПОЛЗИ, ЗАГУБА НА КЛИЕНТИ, ПРИХОДИ, ДАННИ, РЕПУТАЦИЯ, СПЕСТЯВАНИЯ ИЛИ ОЧАКВАНИ СПЕСТЯВАНИЯ, НЕЗАВИСИМО ДАЛИ ТЕЗИ ЗАГУБИ СА ПРЕДВИДИМИ, ИЛИ НЕ. МАКСИМАЛНАТА ОТГОВОРНОСТ НА ZOWEE, КОЯТО ПРОИЗТИЧА ОТ ИЗПОЛЗВАНЕТО НА ПРОДУКТА, ОПИСАН В НАСТОЯЩОТО РЪКОВОДСТВО, СЕ ОГРАНИЧАВА ДО СУМАТА, ЗАПЛАТЕНА ОТ КЛИЕНТА ЗА ЗАКУПУВАНЕТО НА ТОЗИ ПРОДУКТ (ТОВА ОГРАНИЧЕНИЕ НЕ СЕ ОТНАСЯ ЗА ОТГОВОРНОСТТА ЗА ТЕЛЕСНИ ПОВРЕДИ В СТЕПЕН, ДО КОЯТО ДЕЙСТВАЩОТО ЗАКОНОДАТЕЛСТВО ЗАБРАНЯВА ТАКОВА ОГРАНИЧАВАНЕ НА ОТГОВОРНОСТТА).

Правила за внос и износ

Клиентите са длъжни да се съобразяват с всички приложими закони и разпоредби в областта на вноса и износа и носят отговорност да се снабдят с всички необходими административни разрешения и лицензи с цел износ, рееспорт или внос на продукта, описан в настоящото ръководство, включително и на софтуерните и техническите данни в него.

Политика за поверителност

За да научите как използваме и защитаваме личната ви информация на това устройство, отворете уеб-базираната страница за управление и прочетете Декларацията за поверителност за мобилни широколентови устройства, за да научите повече за политиката ни за поверителност.

Софтуерна актуализация

Като продължавате да използвате това устройство, вие посочвате, че сте прочели и приемате следното съдържание:

За предоставяне на по-добро обслужване, след като се свърже с интернет, устройството автоматично получава информация за актуализация на софтуера от ZOWEE или от вашия оператор. Този процес използва мобилни дни и се нуждае от достъп до уникалния идентификатор на устройството ви (SN), както и до идентификатора на мрежата на доставчика на услуги (PLMN), за да провери дали устройството се нуждае от актуализация.

Това устройство поддържа функцията за автоматична актуализация. След като бъде активирано, устройството автоматично ще изтегли и инсталира критични актуализации от ZOWEE или от Вашия доставчик. Тази функция е активирана по подразбиране и може да се конфигурира от менюто с настройки на страницата за уеб-базирано управление.

Ghid de pornire rapidă

Conținutul pachetului

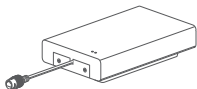

CPE



Un cablu de rețea de
1,5 metri



O etichetă cu
informații



O etichetă
SSID

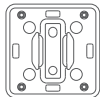

O bază

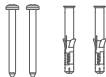

Șuruburi și șuruburi cu
expansiune



O clemă pentru cabluri
pentru fixarea pe stâlp



Un adaptor de
alimentare



O cheie inbus
($\varnothing 2,5$)



O cheie inbus
($\varnothing 5,0$)



Un set pentru cablu de rețea
de exterior, rezistent la apă
(cu fișe
rotunde și plate din cauciuc,
rezistente la apă)



Un clips de
cablu

i Este recomandat să atașați eticheta cu datele SSID de adaptorul de alimentare, astfel încât să puteți vedea ușor parola implicită și adresa IP când aveți nevoie.

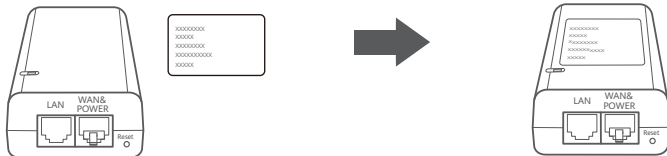

Accesorii opționale

Dacă în pachet este inclus un cablu de rețea plat, de 10 metri, utilizați-l cu fișele din cauciuc plate, standard, rezistente la apă pentru instalarea în exterior, astfel încât să asigurați o rezistență la apă optimă.

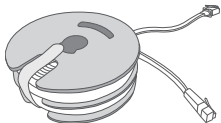

Un cablu de rețea
plat, de 10 metri

Următoarele scule și materiale auxiliare sunt necesare pentru instalare:

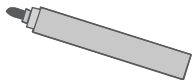

Un marker



O nivelă

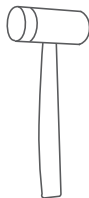

Un ciocan

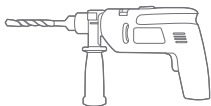

O mașină de găurit
cu percuție



Un cablu de rețea Cat-5*

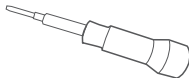

O șurubelniță Phillips

* Dacă nu există un cablu de rețea plat, de 10 metri în pachet, puteți cumpăra un cablu de rețea rotund sau plat de maxim 30 de metri și îl puteți utiliza cu fișele de cauciuc standard, rezistente la apă, de forma corespunzătoare pentru instalarea în exterior, astfel încât să asigurați o rezistență optimă la apă.

Aspect

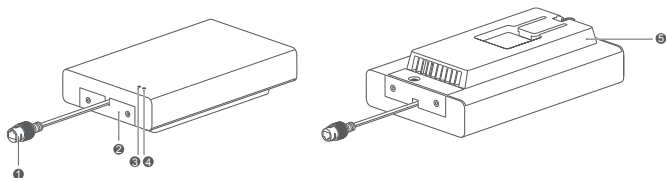

1 Conector doză cablu de rețea	2 Capac locaș cartelă SIM
3 Indicator de semnal 5G	4 Indicator de semnal 4G
5 Bridă de montaj	

Indicator

Culoare		Stare	Observații
5G	4G		
Verde		Luminează continuu	Putere semnal: Puternic
Galben		Luminează continuu	Putere semnal: Mediu
Roșu		Luminează continuu	Putere semnal: Slab
		Luminează intermitent	Eroare la recunoașterea cartelei SIM/Rețea indisponibilă

Adaptor de alimentare

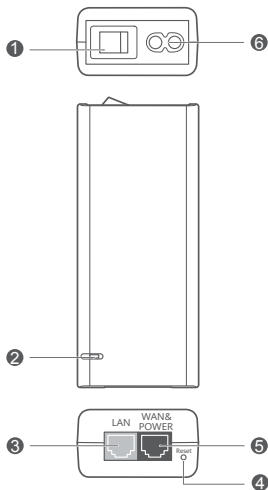

1 Buton alimentare	2 Indicator de alimentare	3 Port LAN
4 Buton Reset	5 Port WAN&POWER (WAN și ALIMENTARE)	6 Port de alimentare

i Evitați conectarea portului WAN&POWER (cel albastru) la vreun dispozitiv, deoarece ar putea determina deteriorarea dispozitivelor.

Instrucțiuni pentru instalarea în exterior

Pentru a instala și configura dispozitivul CPE, efectuați următorii pași:

Pas	Operație
1	Introduceți cartela SIM și blocați capacul pentru locașul cartelei
2	Introduceți cablul de rețea și fixați setul rezistent la apă
3	Conectați și porniți adaptorul de alimentare
4	Alegeți o locație de instalare cu semnal puternic
5	Instalați dispozitivul CPE în exterior
6	Treceți cablul de rețea printr-o fereastră sau un perete
7	Conectați cablul la un router din interior
8	Conectați dispozitivul la routerul interior prin Wi-Fi sau utilizând cablul de rețea

1 Introduceți cartela SIM și blocați capacul pentru locașul cartelei



mini-SIM (2FF)



micro-SIM (3FF)



nano-SIM (4FF)

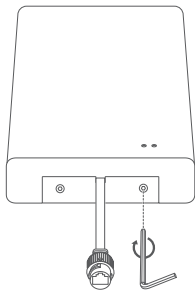
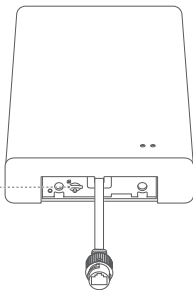

2 Introduceți cablul de rețea și fixați setul rezistent la apă

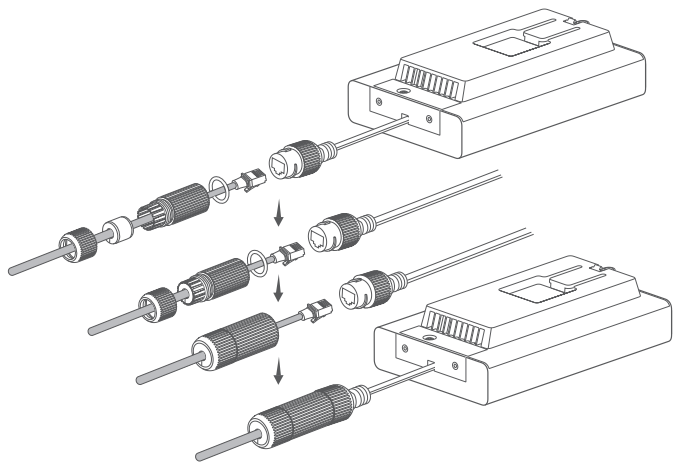

3 Conectați și porniți adaptorul de alimentare

Conectați adaptorul de alimentare la dispozitivul CPE și apoi la sursa de alimentare.

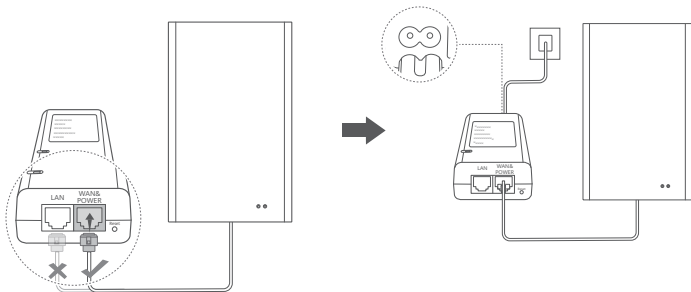

Porniți adaptorul de alimentare.

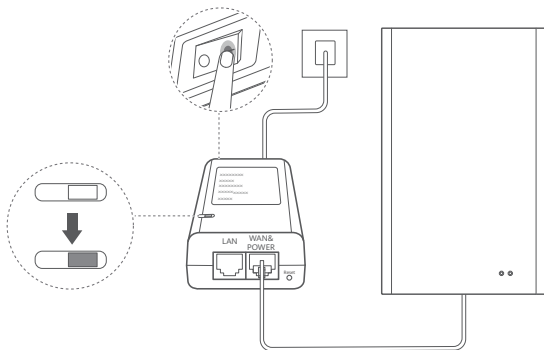

Dispozitivul CPE va porni automat și va căuta rețelele wireless disponibile. Dacă indicatorul luminează continuu, dispozitivul CPE s-a conectat cu succes la rețea.

Indicator de semnal 5G/4G	Luminează continuu	Verde/Galben/Roșu	Putere semnal: Puternic/Mediu/Slab
------------------------------	-----------------------	-------------------	---------------------------------------

4 Alegeți o locație de instalare cu semnal puternic

4.1 Conectați telefonul mobil sau laptopul la dispozitivul CPE prin rețeaua Wi-Fi.

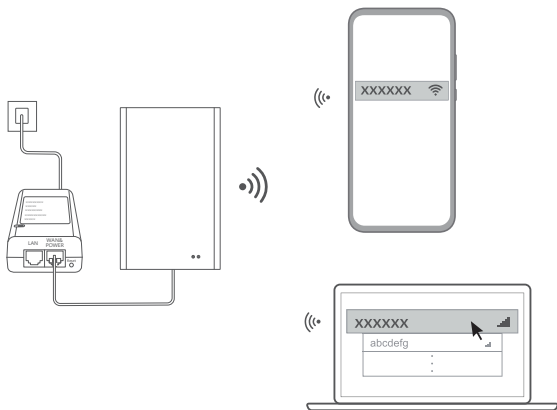

Un computer desktop trebuie să fie conectat la rețeaua CPE prin intermediul unui router interior. Conectați routerul interior la adaptorul de alimentare și la computerul desktop.

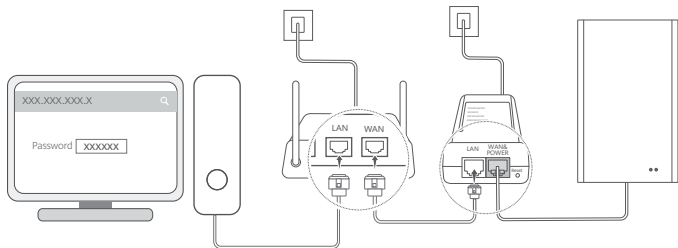

4.2 Deschideți un browser pe telefonul mobil sau pe computer și conectați-vă la pagina de administrare a dispozitivului CPE. (Parola și adresa IP implicite pot fi găsite pe plăcuța dispozitivului CPE.)

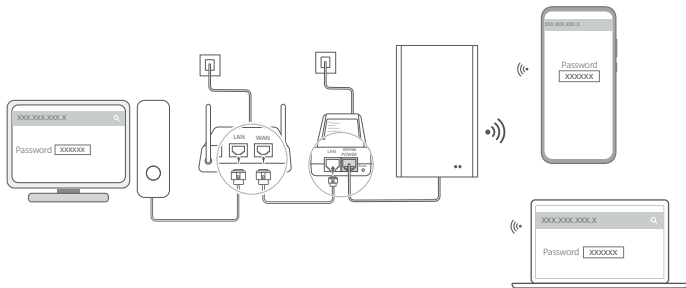

4.3 Schimbați numele implicit al rețelei Wi-Fi, parola și parola de conectare la dispozitiv atunci când vi se solicită.

i După ce ați schimbat numele și parola rețelei Wi-Fi, trebuie să reconectați telefonul mobil sau computerul la dispozitivul CPE utilizând rețeaua Wi-Fi.

4.4 Utilizați noua parolă și conectați-vă la pagina de administrare.

4.5 Pe pagina de administrare principală, faceți clic pe **Verificați semnalul în locație (Check location signal)**.

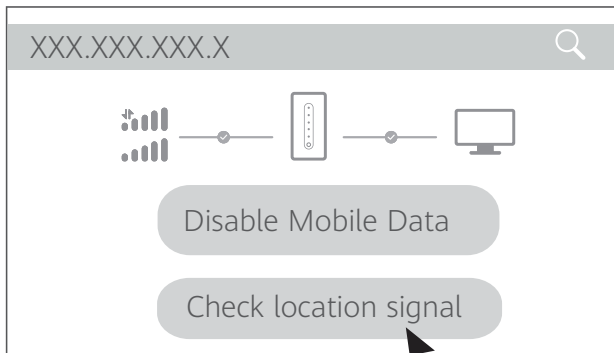

4.6 Măsurăți puterea semnalului la locația de instalare recomandată conform indicațiilor și găsiți poziția cu semnalul cel mai puternic.

- i** Dispozitivul CPE poate fi montat pe un stâlp sau pe perete și trebuie să fie în unghiul de 45 de grade de protecție a paratrăsnetului.

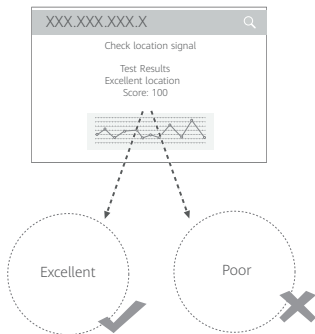

5 Instalați dispozitivul CPE în exterior

Dispozitivul CPE poate fi instalat pe un stâlp sau pe un perete. Alegeți o poziție de instalare corespunzătoare.

Metoda 1: Instalarea pe stâlp

1

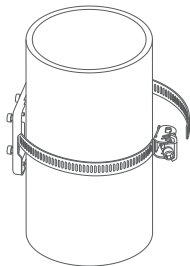

4.8 cm ~ 14 cm

2

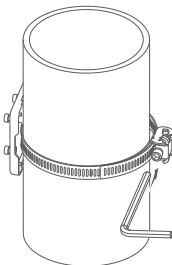

3

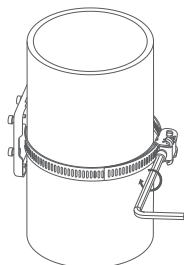

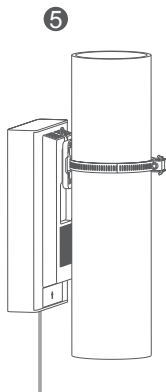
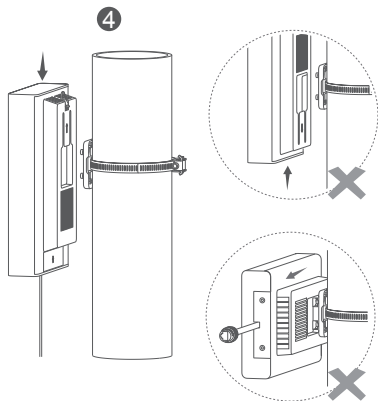

Metoda 2: Instalarea pe perete

1

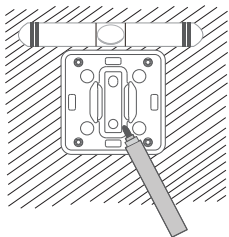

2

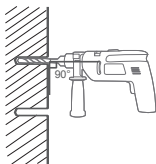

3

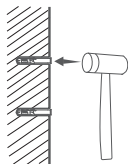

4

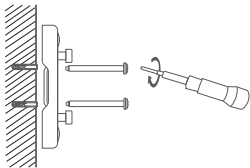

5

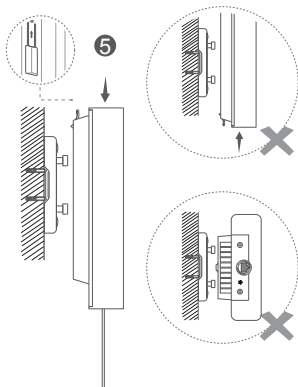

6 Treceți cablul de rețea printr-o fereastră sau un perete

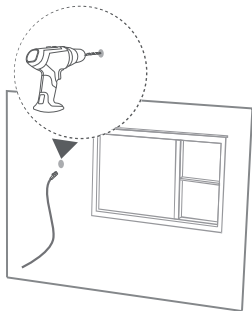
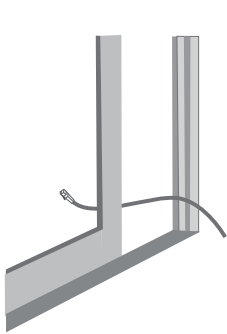

- i** Dacă alegeți să treceți cablul de rețea printr-o fereastră, asigurați-vă că rama ferestrei este protejată cu o bandă de cauciuc moale. Închideți fereastra cu grijă pentru a preveni deteriorarea cablului de rețea.

7 Conectați cablul la un router de interior

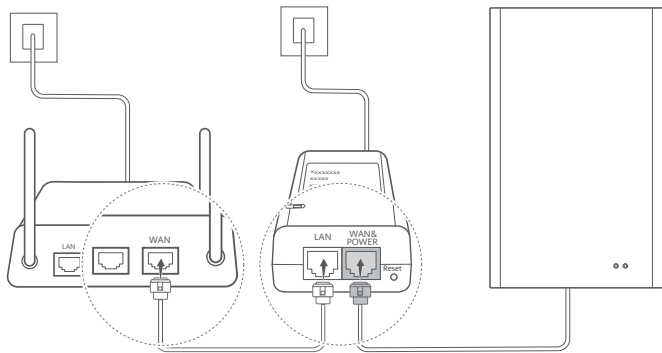

8 Conectați dispozitivul la routerul interior prin Wi-Fi sau utilizând cablul de rețea

- i** Este recomandat să atașați eticheta cu informații de cablul de rețea conectat la portul WAN&POWER al adaptorului de alimentare.

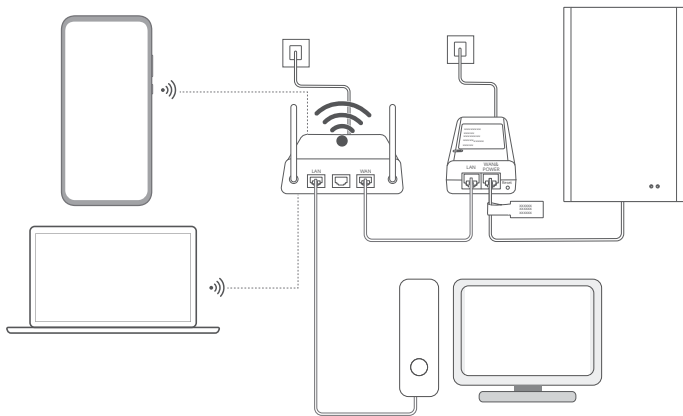

Întrebări frecvente

1. Nu se poate găsi rețeaua Wi-Fi a dispozitivului CPE

- Conexiunea Wi-Fi a dispozitivului CPE va fi dezactivată în mod automată după 2 ore dacă nu este conectat niciun dispozitiv. Reactivați rețeaua Wi-Fi de pe pagina de administrare sau reporniți dispozitivul CPE.
- Este posibil ca dispozitivul dvs. să fie prea departe de dispozitivul CPE. Mutați-vă mai aproape de dispozitivul CPE și încercați să vă conectați din nou la Wi-Fi.

2. Rețeaua Wi-Fi a dispozitivului CPE accesează prea greu Internetul

Rețeaua Wi-Fi a dispozitivului CPE este utilizată doar pentru configurarea acestuia. Pentru accesul zilnic la Internet, conectați-vă la rețeaua Wi-Fi a routerului din interior.

3. Readucerea dispozitivului CPE la setările din fabrică

Conectați dispozitivul CPE la adaptorul de alimentare și porniți adaptorul de alimentare. Așteptați până când indicatorul dispozitivului CPE luminează continuu. Apoi, introduceți un obiect în formă de ac în butonul Reset de pe adaptorul de alimentare și apăsați lung mai mult de 5 secunde, până când indicatorul CPE începe să lumineze intermitent. Atunci când dispozitivul CPE este readus la setările din fabrică, parametrii de configurare sunt șterși. Va trebui să reconfigurați dispozitivul CPE.

4. La pornirea dispozitivului CPE, indicatorul nu se aprinde și dispozitivul nu poate fi utilizat

Atunci când temperatura ambiantă este sub -26°C , dispozitivul CPE trece printr-un proces de preîncălzire pentru a putea funcționa corespunzător. Atunci când temperatura ambiantă este -40°C , procesul de preîncălzire durează aproximativ 10 minute. Prin urmare, într-un mediu rece, aveți răbdare și reveniți după puțin timp pentru a vedea dacă dispozitivul CPE funcționează corespunzător.

Informații privind siguranța

Această secțiune conține informații importante despre funcționarea dispozitivului dvs. De asemenea, conține informații despre utilizarea în siguranță a dispozitivului. Citiți aceste informații cu atenție înainte de a folosi dispozitivul.

Dispozitive electronice

Nu utilizați dispozitivul dacă este interzis acest lucru. Nu folosiți dispozitivul atunci când utilizarea acestuia cauzează pericole sau interferențe cu alte dispozitive electronice.

Interferența cu echipamentele medicale

- Respectați normele și regulamentele stabilite de către spitale și unitățile sanitare. Nu utilizați dispozitivul în locurile în care este interzis.
- Unele dispozitive wireless ar putea afecta performanța aparatelor auditive sau a stimulatoarelor cardiace. Consultați furnizorul dvs. de servicii pentru mai multe informații.
- Producătorii de stimulatoare cardiace recomandă să se păstreze o distanță minimă de 15 cm între un dispozitiv și stimulatorul cardiac, pentru a evita eventualele interferențe cu stimulatorul cardiac.

Zonele cu substanțe inflamabile și explozive

- Nu utilizați dispozitivul în locuri în care sunt depozitate substanțe inflamabile sau explozive (de exemplu în benzinării, depozite de combustibil sau uzine chimice). Utilizarea dispozitivului în aceste medii crește riscul de explozie sau incendiu. Pe lângă aceasta, respectați instrucțiunile indicate în text și simbolurile.
- Nu depozitați și nu transportați dispozitivul în același recipient cu lichide inflamabile, gaze sau substanțe explozive.

Mediul de funcționare

- Evitați mediile cu praf, umezeală sau murdărie. Evitați câmpurile magnetice. Utilizarea dispozitivului în aceste medii poate duce la defectarea circuitelor.
- Înainte de conectarea și deconectarea cablurilor, întrerupeți utilizarea dispozitivului și deconectați-l de la sursa de alimentare. Aveți grijă ca mâinile dvs. să fie uscate în timpul utilizării dispozitivului.
- Păstrați dispozitivul la distanță de aparatele electrocasnice care generează câmpuri magnetice sau electrice puternice, cum ar fi un cuptor cu microunde sau un frigider.
- Intervalul de funcționare ideal este cuprins între -40 °C și +55 °C în absența radiațiilor solare sau între -40 °C și +50 °C, dacă sunt prezente radiații solare. Temperaturile ideale pentru depozitare sunt cuprinse între -40 °C și +70 °C. Căldura sau frigul extrem pot deteriora dispozitivul sau accesoriile. Atunci când dispozitivul funcționează într-un mediu cu temperaturi cuprinse între -40 °C și 0 °C, tehnologia New Radio carrier aggregation (NR CA) va fi dezactivată în anumite

situații.

- Păstrați dispozitivul și accesoriile sale într-o zonă bine ventilată și răcoroasă, ferit de razele directe ale soarelui. Nu împachetați și nu acoperiți dispozitivul cu prosoape sau alte obiecte. Nu introduceți dispozitivul într-o incintă cu disipare slabă a căldurii, de ex. o cutie sau o geantă.
- Țineți dispozitivul departe de surse de căldură sau flăcări, ca de exemplu reșou, cuptor cu microunde, plită, încălzitor de apă, radiator sau lumânare.
- Nu așezați alte obiecte, cum ar fi o lumânare sau un recipient cu apă, pe dispozitiv. Dacă în dispozitiv pătrund obiecte străine sau lichide, opriți imediat utilizarea, întrerupeți alimentarea și deconectați cablurile de la dispozitiv. Apoi, contactați un centru de service autorizat.
- Nu blocați deschiderile dispozitivului. Lăsați un spațiu liber de minim 10 cm în jurul dispozitivului pentru degajarea căldurii.
- Dacă dispozitivul este supraîncălzit, opriți utilizarea dispozitivului sau a aplicațiilor pentru o perioadă. Dacă pielea este expusă la un dispozitiv supraîncălzit o perioadă mai lungă de timp, pot apărea simptome de arsuri la temperaturi mici, cum ar fi pete roșii sau o pigmentație mai închisă.
- Nu atingeți antena dispozitivului. În caz contrar, calitatea comunicațiilor se poate reduce.
- Nu permiteți copiilor sau animalelor de companie să munească dispozitivul sau din accesorii. În caz contrar, bateria se poate deteriora sau poate exploda.
- Dispozitivul trebuie instalat și utilizat cu o distanță minimă de 50 cm între radiator și corpul dvs.
- Țineți dispozitivul într-un loc cu un semnal bun. Distanța dintre dispozitiv și alte obiecte metalice (cum ar fi suporturi metalice sau uși și ferestre metalice) trebuie să fie mai mare de 25 cm iar distanța dintre dispozitive trebuie să fie mai mare de 30 cm.

Siguranța copiilor

- Respectați toate măsurile de precauție referitoare la siguranța copiilor. Nu lăsați copiii să se joace cu dispozitivul sau cu accesoriile acestuia, deoarece poate fi periculos. Dispozitivul include piese detașabile care pot prezenta pericol de sufocare. Nu lăsați la îndemâna copiilor.
- Dispozitivul și accesoriile nu sunt destinate utilizării de către copii. Copiii pot utiliza dispozitivul doar sub supravegherea adulților.

Accesorii

- Utilizarea unui adaptor de alimentare, a unui încărcător sau a unei baterii incompatibile sau neaprobate poate produce incendii, explozii sau alte situații periculoase.
- Utilizați doar accesorii aprobate de producătorul dispozitivului pentru a acest model. Utilizarea altor accesorii poate anula garanția, poate încălca reglementările și legile locale și poate fi periculoasă. Luați legătura cu magazinul de desfacere pentru informații despre disponibilitatea accesoriilor aprobate disponibile în zona dvs.

Siguranța adaptorului de alimentare

- Pentru dispozitivele conectabile la rețeaua electrică, priza de curent trebuie să fie instalată în apropierea dispozitivelor și trebuie să fie ușor accesibilă.
- Mufa de alimentare este concepută pentru a servi drept dispozitiv de deconectare.
- Scoateți adaptorul de alimentare din priza electrică și din dispozitiv atunci când nu este utilizat.
- Nu scăpați pe jos adaptorul de alimentare și nu îl supuneți la șocuri. Dacă este deteriorat, duceți-l la un centru de service autorizat pentru inspecție.
- În cazul în care cablul de alimentare este deteriorat (de exemplu cordonul este expus sau întrerupt) sau dacă mufa se slăbește, încetați imediat să îl mai utilizați. Folosirea în continuare poate produce șocuri electrice, scurtcircuitate sau incendii.
- Nu atingeți cablul de alimentare cu mâinile ude și nu trageți de cablu pentru a deconecta adaptorul de alimentare.
- Nu atingeți dispozitivul sau adaptorul de alimentare cu mâinile ude. În caz contrar, se pot produce scurtcircuitate, șocuri electrice sau funcționare defectuoasă.
- Dacă adaptorul de alimentare a fost expus la apă, alte lichide sau umiditate excesivă, duceți-l la un centru de service autorizat pentru inspecție.
- Asigurați-vă că adaptorul de alimentare respectă cerințele IEC/EN 62368-1 și că a fost testat și aprobat în conformitate cu standardele locale sau naționale.

Curățarea și întreținerea

- Mențineți dispozitivul uscat în timpul depozitării, transportului și funcționării și preveniți lovirea sa de alte obiecte.
- Mențineți dispozitivul și accesoriile uscate. Nu încercați să îl uscați cu o sursă externă de căldură, cum ar fi un cuptor cu microunde sau cu un uscător de păr.
- Nu expuneți dispozitivul sau accesoriile la condiții extreme de temperatură. Un mediu de acest gen poate interfera cu funcționarea corespunzătoare și poate duce la incendii sau explozii.
- Evitați lovirea; acestea pot duce la o funcționare defectuoasă a dispozitivului, supraîncălzire, incendii sau explozii.
- Dacă dispozitivul nu va fi folosit o perioadă lungă de timp, opriți-l și scoateți cablurile conectate la acesta.
- Dacă survine o situație neobișnuită (de exemplu, dacă dispozitivul emană fum sau miros sau emite un sunet neobișnuit) opriți imediat utilizarea dispozitivului, întrerupeți alimentarea, scoateți toate cablurile conectate la acesta și apoi contactați un centru de service autorizat.
- Nu călcați, trageți sau înnodeați cablurile. În caz contrar, cablul se poate deteriora, ducând la funcționarea defectuoasă a dispozitivului.
- Înainte de a curăța sau întreține dispozitivul, opriți utilizarea, închideți toate aplicațiile și deconectați toate cablurile de la dispozitiv.
- Nu utilizați niciun fel de detergenți, pudră sau alți agenți chimici (cum ar fi alcoolul sau benzenul) pentru a curăța dispozitivul sau accesoriile. Aceste substanțe pot deteriora piesele sau prezintă

risc de incendiu. Utilizați o lavetă curată, moale și uscată pentru a curăța dispozitivul și accesoriile.

- Nu așezați lângă dispozitiv carduri cu bandă magnetică, cum sunt cardurile bancare sau cele telefonice, pentru o perioadă lungă de timp. În caz contrar, cardurile cu bandă magnetică pot fi deteriorate.
- Nu demontați și nu recondiționați dispozitivul și accesoriile acestuia. Acest lucru anulează garanția și scutește producătorul de răspunderea pentru defectarea dispozitivului. În cazul oricărei defecțiuni, contactați un centru de service autorizat pentru asistență sau pentru reparații.

Informații privind eliminarea și reciclarea



Acest simbol de pe produs, baterie, documentație sau ambalaj înseamnă că, la sfârșitul duratei de exploatare, produsele și bateriile trebuie predate la punctele de colectare separată a deșeurilor indicate de autoritățile locale. Acest lucru va asigura reciclarea și tratarea deșeurilor EEE într-un mod prin care să se recupereze materiale valoroase și să se protejeze sănătatea umană și mediul înconjurător.

Pentru mai multe informații, vă rugăm să contactați autoritățile locale, distribuitorul sau serviciul de eliminare a deșeurilor menajere sau să accesați site-ul web

<https://www.brovi-tech.com>.

Reducerea substanțelor periculoase

Acest dispozitiv și toate accesoriile electrice sunt conforme cu regulile locale aplicabile privind restricționarea utilizării anumitor substanțe periculoase în cadrul echipamentelor electrice și electronice precum UE REACH, RoHS și reglementările privind bateriile (dacă sunt incluse) etc. Pentru declarații de conformitate privind REACH și RoHS, accesați site-ul nostru web

<https://www.brovi-tech.com>.

Conformitatea cu reglementările UE

Declarație

Prin prezenta, ZOWEE TECHNOLOGY (HEYUAN) CO., LTD. declară că acest dispozitiv H352-381 este în conformitate cu reglementările esențiale și cu alte prevederi relevante ale Directivei 2014/53/UE.

Cea mai recentă și valabilă versiune a Declarației de conformitate (DoC) poate fi vizualizată la adresa <https://www.brovi-tech.com>.

Acest dispozitiv poate fi utilizat în toate statele membre ale UE.

Respectați reglementările naționale și locale din zona în care este utilizat dispozitivul.

Utilizarea acestui dispozitiv poate fi restricționată, în funcție de rețeaua locală.

Informații despre produsele cu impact energetic

ZOWEE TECHNOLOGY (HEYUAN) CO., LTD. declară prin prezenta faptul că produsele sale sunt în conformitate cu Directiva 2009/125/CE privind produsele cu impact energetic. Pentru informații detaliate despre produsele cu impact energetic și manualele de utilizare solicitate de Regulamentul Comisiei, accesați: <https://www.brovi-tech.com>.

Benzi de frecvență și putere

(a) Benzile de frecvență în care funcționează echipamentul radio: este posibil ca unele benzi să nu fie disponibile în toate țările sau în toate zonele. Pentru mai multe detalii, contactați operatorul local.

(b) Puterea maximă de radiofrecvență transmisă în benzile de frecvență în care funcționează echipamentul radio: puterea maximă pe toate benzile de frecvență este mai mică decât limita superioară specificată în standardul armonizat aferent.

Benzi de frecvență și limitele nominale ale puterii de transmisie (radiate și/sau conduse) aplicabile acestor echipamente radio sunt după cum urmează: bandă LTE 1/3/7/8/20/28/34/38/40: 25,7 dBm, bandă LTE 42/43: 26 dBm, bandă 5G NR SA n3/n8/n20/n28/n38/n80/n81/n82/n83/n84: 25,7 dBm, bandă 5G NR SA n1/n7: 26 dBm, bandă 5G NR SA n40/n41/n77/n78: 29 dBm, bandă 5G NR NSA n3/n8/n20/n28/n38: 25,7 dBm, bandă 5G NR NSA n1/n7/n40/n77: 26 dBm, bandă 5G NR NSA n41/n78: 29 dBm, Wi-Fi 2,4GHz: 20 dBm.

Informații despre accesorii și software

Unele accesorii sunt opționale în anumite țări sau regiuni. La nevoie, accesoriile opționale pot fi achiziționate de la un furnizor autorizat. Sunt recomandate următoarele accesorii:

Adaptoare: S190126D1D

Versiunea software-ului produsului este 2.1.0.1(H1220SP1C00). Producătorul va lansa actualizări de software pentru a remedia probleme sau pentru a îmbunătăți funcții după lansarea produsului. Toate versiunile de software lansate de către producător au fost verificate și sunt în conformitate cu reglementările aplicabile.

Niciunul dintre parametrii RF (de exemplu, gama de frecvențe și puterea de ieșire) nu este accesibil utilizatorului și nu poate fi modificat de către utilizator.

Pentru cele mai recente informații despre accesorii și software, vă rugăm să consultați Declarația de conformitate (DoC) la adresa <https://www.brovi-tech.com>.

Aviz juridic

Produsul descris în acest manual poate include software protejat prin legea drepturilor de autor aparținând licențiatorilor aferenți. Clienții nu pot, sub nicio formă, reproduce, distribui, modifica,

decompila, dezasambla, decrîpta, extrage, decodifica, împrumuta, atribui sau sublicenția software-ului menționat, cu excepția cazului în care astfel de restricții sunt interzise de legile în vigoare sau astfel de acțiuni sunt aprobate de deținătorii respectivelor drepturi de autor.

Mărci comerciale și permisiuni

LTE este o marcă comercială a ETSI.

Wi-Fi®, sigla Wi-Fi CERTIFIED și sigla Wi-Fi sunt mărci comerciale ale Wi-Fi Alliance.

Alte mărci comerciale, produse, servicii și nume de companii menționate pot aparține proprietarilor respectivi.

Notificare

Unele caracteristici ale produsului și accesoriile acestuia descrise în acest manual se bazează pe software-ul instalat, pe capacitățile și setările rețelei locale și prin urmare este posibil ca acestea să nu fie activate sau să fie limitate de operatorii rețelei locale sau de furnizorii de servicii de rețea.

Prin urmare, descrierile din acest manual pot să nu se potrivească în mod exact cu produsul sau accesoriile sale pe care le achiziționați.

Ne rezervăm dreptul de a modifica orice informații sau specificații din prezentul manual fără notificare prealabilă sau fără obligații.

DECLINAREA RĂSPUNDERII

TOT CONȚINUTUL ACESTUI MANUAL ESTE FURNIZAT „CA ATARE”. CU EXCEPȚIA SITUAȚIILOR IMPUSE DE LEGILE ÎN VIGOARE, NU SE ACORDĂ NICIO GARANȚIE, DE NICIUN FEL, EXPLICITĂ SAU IMPLICITĂ, INCLUSIV, DAR FĂRĂ A SE LIMITA LA, GARANȚIILE IMPLICITE DE VANDABILITATE ȘI CONFORMITATE PENTRU UN ANUMIT SCOP CU PRIVIRE LA ACURATEȚEA, FIABILITATEA SAU CONȚINUTUL ACESTUI MANUAL.

ÎN LIMITELE MAXIME PERMISE PRIN LEGISLAȚIA APLICABILĂ, ZOWEE NU VA FI RĂSPUNZĂTOARE ÎN NICIUN CAZ PENTRU DAUNE SPECIALE, INCIDENTALE, INDIRECTE SAU SUBSECVENTE SAU PENTRU PIERDERI DE PROFIT, AFACERI, VENITURI, DATE, ÎNCREDERE SAU ECONOMII ANTICIPATE, INDIFERENT DACĂ ACESTE PIERDERI POT FI ANTICIPATE SAU NU.

RESPONSABILITATEA MAXIMĂ A ZOWEE (ACEASTĂ LIMITARE NU SE VA APLICA PENTRU RESPONSABILITATEA ÎN CAZ DE RĂNIRE, ÎN MĂSURA ÎN CARE LEGEA INTERZICE O ASTFEL DE LIMITARE) CARE REZULTĂ DIN UTILIZAREA PRODUSULUI DESCRIS ÎN PREZENTUL MANUAL VA FI LIMITATĂ LA SUMA PLĂTITĂ DE CLIENȚI PENTRU ACHIZIȚIONAREA ACESTUI PRODUS.

Reglementări privind importul și exportul

Clienții trebuie să respecte toate legile și reglementările în vigoare privind exportul și importul

și sunt responsabili pentru obținerea tuturor licențelor și autorizațiilor guvernamentale necesare pentru exportul, re-exportul sau importul produsul menționat în acest manual, inclusiv aplicația software și datele tehnice incluse.

Politica de confidențialitate

Pentru a cum utilizăm și protejăm informațiile dvs. personale pe acest dispozitiv, accesați pagina web de administrare și citiți Declarația de confidențialitate pentru dispozitivele broadband mobile pentru a afla despre politica noastră de confidențialitate.

Actualizarea software-ului

Utilizarea în continuare a acestui dispozitiv denotă că ați citit și sunteți de acord cu următoarele:

Pentru a vă oferi servicii mai bune, acest dispozitiv va primi automat informații despre actualizări de software de la ZOWEE sau operatorul de rețea după conectarea la Internet. Acest proces va folosi date mobile și are nevoie de acces la numărul unic de identificare al dispozitivului (SN) și la ID-ul operatorului de rețea (PLMN) pentru a verifica dacă dispozitivul dvs. trebuie să fie actualizat.

Acest dispozitiv acceptă funcția de actualizare automată. După activare, dispozitivul va descărca și va instala în mod automat actualizări critice de la ZOWEE sau de la operatorul dvs. Această funcție este activată în mod implicit și poate fi configurată în meniul de setări de pe pagina web de administrare.

Οδηγός γρήγορης έναρξης

Περιεχόμενα συσκευασίας

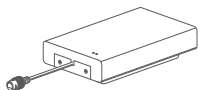

CPE



Καλώδιο δικτύου μήκους
1,5 μέτρου



Ετικέτα πληροφοριών



Ετικέτα SSID

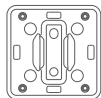

Βάση

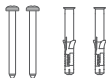

Βίδες και μπουλόνια
διαστολής



Δερματικό καλωδίων για
στερέωση σε στύλο



Τροφοδοτικό



Εξαγωνικό κλειδί
(φ2,5)



Εξαγωνικό κλειδί
(φ5,0)



Αδιάβροχο κιτ καλωδίων
δικτύου εξωτερικού
κιτ καλωδίων (περιλαμβάνει
στρογγυλά και επίπεδα
αδιάβροχα βύσματα από
καουτσούκ)



Σφιγκτήρας
καλωδίων

i Συνιστάται να τοποθετήσετε την ετικέτα SSID στο τροφοδοτικό, για να μπορείτε να βλέπετε εύκολα τον προεπιλεγμένο κωδικό πρόσβασης και την προεπιλεγμένη διεύθυνση IP όταν χρειάζεται.

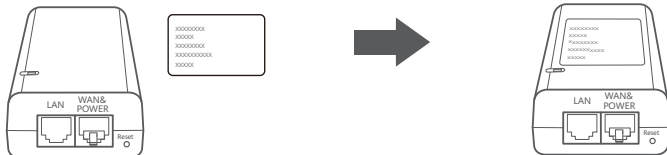

Προαιρετικά εξαρτήματα

Αν η συσκευασία σας περιλαμβάνει επίπεδο καλώδιο δικτύου 10 μέτρων, χρησιμοποιήστε το με τα τυπικά επίπεδα αδιάβροχα βύσματα από καουτσούκ για εγκατάσταση σε εξωτερικό χρόνο, για να εξασφαλίσετε βέλτιστη απόδοση στεγανοποίησης.

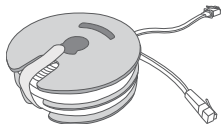

Επίπεδο καλώδιο δικτύου
μήκους 10 μέτρων

Για την εγκατάσταση απαιτούνται τα παρακάτω εργαλεία και βοηθητικά υλικά:

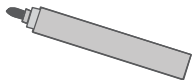

Στυλό



Αλφάδι

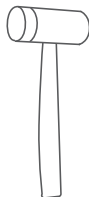

Σφυρί

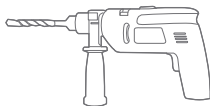

Κρουστικό
δράπανο



Καλώδιο δικτύου Cat.5e*

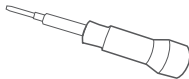

Σταυροκατσάβιδο
(Philips)

* Αν η συσκευασία δεν περιλαμβάνει επίπεδο καλώδιο δικτύου 10 μέτρων, μπορείτε να αγοράσετε ένα στρογγυλό ή επίπεδο καλώδιο δικτύου μήκους έως 30 μέτρων και να το χρησιμοποιήσετε με τα τυπικά αδιάβροχα βύσματα από καουτσούκ κατάλληλου σχήματος για εγκατάσταση σε εξωτερικό χώρο, για να εξασφαλίσετε βέλτιστη απόδοση στεγανοποίησης.

Εμφάνιση

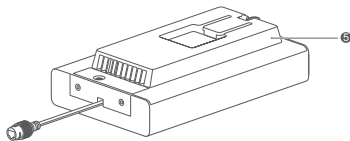
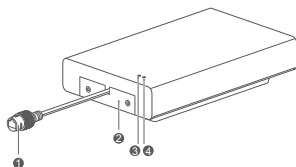

1 Βυσματούμενη σύνδεση καλωδίου δικτύου	2 Κάλυμμα κάρτας SIM
3 Ενδεικτική λυχνία σήματος 5G	4 Ενδεικτική λυχνία σήματος 4G
5 Βραχίονας στήριξης	

Ενδεικτική λυχνία

Χρώμα		Κατάσταση	Παρατηρήσεις
5G	4G		
Πράσινο χρώμα		Σταθερά αναμμένη	Ισχύς σήματος: Ισχυρή
Κίτρινο		Σταθερά αναμμένη	Ισχύς σήματος: Μεσαία
Κόκκινο		Σταθερά αναμμένη	Ισχύς σήματος: Αδύναμη
		Αναβοσβήνει	Η κάρτα SIM δεν αναγνωρίστηκε/Μη διαθέσιμο δίκτυο

Τροφοδοτικό

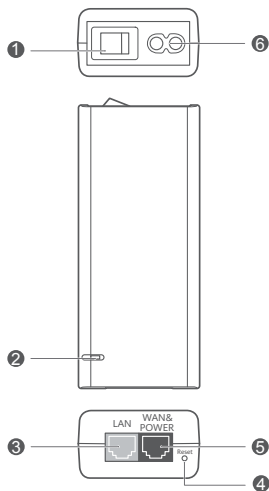

1 Κουμπί ενεργοποίησης	2 Ενδεικτική λυχνία ισχύος	3 Θύρα LAN
4 Κουμπί επαναφοράς	5 Θύρα WAN&POWER	6 Θύρα τροφοδοσίας



Μην συνδέετε τη θύρα WAN&POWER (μπλε) σε άλλες συσκευές, καθώς μπορεί να προκληθεί ζημιά σε αυτές.

Οδηγίες εγκατάστασης σε εξωτερικό χώρο

Για να εγκαταστήσετε και να ρυθμίσετε το CPE, προχωρήστε ως εξής:

Βήμα	Ενέργεια
1	Εισαγάγετε την κάρτα SIM και ασφαλίστε το κάλυμμα της κάρτας SIM
2	Εισαγάγετε το καλώδιο δικτύου και στερεώστε το αδιάβροχο κιτ στη θέση του
3	Συνδέστε και ενεργοποιήστε το τροφοδοτικό
4	Επιλέξτε θέση εγκατάστασης με ισχυρό σήμα
5	Εγκαταστήστε το CPE σε εξωτερικό χώρο
6	Περάστε το καλώδιο δικτύου μέσα από παράθυρο ή τοίχο
7	Συνδέστε το καλώδιο σε εσωτερικό δρομολογητή
8	Συνδέστε τη συσκευή στον εσωτερικό δρομολογητή μέσω Wi-Fi ή χρησιμοποιώντας το καλώδιο δικτύου

1 Εισαγάγετε την κάρτα SIM και ασφαλίστε το κάλυμμα της κάρτας SIM



mini-SIM (2FF)



micro-SIM (3FF)



nano-SIM (4FF)

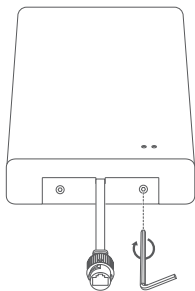
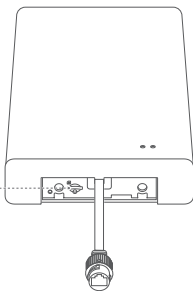

2 Εισαγάγετε το καλώδιο δικτύου και στερεώστε το αδιάβροχο κιτ στη θέση του

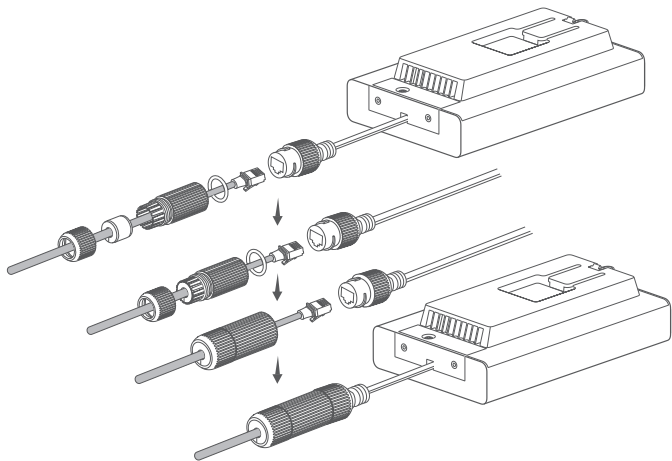

3 Συνδέστε και ενεργοποιήστε το τροφοδοτικό

Συνδέστε το τροφοδοτικό στο CPE και ύστερα συνδέστε το τροφοδοτικό στην παροχή ηλεκτρικού ρεύματος.

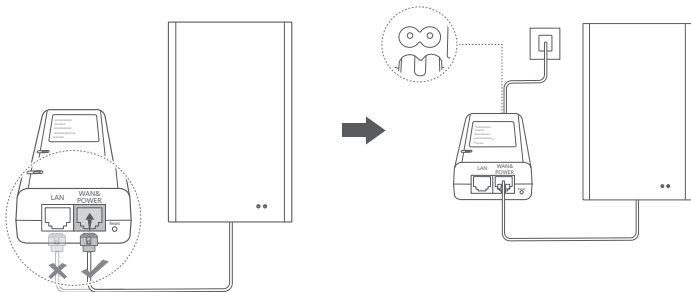

Ενεργοποιήστε το τροφοδοτικό.

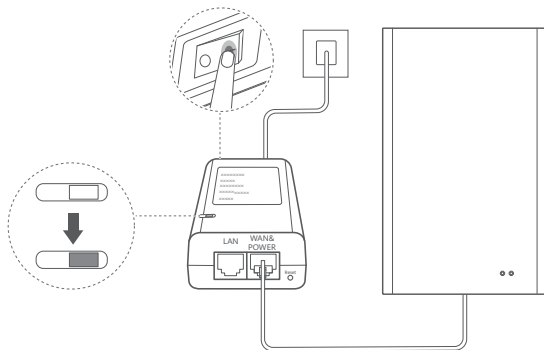

Το CPE θα ενεργοποιηθεί αυτόματα και θα αναζητήσει διαθέσιμα ασύρματα δίκτυα. Αν η ενδεικτική λυχνία είναι συνεχώς αναμμένη, το CPE έχει συνδεθεί επιτυχώς στο δίκτυο.

Ενδεικτική λυχνία σήματος 5G/4G	Σταθερά αναμμένη	Πράσινο χρώμα/ Κίτρινο χρώμα/Κόκκινο χρώμα	Ισχύς σήματος: Ισχυρή/Μεσαία/ Αδύναμη
---------------------------------	------------------	---	---

4 Επιλέξτε θέση εγκατάστασης με ισχυρό σήμα

4.1 Συνδέστε το κινητό τηλέφωνο ή τον φορητό υπολογιστή σας στο CPE μέσω Wi-Fi.

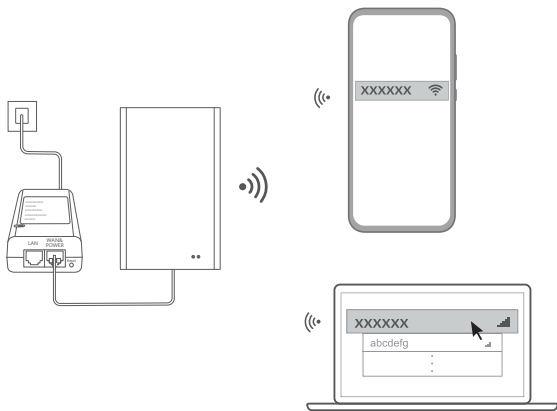

Ένας επιτραπέζιος υπολογιστής πρέπει να συνδέεται στο δίκτυο CPE μέσω εσωτερικού δρομολογητή. Συνδέστε τον εσωτερικό δρομολογητή στο τροφοδοτικό και στον επιτραπέζιο υπολογιστή.

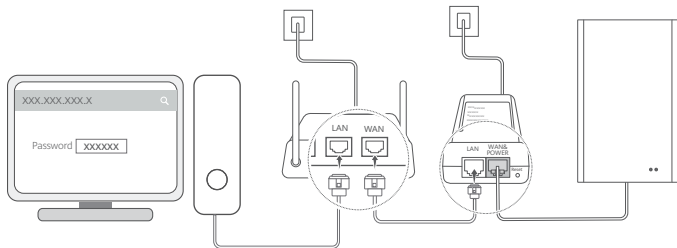

4.2 Ανοίξτε ένα πρόγραμμα περιήγησης στο κινητό τηλέφωνο ή τον υπολογιστή σας και συνδεθείτε στη σελίδα διαχείρισης του CPE. (Για την προεπιλεγμένη διεύθυνση IP και τον προεπιλεγμένο κωδικό πρόσβασης, δείτε την πινακίδα ενδείξεων του CPE.)

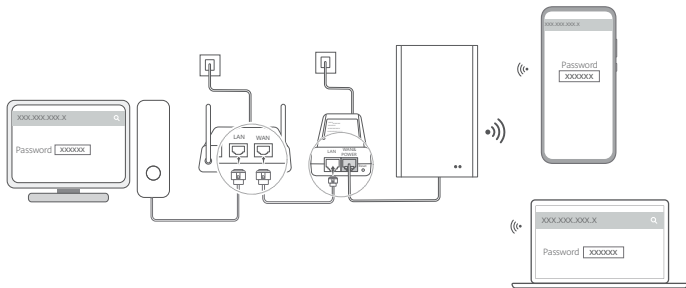

4.3 Αλλάξτε το προεπιλεγμένο όνομα του δικτύου Wi-Fi, τον κωδικό πρόσβασης και τον κωδικό πρόσβασης για τη σύνδεση όπως σας ζητηθεί.

i Μετά την αλλαγή του ονόματος ή του κωδικού πρόσβασης του δικτύου Wi-Fi, θα πρέπει να επανασυνδέσετε το κινητό τηλέφωνο ή τον υπολογιστή σας στο CPE για να χρησιμοποιήσετε το Wi-Fi.

4.4 Χρησιμοποιήστε τον νέο κωδικό πρόσβασης για να συνδεθείτε στη σελίδα διαχείρισης.

4.5 Στην αρχική σελίδα διαχείρισης, κάντε κλικ στην επιλογή **Έλεγχος σήματος τοποθεσίας (Check location signal)**.

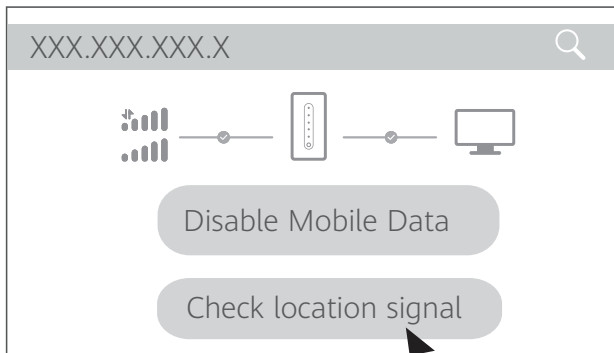

4.6 Μετρήστε την ισχύ του σήματος στη συνιστώμενη θέση εγκατάστασης όπως σας ζητηθεί και βρείτε τη θέση με τη μεγαλύτερη ισχύ σήματος.

i Το CPE μπορεί να τοποθετηθεί σε στύλο ή σε τοίχο και πρέπει να βρίσκεται εντός της γωνίας θωράκισης 45 μοιρών του αλεξικέραυτου.

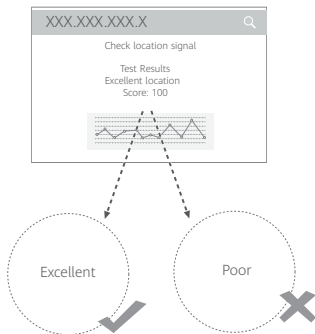

5 Εγκαταστήστε το CPE σε εξωτερικό χώρο

Το CPE μπορεί να εγκατασταθεί σε στύλο ή σε τοίχο. Επιλέξτε κατάλληλη θέση εγκατάστασης.

Μέθοδος 1: Εγκατάσταση σε στύλο

1

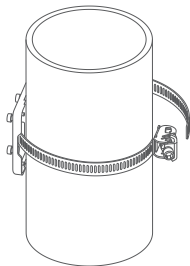

← 4.8 cm~14 cm →

2

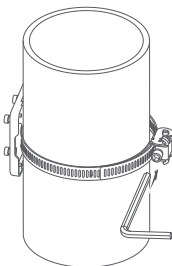

3

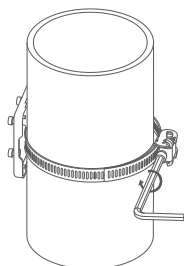

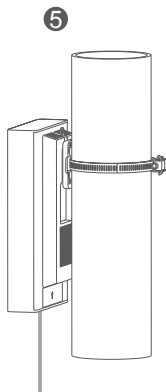
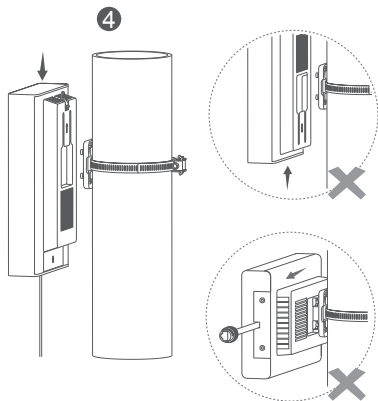

Μέθοδος 2: Εγκατάσταση σε τοίχο

1

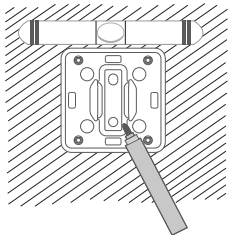

2

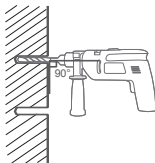

3

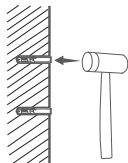

4

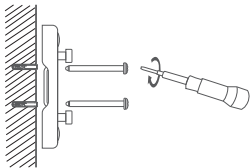

5

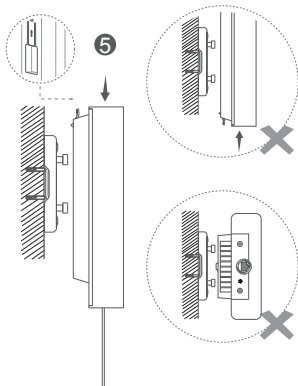

6 Περάστε το καλώδιο δικτύου μέσα από παράθυρο ή τοίχο

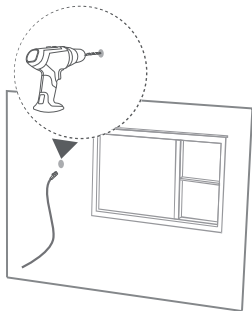
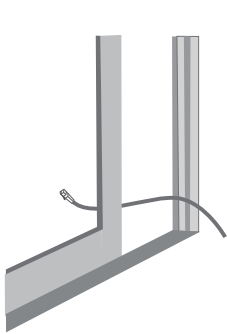

- i** Αν επιλέξετε να περάσετε το καλώδιο δικτύου μέσα από παράθυρο, βεβαιωθείτε ότι το πλαίσιο του παραθύρου προστατεύεται από μια μαλακή ταινία από καουτσούκ. Κλείστε το παράθυρο προσεκτικά για να μην προκληθεί ζημία στο καλώδιο δικτύου.

7 Συνδέστε το καλώδιο σε εσωτερικό δρομολογητή

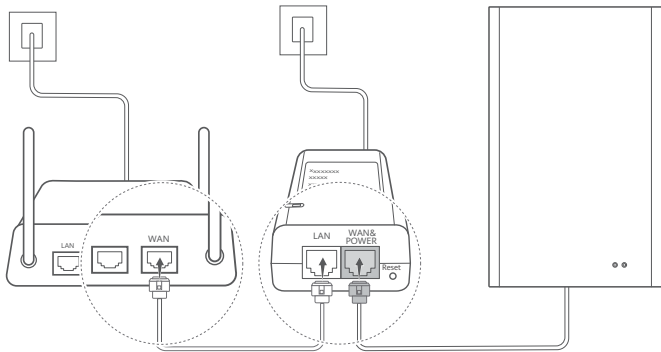

8 Συνδέστε τη συσκευή στον εσωτερικό δρομολογητή μέσω Wi-Fi ή χρησιμοποιώντας το καλώδιο δικτύου

i Συνιστάται να κολλήσετε την ετικέτα πληροφοριών στο καλώδιο δικτύου που είναι συνδεδεμένο με τη θύρα WAN&POWER του τροφοδοτικού.

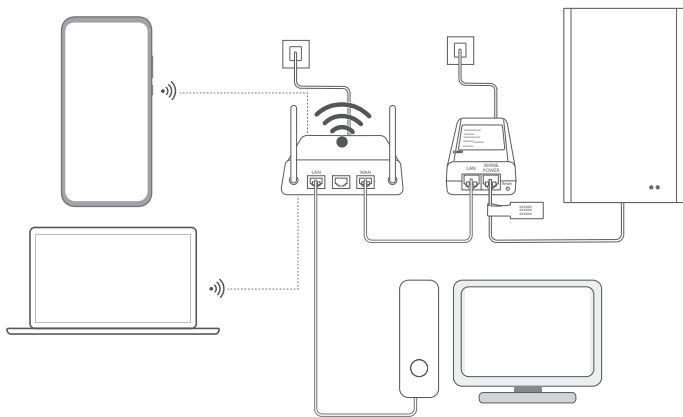

Συχνές ερωτήσεις

1. Δεν μπορώ να βρω το Wi-Fi του CPE

- Το Wi-Fi του CPE απενεργοποιείται αυτόματα μετά από 2 ώρες, εάν δεν συνδεθεί καμία συσκευή. Είτε ενεργοποιήστε ξανά το Wi-Fi στη σελίδα διαχείρισης είτε επανεκκινήστε το CPE.
- Η συσκευή σας μπορεί να είναι πολύ μακριά από το CPE. Πηγαίνατε πιο κοντά στο CPE και προσπαθήστε να συνδεθείτε ξανά στο δίκτυο Wi-Fi.

2. Η πρόσβαση στο Ίντερνετ μέσω του Wi-Fi του CPE είναι αργή

Το Wi-Fi του CPE χρησιμοποιείται μόνο για τη ρύθμιση παραμέτρων του CPE. Για την καθημερινή πρόσβαση στο Ίντερνετ, συνδεθείτε στο δίκτυο Wi-Fi του εσωτερικού δρομολογητή.

3. Επαναφορά του CPE στις εργοστασιακές ρυθμίσεις

Συνδέστε το CPE στο τροφοδοτικό και ενεργοποιήστε το τροφοδοτικό. Περιμένετε έως ότου η ενδεικτική λυχνία CPE να παραμείνει σταθερά αναμμένη. Έπειτα, εισαγάγετε ένα αντικείμενο σε σχήμα βελόνας στο κουμπί επαναφοράς του τροφοδοτικού και πιέστε παρατεταμένα για πάνω από 5 δευτερόλεπτα, έως ότου η ενδεικτική λυχνία του CPE να αρχίσει να αναβοσβήνει. Μετά την επαναφορά του CPE στις εργοστασιακές ρυθμίσεις του, γίνεται απαλοιφή των παραμέτρων ρύθμισής του. Θα χρειαστεί να ρυθμίσετε εκ νέου τις παραμέτρους του CPE.

4. Όταν το CPE είναι ενεργοποιημένο, η ενδεικτική λυχνία δεν ανάβει και το CPE δεν μπορεί να χρησιμοποιηθεί

Όταν η θερμοκρασία περιβάλλοντος είναι κάτω από -26°C , απαιτείται κάποιος χρόνος προθέρμανσης του CPE, ώστε να μπορέσει να λειτουργήσει σωστά. Όταν η θερμοκρασία περιβάλλοντος είναι κάτω από -40°C , η διαδικασία προθέρμανσης διαρκεί περίπου 10 λεπτά. Επομένως, σε ψυχρά περιβάλλοντα, θα χρειαστεί να κάνετε υπομονή ώσπου να ολοκληρωθεί η διαδικασία και να ελέγξετε το CPE λίγο αργότερα για να δείτε αν λειτουργεί σωστά.

Πληροφορίες για θέματα ασφάλειας

Αυτή η ενότητα περιλαμβάνει σημαντικές πληροφορίες που αφορούν τις οδηγίες λειτουργίας της συσκευής σας. Επίσης, περιλαμβάνει πληροφορίες σχετικά με τον τρόπο ασφαλούς χρήσης της συσκευής. Διαβάστε προσεκτικά αυτές τις πληροφορίες πριν από τη χρήση της συσκευής.

Ηλεκτρονική συσκευή

Μη χρησιμοποιείτε τη συσκευή, αν απαγορεύεται η χρήση της. Μη χρησιμοποιείτε τη συσκευή, αν η χρήση της ενέχει κίνδυνο ή προκαλεί παρεμβολές σε άλλες ηλεκτρονικές συσκευές.

Παρεμβολή σε ιατρικό εξοπλισμό

- Ακολουθήστε τους κανόνες και τους κανονισμούς που ορίζονται από νοσοκομεία και εγκαταστάσεις υγειονομικής περίθαλψης. Μη χρησιμοποιείτε τη συσκευή σας που απαγορεύεται η χρήση της.
- Ορισμένες ασύρματες συσκευές ενδέχεται να επηρεάσουν την απόδοση ακουστικών βοηθημάτων ή βηματοδοτών. Συμβουλευτείτε τον πάροχο υπηρεσιών σας για περισσότερες πληροφορίες.
- Οι κατασκευαστές βηματοδοτών συνιστούν να τηρείται ελάχιστη απόσταση 15 cm μεταξύ μιας συσκευής και ενός βηματοδότη, ώστε να αποφεύγονται πιθανές παρεμβολές στον βηματοδότη.

Περιοχές με εύφλεκτα και εκρηκτικά υλικά

- Μη χρησιμοποιείτε τη συσκευή όπου είναι αποθηκευμένα εύφλεκτα ή εκρηκτικά υλικά (για παράδειγμα, σε πρατήριο βενζίνης, αποθήκη πετρελαίου ή εργοστάσιο χημικών). Αν χρησιμοποιήσετε τη συσκευή σας σε τέτοια περιβάλλοντα, αυξάνεται ο κίνδυνος πρόκλησης έκρηξης ή πυρκαγιάς. Επιπλέον, πρέπει να ακολουθείτε τις οδηγίες που υποδεικνύονται στο κείμενο ή στα σύμβολα.
- Δεν πρέπει να αποθηκεύετε ούτε να μεταφέρετε τη συσκευή σε δοχεία με εύφλεκτα υγρά και αέρια ή εκρηκτικά.

Περιβάλλον λειτουργίας

- Αποφύγετε τη χρήση σε περιβάλλον με σκόνη, υγρασία ή ακαθαρσίες. Αποφύγετε τα μαγνητικά πεδία. Αν χρησιμοποιήσετε τη συσκευή σε τέτοια περιβάλλοντα, υπάρχει κίνδυνος δυσλειτουργίας των κυκλωμάτων της.
- Πριν από τη σύνδεση και αποσύνδεση των καλωδίων, διακόπτε τη χρήση της συσκευής και αποσυνδέστε από την παροχή ρεύματος. Βεβαιωθείτε ότι τα χέρια σας είναι στεγνά κατά τη λειτουργία.
- Διατηρήστε τη συσκευή μακριά από ηλεκτρονικές συσκευές που δημιουργούν ισχυρά μαγνητικά και ηλεκτρικά πεδία, όπως φούρνους μικροκυμάτων ή ψυγεία.
- Το ιδανικό εύρος θερμοκρασίας λειτουργίας είναι -40°C έως $+55^{\circ}\text{C}$ χωρίς ηλιακή ακτινοβολία ή -40°C έως $+50^{\circ}\text{C}$ υπό ηλιακή ακτινοβολία. Οι ιδανικές θερμοκρασίες αποθήκευσης είναι από -40

°C to +70 °C. Η υπερβολική ζέση ή το υπερβολικό κρύο υπάρχει κίνδυνος να προκαλέσει ζημιά στη συσκευή σας ή στα αξεσουάρ της. Όταν η συσκευή λειτουργεί σε περιβάλλον -40°C έως 0°C, η συνάθροιση νέων ραδιοπαράχων (NR CA) θα απενεργοποιείται σε ορισμένα σενάρια.

- Διατηρήστε τη συσκευή και τα αξεσουάρ σε μια καλά αεριζόμενη και δροσερή τοποθεσία, μακριά από την άμεση έκθεση στο ηλιακό φως. Μην περικλείετε ή καλύπτετε τη συσκευή σας με πετσέτες ή άλλα αντικείμενα. Μην τοποθετείτε τη συσκευή σε δοχείο με κακό διάχυση θερμότητας, όπως κουτί ή σακούλα.
- Η συσκευή πρέπει να βρίσκεται πάντα μακριά από πηγές θερμότητας και φωτιάς, όπως θερμαντικά σώματα, φούρνους μικροκυμάτων, θερμάστρες, θερμοσίφωνες, καλοριφέρ ή κεριά.
- Δεν πρέπει να τοποθετείτε κανένα αντικείμενο, π.χ. κερί ή δοχείο νερού, επάνω στη συσκευή. Αν εισχωρήσει στη συσκευή οποιοδήποτε ξένο αντικείμενο ή υγρό, σταματήστε αμέσως να τη χρησιμοποιείτε, διακόψτε τη λειτουργία της και αφαιρέστε όλα τα συνδεδεμένα καλώδια. Έπειτα, επικοινωνήστε με ένα εξουσιοδοτημένο κέντρο εξυπηρέτησης πελατών.
- Μην φράζετε τις οπές της συσκευής. Διατηρήστε απόσταση τουλάχιστον 10 cm γύρω από τη συσκευή για διασκορπισμό της θερμότητας.
- Σταματήστε τη χρήση της συσκευής ή των εφαρμογών σας για λίγο, αν υπερθερμανθεί η συσκευή σας. Αν το δέρμα σας εκτεθεί σε μια συσκευή που έχει υπερθερμανθεί για εκτεταμένο χρονικό διάστημα, ενδέχεται να παρουσιαστούν συμπτώματα εγκαυμάτων από χαμηλή θερμοκρασία, όπως κόκκινα σημάδια και σκούρα χρωμάτωση.
- Μην αγγίζετε την κεραία της συσκευής. Διαφορετικά, η ποιότητα της επικοινωνίας ενδέχεται να μειωθεί.
- Δεν πρέπει να επιτρέπεται σε παιδιά ή σε κατοικίδια να δαγκώνουν ή να πιπιλίζουν τη συσκευή ή τα αξεσουάρ της. Σε αντίθετη περίπτωση μπορεί να προκληθεί βλάβη ή έκρηξη.
- Αυτή η συσκευή πρέπει να είναι τοποθετημένη και να λειτουργεί με ελάχιστη απόσταση 50 cm μεταξύ του καλοριφέρ και του σώματός σας.
- Διατηρήστε τη συσκευή σας σε ένα σημείο με καλό σήμα. Η απόσταση μεταξύ της συσκευής και άλλων μεταλλικών υλικών (όπως υποστηρίγματα ή μεταλλικές πόρτες και παράθυρα) θα πρέπει να είναι μεγαλύτερη των 25 cm και η απόσταση από τις συσκευές πρέπει να είναι μεγαλύτερη από 30 cm.

Ασφάλεια για παιδιά

- Πρέπει να συμμορφώνεστε με όλες τις προφυλάξεις που αφορούν την ασφάλεια των παιδιών. Το παιχνίδι των παιδιών με τη συσκευή ή τα αξεσουάρ της μπορεί να αποβεί επικίνδυνο. Η συσκευή περιλαμβάνει αποσπώμενα μέρη που μπορεί να ενέχουν κίνδυνο πνιγμού. Κρατήστε τη μακριά από παιδιά.
- Η συσκευή και τα αξεσουάρ της δεν προορίζονται για χρήση από παιδιά. Τα παιδιά πρέπει να χρησιμοποιούν τη συσκευή μόνο υπό την επίβλεψη ενηλίκων.

Αξεσουάρ

- Σε περίπτωση χρήσης μη εγκεκριμένων ή μη συμβατών τροφοδοτικών, φορπιστών ή μπαταριών υπάρχει το ενδεχόμενο να προκύψει πυρκαγιά ή έκρηξη ή άλλος κίνδυνος.
- Πρέπει να επιλέγετε μόνο αξεσουάρ τα οποία έχει εγκρίνει ο κατασκευαστής της συσκευής για χρήση με το συγκεκριμένο μοντέλο. Αν χρησιμοποιήσετε αξεσουάρ άλλων τύπων, ενδέχεται να καταστεί άκυρη η εγγύηση, να υπάρξει παραβίαση τοπικών νόμων και κανονισμών και να προκληθούν διάφοροι κίνδυνοι. Για πληροφορίες όσον αφορά τη διαθεσιμότητα εγκεκριμένων αξεσουάρ στην περιοχή σας, απευθυνθείτε στο τοπικό σας κατάστημα λιανικής πώλησης.

Ασφάλεια τροφοδοτικό

- Για συσκευές με δυνατότητα σύνδεσης, η πρίζα πρέπει να βρίσκεται κοντά στις συσκευές και να είναι εύκολα προσβάσιμη.
- Το φις του τροφοδοτικού προορίζεται να χρησιμεύσει ως συσκευή αποσύνδεσης.
- Αποσυνδέετε το τροφοδοτικό από την πρίζα και τη συσκευή, όταν δεν χρησιμοποιείται.
- Πρέπει να προσέχετε να μην πέσει κάτω ή να μην χτυπήσει πουθενά το τροφοδοτικό. Σε περίπτωση φθοράς, πηγαίνετέ το σε ένα εξουσιοδοτημένο κέντρο εξυπηρέτησης πελατών για επιθεώρηση.
- Εάν το καλώδιο τροφοδοσίας υποστεί ζημιά (για παράδειγμα, το εσωτερικό του είναι εκτεθειμένο ή σπασμένο) ή είναι χαλαρό το βύσμα, διακόψτε αμέσως τη χρήση του. Η συνεχιζόμενη χρήση ενδέχεται να οδηγήσει σε ηλεκτροπληξία, βραχυκύκλωμα ή πυρκαγιά.
- Μην αγγίζετε το καλώδιο τροφοδοσίας με βρεγμένα χέρια και μην τραβάτε το καλώδιο τροφοδοσίας, για να αποσυνδέσετε το τροφοδοτικό.
- Μην αγγίζετε τη συσκευή ή το τροφοδοτικό με βρεγμένα χέρια. Αυτό μπορεί να οδηγήσει σε βραχυκύκλωμα, δυσλειτουργία ή ηλεκτροπληξία.
- Αν το τροφοδοτικό έχει εκτεθεί σε νερό ή σε άλλα υγρά ή σε εκτεταμένη υγρασία, πηγαίνετέ το σε ένα εξουσιοδοτημένο κέντρο εξυπηρέτησης πελατών για επιθεώρηση.
- Βεβαιωθείτε ότι το τροφοδοτικό πληροί τις απαιτήσεις του προτύπου IEC/EN 62368-1 και ότι έχει δοκιμαστεί και εγκριθεί σύμφωνα με τα εθνικά ή τοπικά πρότυπα.

Καθαρισμός και συντήρηση

- Κατά την αποθήκευση, μεταφορά και λειτουργία της συσκευής, διατηρήστε τη στεγνή και προφυλάξτε την από πρόσκρουση.
- Διατηρήστε τη συσκευή και τα αξεσουάρ στεγνά. Μην επιχειρήσετε να τη στεγνώσετε χρησιμοποιώντας εξωτερική πηγή θερμότητας, π.χ. φούρνο μικροκυμάτων ή σεσουάρ.
- Δεν πρέπει να αφήνετε τη συσκευή σας ή τα αξεσουάρ σας εκτεθειμένα σε υπερβολική ζεστή ή υπερβολικό κρύο. Αν την αφήσετε σε αυτά τα περιβάλλοντα, υπάρχει κίνδυνος να μην λειτουργεί όπως πρέπει και να προκληθεί πυρκαγιά ή έκρηξη.
- Αποφύγετε την πρόσκρουση της συσκευής σε άλλα αντικείμενα η οποία ενδέχεται να προκαλέσει δυσλειτουργία της συσκευής, υπερθέρμανση, φωτιά ή έκρηξη.

- Αν η συσκευή δεν πρόκειται να χρησιμοποιηθεί για εκτεταμένη χρονική περίοδο, απενεργοποιήστε την και αφαιρέστε όλα τα καλώδια που συνδέονται σε αυτήν.
- Αν συμβεί οτιδήποτε παράξενο (για παράδειγμα, αν από τη συσκευή βγαίνει καπνός ή ασυνήθιστος ήχος ή οσμή), διακόψτε αμέσως τη χρήση της, απενεργοποιήστε την τροφοδοσία, αφαιρέστε όλα τα καλώδια που είναι συνδεδεμένα σε αυτήν και επικοινωνήστε με ένα εξουσιοδοτημένο κέντρο εξυπηρέτησης πελατών.
- Μην τραβάτε, τραβάτε ή λυγίζετε υπερβολικά οποιοδήποτε καλώδιο. Αυτό μπορεί να καταστρέψει το καλώδιο και να προκαλέσει δυσλειτουργία της συσκευής.
- Προτού εκτελέσετε εργασίες καθαρισμού ή συντήρησης της συσκευής, πρέπει να διακόπτετε τη χρήση της, να τερματίζετε όλες τις εφαρμογές και να αποσυνδέετε όλα τα καλώδια που είναι συνδεδεμένα σε αυτή.
- Δεν πρέπει να χρησιμοποιείτε χημικά απορρυπαντικά, χημικά καθαριστικά σε σκόνη ή άλλες χημικές ουσίες (π.χ. οινόπνευμα και βενζίνη) για να καθαρίσετε τη συσκευή ή τα αξεσουάρ της. Οι ουσίες αυτές ενδέχεται να προκαλέσουν φθορά στα εξαρτήματα ή κίνδυνο πυρκαγιάς. Μπορείτε να χρησιμοποιείτε ένα καθαρό, μαλακό και στεγνό πανί για τον καθαρισμό της συσκευής και των αξεσουάρ της.
- Δεν πρέπει να αφήνετε μαγνητικές κάρτες, όπως πιστωτικές κάρτες και τηλεφωνικές κάρτες, κοντά στη συσκευή για μεγάλα χρονικά διαστήματα. Διαφορετικά, ενδέχεται να προκληθούν φθορές στις κάρτες μαγνητικών ταινιών.
- Δεν πρέπει να αποσυρμολογήσετε ούτε να ανακατασκευάσετε τη συσκευή και τα αξεσουάρ της. Στην περίπτωση αυτή η εγγύηση καθίσταται άκυρη και ο κατασκευαστής απαλλάσσεται από τις ευθύνες του για κάθε πιθανή ζημιά. Σε περίπτωση βλάβης, επικοινωνήστε με ένα εξουσιοδοτημένο κέντρο εξυπηρέτησης πελατών για βοήθεια ή επιδιόρθωση.

Πληροφορίες για την απόρριψη και την ανακύκλωση



Το σύμβολο στο προϊόν, την μπαταρία και τα φυλλάδια ή τη συσκευασία του προϊόντος σημαίνει ότι πρέπει να μεταφέρετε όλα τα προϊόντα και όλες τις μπαταρίες σε ξεχωριστά σημεία συλλογής απορριμμάτων που ορίζονται από τις τοπικές αρχές στο τέλος της διάρκειας ζωής τους. Με αυτόν τον τρόπο διασφαλίζεται ότι τα απόβλητα ηλεκτρικού και ηλεκτρονικού εξοπλισμού (ΗΗΕ) ανακυκλώνονται και υποβάλλονται σε επεξεργασία με τρόπο που διατηρεί τα πολύτιμα υλικά και προστατεύει την ανθρώπινη υγεία και το περιβάλλον.

Για περισσότερες πληροφορίες, επικοινωνήστε με τις τοπικές αρχές, τον μεταπωλητή ή την υπηρεσία απόρριψης οικιακών απορριμμάτων ή επισκεφτείτε τον ιστότοπο <https://www.brovi-tech.com>.

Μείωση των επικίνδυνων ουσιών

Η συγκεκριμένη συσκευή και τα ηλεκτρικά αξεσουάρ της συμμορφώνονται προς τους ισχύοντες τοπικούς κανονισμούς για τον περιορισμό της χρήσης ορισμένων επικίνδυνων ουσιών σε ηλεκτρικό

και ηλεκτρονικό εξοπλισμό, π.χ. προς τις οδηγίες της ΕΕ για καταχώριση, αξιολόγηση, αδειοδότηση και περιορισμούς των χημικών προϊόντων (REACH) και για τον περιορισμό της χρήσης επικίνδυνων ουσιών στα είδη ηλεκτρικού και ηλεκτρονικού εξοπλισμού (RoHS) και προς τους κανονισμούς της για τις μπαταρίες (όπου περιλαμβάνονται) κ.λπ. Για να διαβάσετε τις δηλώσεις συμμόρφωσης προς τις οδηγίες REACH και RoHS, επισκεφτείτε τον ιστότοπό μας <https://www.brovi-tech.com>.

Συμμόρφωση προς τις κανονιστικές διατάξεις της ΕΕ

Δήλωση

Διά του παρόντος, η ZOWEE TECHNOLOGY (HEYUAN) CO., LTD. δηλώνει ότι η συγκεκριμένη συσκευή H352-381 πληροί τις βασικές απαιτήσεις και άλλες σχετικές διατάξεις της οδηγίας 2014/53/ΕΕ. Μπορείτε να δείτε την πιο πρόσφατη και έγκυρη έκδοση της Δήλωσης συμμόρφωσης στον ιστότοπο <https://www.brovi-tech.com>.

Η χρήση αυτής της συσκευής επιτρέπεται σε όλα τα χώρα μέλη της ΕΕ.

Όπου χρησιμοποιείται η συσκευή, επιβάλλεται η τήρηση των εθνικών και τοπικών κανονισμών.

Η χρήση της συγκεκριμένης συσκευής μπορεί να υπόκειται σε περιορισμούς, κάτι που εξαρτάται από το τοπικό δίκτυο.

Στοιχεία προϊόντος ErP

Η ZOWEE TECHNOLOGY (HEYUAN) CO., LTD. διά του παρόντος δηλώνει ότι τα προϊόντα της συμμορφώνονται με την οδηγία 2009/125/ΕΚ για τα συνδεδεμένα με την ενέργεια προϊόντα (ErP). Για λεπτομερείς πληροφορίες για τα ErP και τα εγχειρίδια χρήστη που απαιτούνται από τον Κανονισμό της Επιτροπής, επισκεφτείτε τη διεύθυνση: <https://www.brovi-tech.com>.

Ζώνες συχνότητων και ισχύς

(α) Ζώνες συχνότητων στις οποίες λειτουργεί ο ραδιοεξοπλισμός: Ορισμένες ζώνες ενδέχεται να μην είναι διαθέσιμες σε όλες τις χώρες ή τις περιοχές. Επικοινωνήστε με τον τοπικό πάροχο για περισσότερες λεπτομέρειες.

(β) Μέγιστη μεταδιδόμενη ισχύς ραδιοσυχνότητων στις ζώνες συχνότητων στις οποίες λειτουργεί ο ραδιοεξοπλισμός: Η μέγιστη ισχύς για όλες τις ζώνες είναι μικρότερη από την τιμή ανώτατου ορίου που καθορίζεται στο σχετικό Εναρμονισμένο Πρότυπο.

Τα όρια των ονομαστικών τιμών των ζωνών συχνότητων και της ισχύος μετάδοσης (ακτινοβολούμενης ή/και αγόμενης) που ισχύουν για τον συγκεκριμένο ραδιοεξοπλισμό είναι τα εξής: Ζώνη LTE 1/3/7/8/20/28/34/38/40: 25,7 dBm, ζώνη LTE 42/43: 26 dBm, ζώνη 5G NR SA n3/n8/n20/n28/n38/n80/n81/n82/n83/n84: 25,7 dBm, ζώνη 5G NR SA n1/n7: 26 dBm, ζώνη 5G NR SA n40/n41/n77/n78: 29 dBm, ζώνη 5G NR NSA n3/n8/n20/n28/n38: 25,7 dBm, ζώνη 5G NR NSA n1/n7/n40/n77: 26 dBm, ζώνη 5G NR NSA n41/n78: 29 dBm, Wi-Fi 2,4GHz: 20 dBm.

Πληροφορίες για τα αξεσουάρ και το λογισμικό

Μερικά αξεσουάρ είναι προαιρετικά σε ορισμένες χώρες ή περιοχές. Μπορείτε να αγοράσετε προαιρετικά αξεσουάρ από εξουσιοδοτημένο προμηθευτή όπως απαιτείται. Συνιστώνται τα παρακάτω αξεσουάρ:

Προσαρμογείς: S190126D1D

Η έκδοση του λογισμικού του προϊόντος είναι 2.1.0.1(H1220SP1C00). Ενημερώσεις λογισμικού θα δημοσιεύονται από τον κατασκευαστή για τη διόρθωση σφαλμάτων ή την ενίσχυση λειτουργιών μετά την κυκλοφορία του προϊόντος. Όλες οι εκδόσεις λογισμικού που έχουν δημοσιευτεί από τον κατασκευαστή έχουν επαληθευτεί και είναι ακόμα συμβατές με τους σχετικούς κανόνες.

Ο χρήστης δεν μπορεί να αποκτήσει πρόσβαση σε όλες τις παραμέτρους των ραδιοσυχνοτήτων (RF) (π.χ. εύρος συχνοτήτων και ισχύς εξόδου) ούτε μπορεί να τις αλλάξει.

Αν θέλετε να δείτε τις πιο πρόσφατες πληροφορίες για αξεσουάρ και λογισμικό, ανατρέξτε στη Δήλωση συμμόρφωσης στον ιστότοπο <https://www.brovi-tech.com>.

Νομική ειδοποίηση

Το προϊόν που περιγράφεται στο παρόν εγχειρίδιο ενδέχεται να περιλαμβάνει λογισμικό πνευματικής ιδιοκτησίας αδειοδοτών. Οι πελάτες δεν επιτρέπεται να πραγματοποιούν με κανέναν τρόπο αναπαραγωγή, διανομή, τροποποίηση, αποσυμπίληση, αποσυναρμολόγηση, αποκρυπτογράφηση, εξαγωγή, ανάστροφη μηχανίκευση, μίσθωση, εκχώρηση ή υποαδειοδότηση του εν λόγω λογισμικού, εκτός αν οι περιορισμοί αυτού του είδους απαγορεύονται με βάση την ισχύουσα νομοθεσία ή αν για τις εν λόγω ενέργειες έχει δοθεί έγκριση από τους κατόχους των αντίστοιχων πνευματικών δικαιωμάτων.

Εμπορικά σήματα και άδειες

Το LTE αποτελεί εμπορικό σήμα της ETSI.

Το Wi-Fi[®], το λογότυπο Wi-Fi CERTIFIED και το λογότυπο Wi-Fi είναι εμπορικά σήματα της Wi-Fi Alliance.

Άλλα εμπορικά σήματα, ονόματα προϊόντων, υπηρεσιών και εταιρειών που αναφέρονται ενδέχεται να αποτελούν ιδιοκτησία των αντίστοιχων κατόχων τους.

Ειδοποίηση

Κάποιες λειτουργίες του προϊόντος και των αξεσουάρ του που περιγράφονται στο παρόν έγγραφο βασίζονται στο εγκατεστημένο λογισμικό και στις δυνατότητες και ρυθμίσεις του τοπικού δικτύου και επομένως μπορεί να μην ενεργοποιηθούν ή να περιορίζονται από τοπικούς φορείς δικτύου ή παρόχους υπηρεσιών δικτύου.

Συνεπώς, οι περιγραφές που περιλαμβάνονται στο παρόν ενδέχεται να μην αντιστοιχούν πλήρως

στο προϊόν ή στα αξεσουάρ που αγοράζετε.

Διατηρούμε το δικαίωμα να αλλάζουμε ή να τροποποιούμε όσες πληροφορίες ή προδιαγραφές περιλαμβάνονται στο παρόν εγχειρίδιο χωρίς να είμαστε υποχρεωμένοι να σας ειδοήσουμε εκ των προτέρων και χωρίς να αναλαμβάνουμε περαιτέρω ευθύνη.

ΔΗΛΩΣΗ ΑΠΟΠΟΙΗΣΗΣ ΕΥΘΥΝΩΝ

ΟΛΑ ΤΑ ΠΕΡΙΕΧΟΜΕΝΑ ΑΥΤΟΥ ΤΟΥ ΕΓΧΕΙΡΙΔΙΟΥ ΠΑΡΕΧΟΝΤΑΙ «ΩΣ ΕΧΟΥΝ». ΕΚΤΟΣ ΕΑΝ ΑΠΑΙΤΕΙΤΑΙ ΑΠΟ ΤΗΝ ΙΣΧΥΟΥΣΑ ΝΟΜΟΘΕΣΙΑ, ΔΕΝ ΠΑΡΕΧΕΤΑΙ ΚΑΜΙΑ ΕΓΓΥΗΣΗ ΟΠΟΙΟΥΔΗΠΟΤΕ ΕΙΔΟΥΣ, ΡΗΤΗ Ή ΣΙΩΠΗΡΗ, ΣΥΜΠΕΡΙΛΑΜΒΑΝΟΜΕΝΩΝ, ΕΝΔΕΙΚΤΙΚΑ, ΤΩΝ ΣΙΩΠΗΡΩΝ ΕΓΓΥΗΣΕΩΝ ΠΕΡΙ ΕΜΠΟΡΕΥΣΙΜΟΤΗΤΑΣ ΚΑΙ ΚΑΤΑΛΛΗΛΟΤΗΤΑΣ ΓΙΑ ΣΥΓΚΕΚΡΙΜΕΝΟ ΣΚΟΠΟ, ΣΕ ΣΧΕΣΗ ΜΕ ΤΗΝ ΑΚΡΙΒΕΙΑ, ΤΗΝ ΑΞΙΟΠΙΣΤΙΑ Ή ΤΑ ΠΕΡΙΕΧΟΜΕΝΑ ΤΟΥ ΠΑΡΟΝΤΟΣ ΕΓΧΕΙΡΙΔΙΟΥ.

ΣΤΟΝ ΜΕΓΙΣΤΟ ΒΑΘΜΟ ΠΟΥ ΕΠΙΤΡΕΠΕΤΑΙ ΜΕ ΒΑΣΗ ΤΗΝ ΙΣΧΥΟΥΣΑ ΝΟΜΟΘΕΣΙΑ, Η ΖΩΩΕ ΔΕΝ ΦΕΡΕΙ ΣΕ ΚΑΜΙΑ ΠΕΡΙΠΤΩΣΗ ΕΥΘΥΝΗ ΓΙΑ ΟΠΟΙΑΔΗΠΟΤΕ ΕΙΔΙΚΗ, ΘΕΤΙΚΗ, ΕΜΜΕΣΗ Ή ΑΠΟΘΕΤΙΚΗ ΖΗΜΙΑ Ή ΑΠΩΛΕΙΑ ΚΕΡΔΩΝ, ΕΠΙΧΕΙΡΗΜΑΤΙΚΩΝ ΣΥΝΑΛΛΑΓΩΝ, ΕΣΟΔΩΝ, ΔΕΔΟΜΕΝΩΝ, ΑΨΛΩΝ ΠΕΡΙΟΥΣΙΑΚΩΝ ΣΤΟΙΧΕΙΩΝ Ή ΠΡΟΣΔΟΚΩΜΕΝΩΝ ΚΕΡΔΩΝ, ΑΝΕΞΑΡΤΗΤΑ ΑΠΟ ΤΟ ΑΝ ΟΙ ΕΝ ΛΟΓΩ ΖΗΜΙΕΣ ΕΙΝΑΙ ΠΡΟΒΛΕΨΙΜΕΣ Ή ΟΧΙ.

Η ΜΕΓΙΣΤΗ ΕΥΘΥΝΗ (Ο ΠΕΡΙΟΡΙΣΜΟΣ ΑΥΤΟΣ ΔΕΝ ΘΑ ΙΣΧΥΕΙ ΓΙΑ ΕΥΘΥΝΕΣ ΠΟΥ ΑΦΟΡΟΥΝ ΤΡΑΥΜΑΤΙΣΜΟ ΣΤΟΝ ΒΑΘΜΟ ΠΟΥ Η ΙΣΧΥΟΥΣΑ ΝΟΜΟΘΕΣΙΑ ΑΠΑΓΟΡΕΥΕΙ ΠΕΡΙΟΡΙΣΜΟΥΣ ΑΥΤΟΥ ΤΟΥ ΕΙΔΟΥΣ) ΤΗΣ ΖΩΩΕΕ, Η ΟΠΟΙΑ ΑΠΟΡΡΕΕΙ ΑΠΟ ΤΗ ΧΡΗΣΗ ΤΟΥ ΠΡΟΪΟΝΤΟΣ ΠΟΥ ΠΕΡΙΓΡΑΦΕΤΑΙ ΣΤΟ ΠΑΡΟΝ ΕΓΧΕΙΡΙΔΙΟ, ΘΑ ΠΕΡΙΟΡΙΖΕΤΑΙ ΣΤΟ ΠΟΣΟ ΠΟΥ ΚΑΤΕΒΑΛΕ Ο ΠΕΛΑΤΗΣ ΓΙΑ ΤΗΝ ΑΓΟΡΑ ΤΟΥ ΠΡΟΪΟΝΤΟΣ.

Κανονισμοί εισαγωγών και εξαγωγών

Οι πελάτες συμμορφώνονται με όλους τους ισχύοντες νόμους και κανονισμούς εισαγωγών και εξαγωγών και φέρουν την ευθύνη για την έκδοση όλων των απαραίτητων επίσημων αδειών για την εξαγωγή, επανεξαγωγή ή εισαγωγή του προϊόντος που αναφέρεται στο παρόν εγχειρίδιο, συμπεριλαμβανομένων του λογισμικού και των τεχνικών δεδομένων του.

Πολιτική απορρήτου

Για να μάθετε πώς χρησιμοποιούμε και πώς προστατεύουμε τις προσωπικές πληροφορίες σας σε αυτή τη συσκευή, αποκτήστε πρόσβαση στη σελίδα διαχείρισης μέσω web και διαβάστε το έγγραφο «Δήλωση απορρήτου για κινητές ευρυζωνικές συσκευές» για να μάθετε πληροφορίες για την πολιτική απορρήτου μας.

Ενημέρωση λογισμικού

Εφόσον συνεχίσετε να χρησιμοποιείτε τη συγκεκριμένη συσκευή, υποδεικνύετε ότι έχετε διαβάσει και αποδέχεστε το εξής περιεχόμενο:

Για να μπορούμε να σας παράσχουμε καλύτερη εξυπηρέτηση, η συσκευή θα λαμβάνει αυτόματα

πληροφορίες όσον αφορά την ενημέρωση του λογισμικού από τη ZOWEE ή τον πάροχό σας μετά τη σύνδεσή σας στο Ίντερνετ. Κατά τη διαδικασία αυτή θα χρησιμοποιούνται δεδομένα κινητής τηλεφωνίας και απαιτείται πρόσβαση στο μοναδικό αναγνωριστικό της συσκευής σας (σειριακός αριθμός) και στο αναγνωριστικό του δικτύου του φορέα παροχής υπηρεσιών δικτύου (PLMN) για να ελέγξουμε αν η συσκευή σας χρειάζεται ενημέρωση.

Η συσκευή αυτή υποστηρίζει τη δυνατότητα αυτόματης ενημέρωσης. Με την ενεργοποίησή της, η συσκευή θα προχωρά αυτόματα σε λήψη και εγκατάσταση σημαντικών ενημερώσεων από τη ZOWEE ή τον πάροχό σας. Η δυνατότητα αυτή είναι ενεργοποιημένη από προεπιλογή και μπορεί να διαμορφωθεί από το μενού των ρυθμίσεων στη σελίδα διαχείρισης μέσω web.

